

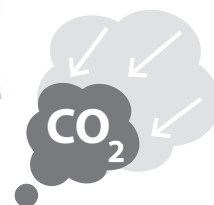

Ceník 2022-2023 VRV



Ceny a technické informace o produktech VRV



Snižené emise CO₂

Společně budujeme udržitelný odkaz

Vzduch nás obklopuje úplně všude a závisí na něm samotná naše existence. Ve společnosti Daikin je naším největším úkolem budoucnost vzduchu v interiérech.

Společnost **Daikin** si představuje svět, kde je vzduch v interiérech zdravější a my zároveň snižujeme náš dopad na životní prostředí.. Ve snaze dosáhnout nulových emisí CO₂ do roku 2050 poskytujeme **bezpečné, zdravé a příjemné prostředí** v průběhu celého životního cyklu budovy pomocí **nejlepší technologie na světě**.

Na základě našich **dlouhodobých partnerství** se pojdme nyní spojit, abychom dosáhli našich cílů chránit zdraví a blahobyt každého jednotlivce.

Na čele dekarbonizace

Musíme jednat teď, abychom zajistili vytvoření dlouhodobého odkazu. Jako skutečný mistr v oblasti udržitelnosti pomáháme při **dekarbonizaci** budov a tvorbě **zdravého** prostředí pro příští generace.

Bereme na sebe odpovědnost za vedení udržitelné transformace, a proto naše řešení významně snižují uhlíkovou stopu nových i rekonstruovaných budov:

- Snižování ekvivalentu CO₂ prostřednictvím **chladiv s nižším koeficientem GWP** jako R-32
- Maximální udržitelnost po celou dobu životnosti díky nejlepší **reálné sezónní účinnosti** na trhu
- Zajištění nepřetržitého efektivního provozu systémů pomocí **inteligentních ovládacích prvků**
- **Ochrana přírodních zdrojů** opětovným používáním stávajících chladiv pomocí systému **L^oOP Daikin** – měníme odpad v něco přínosného

Budování budoucnosti

Jako vedoucí poskytovatel kompletních řešení na trhu neustále pracujeme na inovacích, abychom vám nabídli **příjemné, zdravé a bezpečné** prostředí přesně podle vašich potřeb. Základními vlastnostmi našich produktů a služeb, které **obstojí** i v budoucnosti, jsou spolehlivost, podpora a preciznost. Nabízíme:

- **Nejrozsáhlejší nabídku** tepelných čerpadel příští generace, které umožní vyhovět komplexním požadavkům, včetně **jednoduchého upgradu**
- Odborná řešení kvality vzduchu v interiérech prostřednictvím našich větracích a filtračních systémů pro eliminaci nečistot a vyrovnávání úrovně vlhkosti

Naše společná cesta

Společně se vydáváme na cestu k udržitelnosti. Poskytujeme odbornou **podporu** v průběhu celého životního cyklu budovy a nabízíme **maximální spolehlivost**, abychom zajistili, že naše produkty i služby **obstojí i v následujících letech** a přispějí k vybudování lepší budoucnosti.

- Náš tým **odborníků**, který poskytuje služby nad rámec produktové podpory. Společně dosáhneme vašich ekologických cílů.
- Jsme tu pro vás **neustále**: prostřednictvím našich místních týmů zákaznické podpory a řešení online obchodů.
- Svou **zodpovědnost** vůči vám bereme vážně, a to **dlouhodobě**. Plníme své sliby a nikdy vám neslibíme nic, co nemůžeme splnit – poskytujeme jasné a důvěryhodné údaje.

Obsah

NOVINKA
A UNIKÁTNÍ

VRV 5 BLUEEVOLUTION

9

NOVINKA	Vnitřní jednotky VRV 5	9
	FXFA-A Kazetová jednotka s kruhovým výdechem	9
	FXZA-A Kazetová jednotka s plochým dekoračním panelem	10
	FXAA-A Nástěnná jednotka	11
	FXDA-A Jednotka do podhledu (nízká)	12
	FXSA-A Jednotka do podhledu se středním ESP	13
	FXMA-A Jednotka do podhledu s vysokým ESP	14
	FXHA-A Podstropní jednotka	15
	FXUA-A Podstropní jednotka se 4 výdechy	16
NOVINKA	Venkovní jednotky VRV 5	17
	Tepelné čerpadlo RXYSA-AV1/AY1 VRV 5 S-series	17
	REYA-A se zpětným získáváním tepla	18

LOOP
BY DAIKIN

VRV IV LOOP by Daikin

19

	Standardní vnitřní jednotky VRV IV	21
UNIKÁTNÍ	FXFQ-B Kazetová jednotka s kruhovým výdechem	21
UNIKÁTNÍ	FXZQ-A Kazetová jedn. s plochým dekoračním panelem	22
	FXCQ-A Meziestropní kazetová jednotka se 2 výdechy	23
	FXXQ-MA Meziestropní rohová kaz. jedn. s 1 výdechem	23
UNIKÁTNÍ	FXUQ-A Podstropní jednotka se 4 výdechy	24
	FXHQ-A Podstropní jednotka	24
	FXAQ-A Nástěnná jednotka	25
	Daikin unikátní samočistící technologie	26
	Vícezónová sada pro jednotky do podhledu	27-29
	FXDQ-A3 Jednotka do podhledu (nízká)	30
	FXMQ-MB Jednotka do podhledu (velká)	30
	FXSQ-A Jednotka do podhledu (standardní)	31
	FXMQ-P7 Jednotka do podhledu (vysoké ESP)	31
	FXLQ-P Parapetní jednotka	32
	FXNQ-A Jednotka k zabudování do parapetu	32
	VRV Hydroboxy	33
	HXY-A8 Nízkoteplotní hydrobox	33
	HXHD-A8 Vysokoteplotní hydrobox	33

	Větrací jednotky	34
	EKEQ*CBA & EKEXV- VZT přípojovací sada	34
	CYV-DK-F Vzduch. clona pro VRV – volně zavěšená	38
	CYV-DK-C Vzduchová clona pro VRV – kazetová	38
	CYV-DK-R Vzduchová clona pro VRV – meziestropní	39
	Příslušenství pro vzduchové clony CYV	39
	ERQ inverterové kondenzační jednotky – tepelné čerpadlo	40
	CYQ-DK-F Vzduch. clona pro ERQ – volně zavěšená	42
	CYQ-DK-C Vzduchová clona pro ERQ – kazetová	42
	CYQ-DK-R Vzduchová clona pro ERQ – meziestropní	43
	Příslušenství pro vzduchové clony CYQ	43
	VAM-FC & VAM-J Větrací jednotky se zpětným získáváním tepla (HRV)	44
	GSIKA Elektrický ohřívač pro jednotky VAM	45

VKM-GBM (HRV) Jednotky s DX výměníkem	45
EKVDX-A coil pro jednotky VAM	46-47
ALB-R/LBS - HRV jednotky s prémiovou účinností	48
ALD-HEFB - Elektrický ohřívač pro Modular L Smart	48
Příslušenství pro jednotky Modular L / Smart HRV	49

Venkovní jednotky

Vzduchem chlazené systémy	51
RYYQ-U & RYMQ-U VRV IV+ s nepřetržitým vytápěním	51
RXYQ-U VRV IV+ (bez nepřetržitého vytápění)	52
RXYLQ-T VRV IV+ optimalizováno pro vytápění	53
NOVINKA RXYSCQ-T V1 VRV IV S-série Mini VRV Compact	54
RXYSQ-T V9/TY9/ TY1 VRV IV S-série Mini VRV	54
SB.RKXYQ-T(8) VRV IV i-série pro vnitřní instalaci	55

Vzduchem chlazené systémy zpětné získávání tepla	56
REYQ-U VRV IV+ se zpětným získáváním tepla	56

VRV pro náhradu systémů na chladivo R22	57
RXYQQ-U VRV IV+ Q-série tepelné čerpadlo	57
RQCEQ-P3 VRV III-Q se zpětným získáváním tepla	58

Vodou chlazené VRV systémy	59
RWEYQ-T9 VRV IV W+ W univerzální řada	59

Příslušenství

VRV distribuce chladiva	60
Refnety a headery pro systém tepelného čerpadla	60
Refnety a headery pro systém se zpětným získáváním tepla	60
Branch Provider Box for VRV IV & VRV IV-S	60
BS boxy pro systémy se zpětným získáváním tepla, vodou chlazené VRV a VRV pro náhradu R22	61
Branch Selector boxy (BSSV-Boxy) pro VRV V H/R	61

Centrální řídicí systémy	62
WAGO rozhraní pro intelligent Touch Manager	62
intelligent Touch Controller	62
intelligent Touch Manager	62

VRV servisní nástroje	63
-----------------------	----

Volitelné příslušenství pro jednotky VRV	67
Ovladače a adaptéry pro vnitřní jednotky VRV 5 R-32	67
Ovladače a adaptéry pro vnitřní jednotky VRV IV R-410a	68-69

Ostatní

Doplňující informace	70
Údaje důležité pro návrh	70
Pokyny k elektrickému zapojení	74

Daikin servis	76
---------------	----

Všeobecné obchodní podmínky	84
-----------------------------	----



Vzhledem k jejich vysokému výkonu byly produkty Daikin VRV oceněny certifikací Eurovent. Více informací, na které produkty se certifikace vztahuje, naleznete v technických datech nebo u zástupce společnosti Daikin.

Všechny jednotky Daikin VRV využívají technologii invertoru. Princip je jednoduchý: invertory upravují využívanou energii tak, aby vyhovovala aktuální spotřebě - nic víc, nic méně! Tato technologie vám poskytuje dokonale pohodlí a efektivitu.

POZNÁMKY:

Všechny ceny jsou ceníkové bez DPH a platné od 1. července 2022 do 31. března 2023.

Všechny předchozí ceníky jsou neplatné. Všeobecné obchodní podmínky Daikin jsou uvedeny na poslední straně nebo na www.daikin.cz.

Vyhrazujeme si právo na tiskové chyby a změny produktů.

Novinky

VRV 5 BLUEEVOLUTION

SHIRUDO
TECHNOLOGY



str.18

NOVINKA **Rekuperace tepla VRV 5**
Mistr udržitelosti

- › Špičková udržitelost po celou dobu životnosti díky
 - chladiivu R-32 s nižším koeficientem GWP
 - nejlepší reálné sezónní účinnosti na trhu
 - 3trubkovému systému rekuperace tepla s vysokou účinností
- › Maximální flexibilita návrhu umožňující instalaci v místnostech s podlahovou plochou jen 10 m² bez jakýchkoli dodatečných opatření díky technologii Shirudo
- › Nejlepší portfolio na trhu:
 - rozsáhlá nabídka vnitřních jednotek pro chladivo R-32
 - integrace větracích jednotek

str.14-16 **NOVINKA** **Doplnění vnitřních jednotek VRV 5**
Nejúplnějši řada vnitřních jednotek speciálně navržených pro chladivo R-32

- › Doplnující jednotky
 - FXMA-A, neopláštěná mezistropní jednotka s vysokým EST a velkým výkonem
 - FXHA-A, podstropní jednotka, včetně nového modelu třídy 50
 - FXUA-A, jedinečná 4cestná podstropní jednotka, včetně nového modelu třídy 50
 - EKVDX-A, výparník pro dodatečnou úpravu čerstvého vzduchu
- › Nejrozsáhlejší nabídka vnitřních jednotek pro chladivo R-32 na trhu



str. 44-45 **NOVINKA** **Výparník pro dodatečnou úpravu čerstvého vzduchu**
Dodatečný ohřev nebo chlazení čerstvého vzduchu pro menší zátěž klimatizačního systému

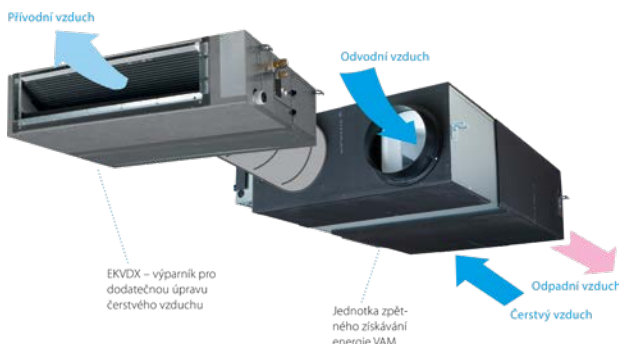

- › Vytváří vysoce kvalitní vnitřní prostředí počáteční úpravou vstupního čerstvého vzduchu
- › Maximální flexibilita při instalaci díky samostatnému výparníku
- › Rozsah průtoku čerstvého vzduchu od 500 do 2000 m³/h
- › Vysoký EST až 150 Pa
- › Umožňuje integraci do systému VRV s chladivem R-32 i R-410A
- › Nahrazuje řadu jednotek VKM-GB – nabízí větší výkonový rozsah a nižší hladiny hluku

Na čele
dekarbonizace
odvětví HVAC

VRV 5
BLUEEVOLUTION

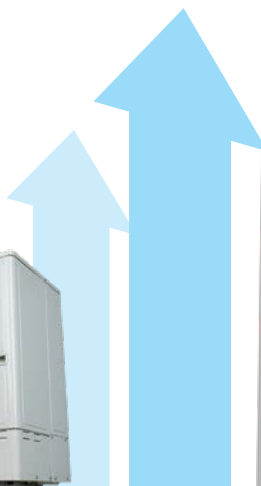

Kompletně přepracovaný
BS box včetně



Ovládejte
všechny
vnitřní
jednotky
pomocí
aplikace

Seznamte se s mistrem udržitelnosti!

Představujeme rekuperaci tepla VRV 5 – REYA-A

Výrazné snížení uhlíkové stopy budov

- › Chladivo R-32 s nižším koeficientem GWP
- › Nejlepší reálná sezónní účinnost na trhu
- › 3trubkový systém rekuperace tepla s vysokou účinností

Maximální flexibilita návrhu

- › Instalace v místnostech s podlahovou plochou jen 10 m² bez jakýchkoli dodatečných opatření díky **technologii Shirudo**
- › Jednoduchý výběr díky podpůrnému selektivnímu programu VRV Xpress

Nejlepší portfolio na trhu

- › Rozsáhlá nabídka vnitřních jednotek pro chladivo R-32
- › Regulace kvality vnitřního vzduchu integrací větracích jednotek

Přehled venkovních jednotek VRV 5

		Výkonová třída (kW)																					
Model	Název produktu	4	5	6	8	10	12	14	16	18	20	22	24	26	28	Vnitřní jednotky VRV	Rezidenční vnitřní jednotky	Hydrobox	Jednotky ZT – VAM	Jednotky ZT – EKVDX	Připojení VZT jednotky	Dveřní clony	Poznámky
Vzduchem chlazená tepelná rekuperační tepla NOVINKA A UNIKÁTNÍ NOVINKA A UNIKÁTNÍ Rekuperační teplo VRV 5	> Snižovaný ekvivalent CO ₂ díky použití chladiva R-32 s nižším koeficientem GWP > Špičková udržitelnost po celou dobu životnosti > „Bezplatné“ vytápění díky rekuperaci tepla > Vyřešte aplikace v malých místnostech díky technologii Shīrudo > Dokonalý osobní komfort díky simultánnímu provozu chlazení a vytápění				●	●	●	●	●	●	●	●	●	●	○				○	○			
	> Snižovaný ekvivalent CO ₂ díky použití chladiva R-32 s nižším koeficientem GWP > Špičková udržitelnost po celou dobu životnosti > Jedinečná řada nízkých jednotek s jedním ventilátorem > Vyřešte aplikace v malých místnostech díky technologii Shīrudo	1~ ● ● ● 3~ ● ● ●														○			○	○			> Standardní limit připojovacího poměru celého systému: 50–130 % > Standardní limit připojovacího poměru celého systému: 50–130 %

● Jedna jednotka, ● Kombinace více jednotek

Protihlukové opláštění pro jednotky VRV5 řady S

- ✓ Speciálně navrženo pro jednotky VRV 5
- ✓ Plně optimalizováno a testováno v továrně Daikin
- ✓ Snížení hodnot akustického výkonu venkovní jednotky až o 10 dB(A)
- ✓ Velmi nízký pokles výkonu a tlaková ztráta
- ✓ Rychlá a snadná instalace i servis



-10dB(A)!

Přehled BS boxů

		Výkonová tříd (kW)				
Model	Název produktu	4	6	8	10	12
BS box s více porty > Jedinečná řada BS boxů s integrovanou technologií Shīrudo	BS-A14AV1B	●	●	●	●	●

Správná péče

o každou místnost v budově



Díky technologii Shirudo může váš systém VRV 5 upravovat vzduch v jakékoli místnosti s podlahovou plochou jen 7 m² – bez potřeby složitých a časově náročných výpočtů nebo instalace dodatečných prvků přímo na místě, které mají za následek další náklady.

Jelikož jsou všechny prvky integrované z výroby, je VRV 5 nejflexibilnějším systémem s nejrychlejším navrhováním, který je plně v souladu s nejnovějšími produktovými normami.

Box poskytuje maximální flexibilitu

- › Možnost instalace do místností s plochou jen 7 m² (1).
- › Flexibilní možnost návrhu jako u všech ostatních systémů VRV.
- › Selekční software WebXpress zaručuje rychlý výběr v souladu s nejnovějšími produktovými normami.

Všechny prvky pro kontrolu chladiva integrovány v továrně

Technologie Shirudo zahrnuje 2 tovární prvky a snímače zabudované do systému VRV 5.

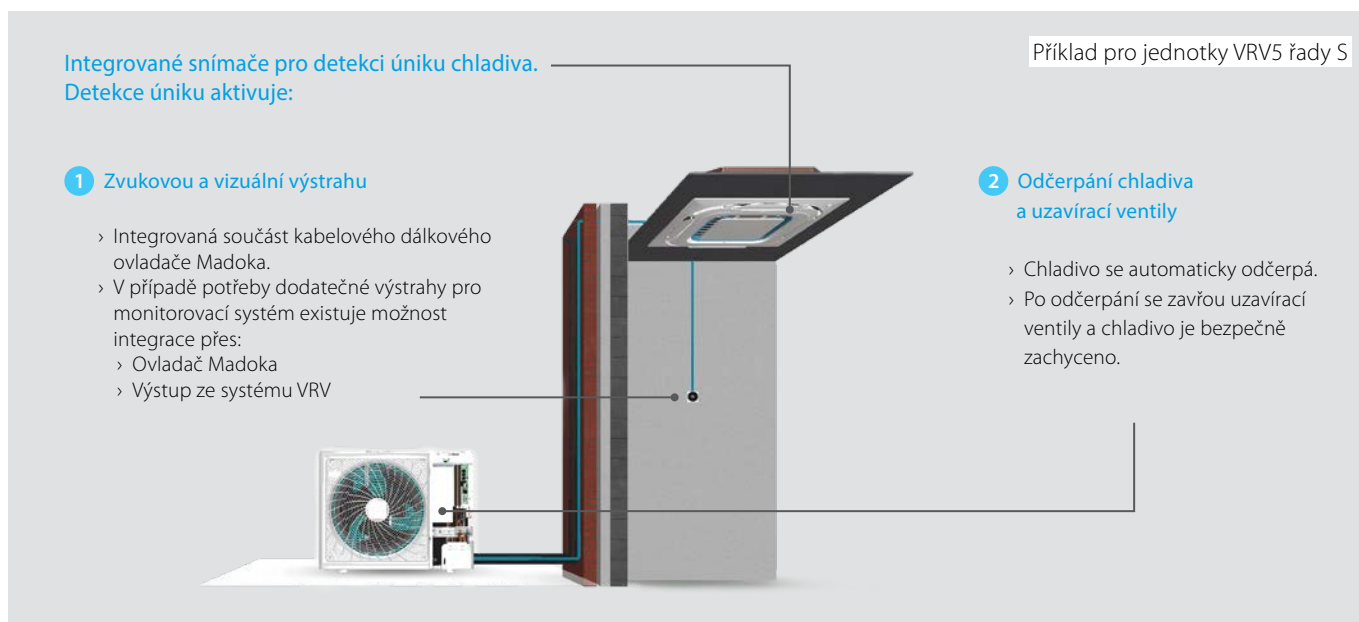

Dodržení předpisů je samozřejmostí

- › Nejsou potřeba žádné studie ani výpočty, kde a jak instalovat venkovní nebo vnitřní jednotky.
- › Nejsou potřeba žádné studie pro rozhodování o tom, zda jsou nezbytná bezpečnostní opatření a případně jaká.
- › Nejsou nutné žádné dodatečné prvky vyžadující instalaci na místě, které by potenciálně potřebovaly údržbu.
- › Externě certifikováno příslušným orgánem (SGS CEBEC).

Na konzultační ani instalační společnost se nepřenáší žádná odpovědnost!

Automatické kontroly detekce úniku a zachycení chladiva a v reálném čase

- › Pro většinu instalací systému VRV 5 řady S není potřeba kontrola úniku chladiva (až do náplně chladiva 7,4 kg) – podle normy pro F-plyny (EN517:2014).
- › Plně v souladu s produktovou normou (IEC60335-2-40), snižuje riziko přímého dopadu úniku chladiva na ekvivalent CO₂.
- › Snímače pro detekci úniku v reálném čase, které v nepravděpodobném případě úniku spustí bezpečnostní prvky pro omezení úniku chladiva.

Prohlédněte si, jak je systém VRV 5 flexibilní!



Naskenujte nebo klikněte



Kazetová jednotka s kruhovým výdechem

360° odvod vzduchu pro optimální účinnost a pohodlí

- › Optimalizováno pro chladivo R-32
- › Doplnkové automatické čištění filtru zvyšuje energetickou účinnost a komfort a snižuje náklady na údržbu
- › Dva doplnkové inteligentní snímače zvyšují energetickou účinnost a pohodlí
- › Nejširší výběr dekoračních panelů: Designové, standardní a samočisticí panely v bílé (RAL9010) a černé (RAL9005) barvě
- › Větší klapky a unikátní schéma přepínání zlepšují rovnoměrnou distribuci vzduchu
- › Individuální řízení klapek: flexibilita pro rozvržení každé místnosti, aniž by bylo nutné měnit umístění jednotky!
- › Nejmenší výška pro instalaci na trhu: 214 mm pro třídu 20-63
- › Volitelný vstup čerstvého vzduchu
- › Možnost připojení odbočky pro optimalizaci distribuce vzduchu v místnostech nepravidelných t
- › Standardní čerpadlo pro odvod kondenzátu se zdvihem 675 mm zvyšuje flexibilitu a rychlost instalace



Více podrobností a informací získáte po naskenování QR kódu nebo kliknutím na něj.



FXFA-A



Typ	SB.FXFA20A-1	SB.FXFA25A-1	SB.FXFA32A-1	SB.FXFA40A-1	SB.FXFA50A-1	SB.FXFA63A-1	SB.FXFA80A-1	SB.FXFA100A-1	SB.FXFA125A-1
Hlavní jednotka	FXFA20A	FXFA25A	FXFA32A	FXFA40A	FXFA50A	FXFA63A	FXFA80A	FXFA100A	FXFA125A
Dekorační panel	BYCQ140E	BYCQ140E	BYCQ140E	BYCQ140E	BYCQ140E	BYCQ140E	BYCQ140E	BYCQ140E	BYCQ140E
Chladicí výkon	2,2	2,8	3,6	4,5	5,6	7,1	9,0	11,2	14,0
Topný výkon	2,5	3,2	4,0	5,0	6,3	8,0	10,0	12,5	16,0
Cena – Hlavní jednotka	CZK 44.979,-	CZK 46.531,-	CZK 49.469,-	CZK 54.612,-	CZK 57.656,-	CZK 59.142,-	CZK 74.610,-	CZK 78.284,-	CZK 82.119,-
Cena – Dekorační panel	CZK 9.112,-	CZK 9.112,-	CZK 9.112,-	CZK 9.112,-	CZK 9.112,-	CZK 9.112,-	CZK 9.112,-	CZK 9.112,-	CZK 9.112,-
Cena sady	CZK 54.091,-	CZK 55.643,-	CZK 58.581,-	CZK 63.724,-	CZK 66.768,-	CZK 68.254,-	CZK 83.722,-	CZK 87.396,-	CZK 91.231,-

Poznámka: Standardní dekorační panel BYCQ140E musí být odebrán z objednávky, pokud objednáte panel jiný.

Standardní příslušenství

Čerpadlo kondenzátu (850mm výtlačná výška od úrovně podhledu)

Filtr na sání vzduchu

Volitelné příslušenství

Ovladač		Cena CZK
BRC7FA532F(B)*	Infračervený bezdrát. dálkový ovladač bílý/černý standart – Pozn.: Není kompatibilní s čidlem přítomnosti osob a podlahovým čidlem a nenabízí možnost individuálního uzavření klapek	5.895,-
BRC7FB532F(B)*	Infračervený bezdrát. dálkový ovladač bílý/černý designový – Pozn.: Není kompatibilní s čidlem přítomnosti osob a podlahovým čidlem a nenabízí možnost individuálního uzavření klapek	5.990,-
BRC1H52W/S/K	Nový prémiový kabelový ovladač v bílém/stříbrném/černém provedení	5.593,-
BRQ140B	Čidlo přítomnosti osob a podlahové čidlo pro BYCQ140E, BYCQ140EGF, BYCQ140EW	4.670,-
BRQ140BB	Čidlo přítomnosti osob a podlahové čidlo pro BYCQ140EB, BYCQ140EGFB	4.670,-
BRQ140C	Čidlo přítomnosti osob a podlahové čidlo pro BYCQ140EP	4.670,-
BRQ140CB	Čidlo přítomnosti osob a podlahové čidlo pro BYCQ140EPB	4.793,-
BRP069C51	Wi-Fi adaptér pro mobilní telefony (V kombinaci pouze s kabelovým nebo infračerveným bezdrátovým ovladačem, např. BRC1H52, BRC7F)	2.480,-
ERP01A51 (1)	Relé PCB - umožňuje výstup signálu snímače chladiva	2.940,-
KRP1BC101	Instalační box pro adaptér PCB	2.622,-

* Možné pouze s kabelovým ovladačem BRC1H52W/S/K. Další informace o volitelném příslušenství včetně kombinační tabulky naleznete na straně 67.

Další		Cena CZK
BYCQ140EB	Standard decoration panel in black (RAL 9005)	9.248,-
BYCQ140EGF	Samočisticí dekorační panel s jemným filtrem- Musí být kombinován s BRC1H52* Poznámka: Následující doplňky nemohou být použity se samočisticím dekoračním panelem: - BRC7FA532F/FB Infračervený bezdrátový dálkový ovladač - BRC7FB532F/FB Infračervený bezdrátový dálkový ovladač pro designový dekorační panel - EKRP1C12 Kabelový adaptér - KRP4A53 Kabelový adaptér pro externí monitoring/řízení - KRP1BA58 - Adaptér pro 2 výstupní signály - KRP1H98 Instalační box pro adaptér (vhodný instalační box je KRP1J98) - Sada pro přívod čerstvého vzduchu - KDBH56B140 Těsnící sada pro 3-směrný nebo 2-směrný výfuk vzduchu	16.448,-
BYCQ140EGFB	Černý samočisticí dekorační panel (RAL9005) s jemným filtrem. Není vhodný pro prostory s vysokou vlhkostí nebo mastnotou	16.584,-
BYCQ140EW	Plně bílý (RAL9010) dekorační panel (včetně bílých lamel)	10.250,-
BYCQ140EP	Nový designový panel bílý (RAL 9010)	9.296,-
BYCQ140EPB	Nový designový panel černý (RAL 9005)	9.570,-
SB.KDDP55	Sada pro přívod čerstvého vzduchu pro max. 20 % čerstvého vzduchu (skládá se ze dvou částí)	21.199,-
KDBH56B140	Těsnící sada pro 3-směrný nebo 2-směrný výfuk vzduchu	3.998,-
KAFP551K160	Náhradní filtr s dlouhou životností	3.343,-

(1) Vyžaduje instalační box pro desku adaptéru KRP1BC101

Kazetová jednotka s plochým dekoračním panelem

Na trhu jedinečný design: plochá jednotka nevystupuje ze stropu

- › Optimalizováno pro chladivo R-32
- › Zcela plochá integrace do standardních stropních panelů, zůstává pouze 8 mm
- › Neobyčejná směs ikonického designu a technické dokonalosti selegantním povrchem v bílé nebo v kombinaci stříbrné a bílé barvy
- › Dva doplňkové inteligentní snímače zvyšují energetickou účinnost a pohodlí
- › Jednotka třídy 15 navržena speciálně pro malé nebo dobře izolované místnosti, jako např. hotelové pokoje, malé kanceláře apod.
- › Individuální řízení klapek: flexibilita pro rozvržení každé místnosti, aniž by bylo nutné měnit umístění jednotky!

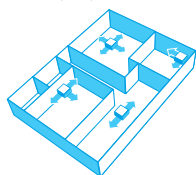

- › Volitelný vstup čerstvého vzduchu
- › Standardní čerpadlo pro odvod kondenzátu se zdvihem 630 mm zvyšuje flexibilitu a rychlost instalace

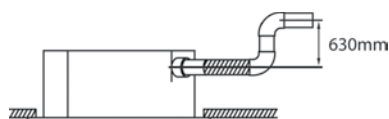

Více podrobností a informací získáte po naskenování QR kódu nebo kliknutím na něj.



Typ	SB.FXZA15A-2	SB.FXZA20A-2	SB.FXZA25A-2	SB.FXZA32A-2	SB.FXZA40A-2	SB.FXZA50A-2
Hlavní jednotka	FXZA15A	FXZA20A	FXZA25A	FXZA32A	FXZA40A	FXZA50A
Dekorační panel (Plně bílý design)	BYFQ60C4W	BYFQ60C4W	BYFQ60C4W	BYFQ60C4W	BYFQ60C4W	BYFQ60C4W
Chladicí výkon kW	1,7	2,2	2,8	3,6	4,5	5,6
Topný výkon kW	1,9	2,5	3,2	4,0	5,0	6,3
Cena – Hlavní jednotka CZK	41.465,-	42.752,-	43.477,-	48.045,-	52.252,-	54.187,-
Cena – Dekorační panel CZK	8.761,-	8.761,-	8.761,-	8.761,-	8.761,-	8.761,-
Cena sady CZK	50.226,-	51.513,-	52.238,-	56.806,-	61.013,-	62.948,-

Poznámka: Standardní dekorační panel BYFQ60C4W musí být odebrán z objednávky, pokud objednáte panel jiný.

Standardní příslušenství

Čerpadlo kondenzátu (750 mm výtláčná výška od úrovně podhledu)

Filtr na sání vzduchu

Volitelné příslušenství

Ovladač		Cena CZK
BRC7F530W*	Infračervený bezdrátový dálkový ovladač pro BYFQ60C4W - Pozn.: Nenabízí možnost individuálního uzavření klapek	5.927,-
BRC7F530S*	Infračervený bezdrátový dálkový ovladač pro BYFQ60C4S - Pozn.: Nenabízí možnost individuálního uzavření klapek	5.927,-
BRC7EB530W*	Infračervený bezdrátový dálkový ovladač pro BYFQ60B3W1	6.893,-
BRC1H52W/S/K⁽²⁾	Nový prémiový kabelový ovladač v bílém/stříbrném/černém provedení	5.593,-
BRYQ60A3W	Čidlo přítomnosti a podlahové čidlo pro BYFQ60C4W	4.210,-
BRYQ60A3S	Čidlo přítomnosti a podlahové čidlo pro BYFQ60C4S	4.369,-
BRP069C51	Wi-Fi adaptér pro mobilní telefon (V kombinaci pouze s kabelovým nebo infračerveným bezdrátovým ovladačem, např. BRC1H52, BRC7F)	2.480,-
ERP01A50 (3)	Relé PCB - umožňuje výstup signálu snímače chladiva	2.701,-
KRP1BC101	Instalační box pro adaptér PCB	2.622,-

*Možné pouze s kabelovým ovladačem BRC1H52W/S/K. Další informace o volitelném příslušenství včetně kombinační tabulky naleznete na straně 67.

Další		Cena CZK
BYFQ60C4W	Zcela plochý dekorační panel - bílý design, obsažen v ceně za sadu	8.761,-
BYFQ60C4S	Zcela plochý dekorační panel - stříbrný/bílý design	10.805,-
BYFQ60B3⁽¹⁾	Dekorační panel v Euroastru (vzhled jako předchozí generace panelu). Pozn. Bez individuálního ovládání lamel	8.987,-
EKRS23	Kabelový svazek pro připojení standardní kazety BYFQ60B*	442,-
BDBHQ44C60	Těsnící sada pro 3-směrný nebo 2-směrný výdech vzduchu pro BYFQ*	3.607,-
KDBQ44B60	Příslušenství pro snížený instalační prostor - pouze pro použití s BYFQ60B3	16.169,-
KDDQ44XA60	Sada pro přívod čerstvého vzduchu (spojovací příruba pro vzduchové potrubí)	5.412,-
KAF441C60	Náhradní filtr s dlouhou životností	3.576,-

(1) Pro připojení dekoračního panelu BYFQ60B3W1 k jednotce R-32 FXZA-A je nutný kabelový svazek EKRS23

(2) Funkce individuálního řízení klapek není možná

(3) Vyžaduje instalační box pro desku adaptéru KRP1BC101

Nástěnná jednotka

Pro místnosti, kde nelze použít podhledy a není volná podlahová plocha

- › Optimalizováno pro chladivo R-32
- › Plochý, stylový přední panel snadno splyne s jakýmkoliv interiérem a snadněji se čistí
- › Lze nainstalovat jak do nových budov, tak do budov k rekonstrukci
- › Vzduch je komfortně směřován nahoru a dolů 5 různými směry výstupů, které lze programovat dálkovým ovládním
- › Údržbu jednotky lze snadno provádět z přední části jednotky



Více podrobností a informací získáte po naskenování QR kódu nebo kliknutím na něj.



FXAA-A

Typ		FXAA15A	FXAA20A	FXAA25A	FXAA32A	FXAA40A	FXAA50A	FXAA63A
Hlavní jednotka		FXAA15A	FXAA20A	FXAA25A	FXAA32A	FXAA40A	FXAA50A	FXAA63A
Chladicí výkon	kW	1,7	2,2	2,8	3,6	4,5	5,6	7,1
Topný výkon	kW	1,9	2,5	3,2	4,0	5,0	6,3	8,0
Cena	CZK	25.184,-	25.984,-	26.505,-	27.066,-	29.867,-	31.030,-	31.830,-

Standardní příslušenství

Filtr na sání vzduchu

Volitelné příslušenství

Ovladač		Cena CZK
BRC7EA630*	Infračervený bezdrátový dálkový ovladač	5.879,-
BRC1H52W/S/K	Nový prémiový kabelový ovladač v bílém/stříbrném/černém provedení	5.593,-
BRP069C51	Wi-Fi adapter pro chytré telefony (Kombinace možná pouze s drátovým či bezdrátovým ovladačem, např. BRC1H , BRC7E)	2.480,-
ERP01A50 (1)	Relé PCB - umožňuje výstup signálu snímače chladiva	2.701,-
KRP1BC101	Instalační box pro adaptér PCB	2.622,-
K-KDU572EVE	Externí sada čerpadla kondenzátu	12.515,-

(1) Vyžaduje instalační box pro desku adaptéru KRP1BC101

* Možné pouze s kabelovým ovladačem BRC1H52W/S/K

Další informace o volitelném příslušenství včetně kombinační tabulky naleznete na straně 67.

Mezistropní jednotka – nízká

Nízký design pro flexibilní instalaci

- › Optimalizováno pro chladivo R-32
- › Jednotka třídy 10 navržena speciálně pro malé nebo dobře izolované místnosti, jako např. hotelové pokoje, malé kanceláře apod.
- › Malé rozměry, lze ji snadno namontovat do nízkého volného prostoru v podhledu o výšce pouze 240 mm

ŘADA A (15, 20, 25, 32)

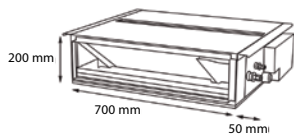

- › Střední externí statický tlak až 44 Pa usnadňuje použití jednotky s flexibilním potrubím o různých délkách
- › Diskrétní ukrytí ve zdi: vidět jsou pouze sací a výstupní mřížky
- › Volitelné automatické čištění filtru zaručuje maximální účinnost, komfort a spolehlivost díky pravidelnému čištění filtru
- › Flexibilní instalace, protože sání vzduchu lze přepnout ze sání zezadu na sání zespoda

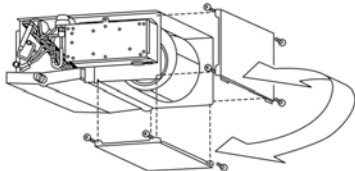

- › Standardní čerpadlo pro odvod kondenzátu se zdvihem 600 mm zvyšuje flexibilitu a rychlost instalace

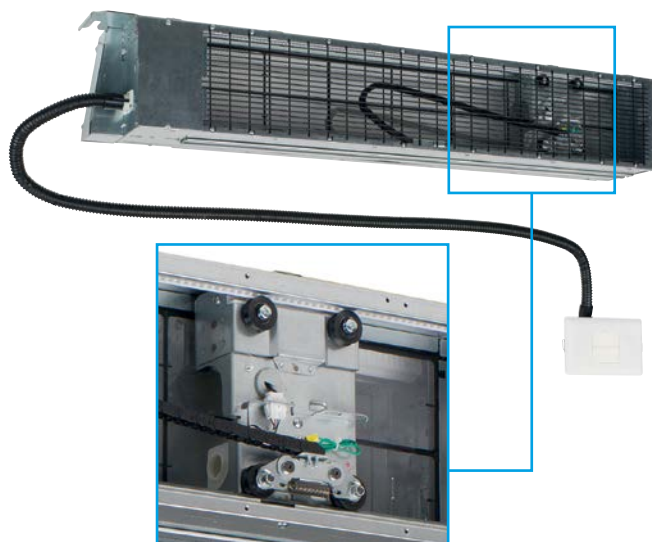
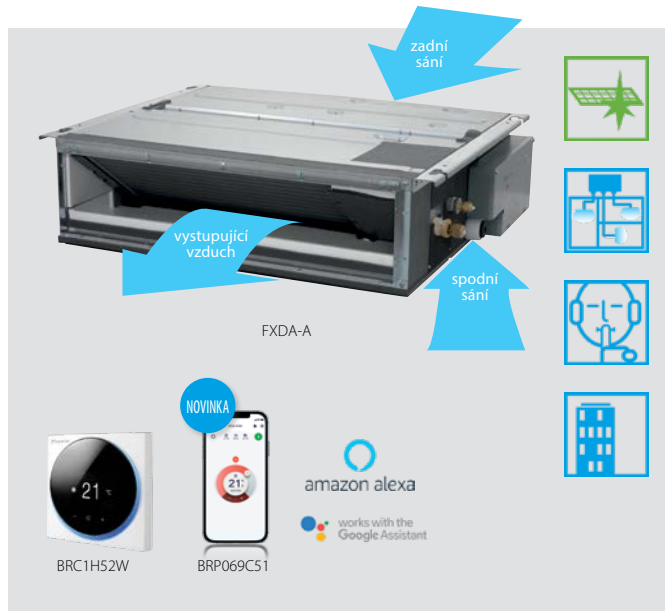
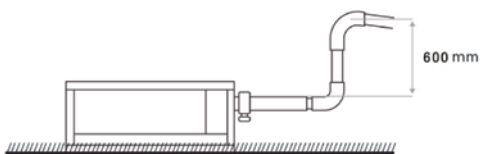

Možnost filtru s automatickým čištěním

Více podrobností a informací získáte po naskenování QR kódu nebo kliknutím na něj.



Typ		FXDA10A	FXDA15A	FXDA20A	FXDA25A	FXDA32A	FXDA40A	FXDA50A	FXDA63A
Hlavní jednotka		FXDA10A	FXDA15A	FXDA20A	FXDA25A	FXDA32A	FXDA40A	FXDA50A	FXDA63A
Chladicí výkon	kW	1,1	1,7	2,2	2,8	3,6	4,5	5,6	7,1
Topný výkon	kW	1,3	1,9	2,5	3,2	4,0	5,0	6,3	8,0
Externí statický tlak (Nominální/Vysoký)	Pa			10/30				15/44	
Cena	CZK	33.105,-	36.306,-	37.434,-	39.843,-	42.253,-	44.976,-	47.733,-	50.650,-

Standardní příslušenství

Čerpadlo kondenzátu (550 mm výtlačná výška od úrovně podhledu)

Filtr na sání vzduchu

Volitelné příslušenství

Ovladač		Cena CZK
BRC4C65*	Dálkový infra ovladač s externím přijímačem	4.865,-
BRC1H52W/S/K	Nový prémiový kabelový ovladač v bílém/stříbrném/černém provedení	5.593,-
BAE20A62	Samočistící filtr pro FXDA15-32A	15.836,-
BAE20A82	Samočistící filtr pro FXDA40-50A	17.030,-
BAE20A102	Samočistící filtr pro FXDA63A	18.164,-
BAEVACEP	Redukce na nádstavec vysavače. Kompatibilní se všemi třemi volitelnými sadami automatického čištění.	740,-
BRP069C51	Wi-Fi adaptér pro mobilní telefony (V kombinaci pouze s kabelovým nebo infračerveným bezdrátovým ovladačem, např. BRC1H52 , BRC4C65)	2.480,-
ERP01A51 (1)	Relé PCB - umožňuje výstup signálu snímače chladiva	2.940,-
KRP1BC101	Instalační box pro adaptér PCB	2.622,-

* Možné pouze s kabelovým ovladačem BRC1H52W/S/K

(1) Vyžaduje instalační box pro desku adaptéru KRP1BC101

Další informace o volitelném příslušenství včetně kombinací tabulky naleznete na straně 62.

Mezistropní jednotka se středním ESP

Nejtenčí, ale nejvýkonnější jednotka se středním statickým tlakem na trhu

- Optimalizováno pro chladivo R-32
- Nejtenčí jednotka ve své třídě, pouze 245 mm (výška pro vestavění 300 mm), a proto poskytuje řešení pro nízké podhledy



- Tichý provoz: hladina akustického tlaku do 25 dBA
- Střední externí statický tlak až 150 Pa usnadňuje použití jednotky s flexibilním potrubím o různých délkách
- Možnost měnit ESP pomocí kabelového dálkového ovládání dovoluje optimalizovat objem dodávaného vzduchu
- Diskrétní ukrytí ve zdi: vidět jsou pouze sací a výstupní mřížky
- Jednotka třídy 15 navržena speciálně pro malé nebo dobře izolované místnosti, jako např. hotelové pokoje, malé kanceláře apod.
- Volitelný vstup čerstvého vzduchu
- Flexibilní instalace: nasávání vzduchu může být přepnuto na nasávání zezadu nebo zespodu a lze volit mezi použitím volně v podhledu nebo připojením k doplňkovým sacím mřížkám

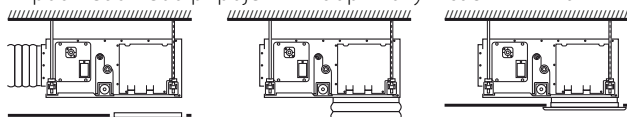

Pro volné použití do podhledů

Pro připojení na sací otvor (nedodává společnost Daikin)

Pro připojení na panel Daikin (přes soupravu EKBYBSD)



- Standardní vestavěné čerpadlo pro odvod kondenzátu se zdvihem 625 mm zvyšuje flexibilitu a rychlost instalace

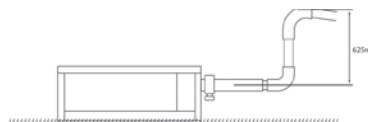

Více podrobností a informací získáte po naskenování QR kódu nebo kliknutím na něj.



Typ		FXSA15A	FXSA20A	FXSA25A	FXSA32A	FXSA40A	FXSA50A
Hlavní jednotka		FXSA15A	FXSA20A	FXSA25A	FXSA32A	FXSA40A	FXSA50A
Chladicí výkon	kW	1,7	2,2	2,8	3,6	4,5	5,6
Topný výkon	kW	1,9	2,5	3,2	4,0	5,0	6,3
Externí statický tlak (Nominální/Vysoký)	Pa	30/150					
Cena	CZK	45.972,-	45.972,-	48.148,-	48.550,-	50.493,-	52.749,-

Typ		FXSA63A	FXSA80A	FXSA100A	FXSA125A	FXSA140A
Hlavní jednotka		FXSA63A	FXSA80A	FXSA100A	FXSA125A	FXSA140A
Chladicí výkon	kW	7,1	9,0	11,2	14,0	15,7
Topný výkon	kW	8,0	10,0	12,5	16,0	17,9
Externí statický tlak (Nominální/Vysoký)	Pa	30/150	40/150		50/150	50/150
Cena	CZK	53.837,-	69.724,-	70.708,-	72.029,-	79.260,-

Standardní příslušenství pro FXSA-A

- Čerpadlo kondenzátu (625 mm výtláčná výška od úrovně podhledu)
- Filtr na sání vzduchu pro instalaci za či pod jednotkou

Volitelné příslušenství pro FXSA-A

Ovladač		Cena CZK
BRC4C65*	Dálkový infra ovladač s externím přijímačem	4.865,-
BRC1H52W/S/K	Nový přímiový kabelový ovladač v bílém/stříbrném/černém provedení	5.593,-
BRP069C51	Wi-Fi adaptér pro mobilní telefon (V kombinaci pouze s kabelovým nebo infračerveným bezdrátovým ovladačem, např. BRC1H52, BRC4C65)	2.480,-
ERP01A50 (1)	Relé PCB - umožňuje výstup signálu snímače chladiva	2.701,-
KRP1BC101	Instalační box pro adaptér PCB	2.622,-

Další informace o volitelném příslušenství včetně kombinační tabulky naleznete na straně 62.

Další		Cena CZK
KDAP25A36	Adaptér pro vypouštění vzduchu pro kruhové potrubí - pro jednotky FXSA15-32A	3.930,-
KDAP25A56	Adaptér pro vypouštění vzduchu pro kruhové potrubí - pro jednotky FXSA40~50A	4.509,-
KDAP25A71	Adaptér pro vypouštění vzduchu pro kruhové potrubí - pro jednotky FXSA63~80A	9.372,-
KDAP25A140	Adaptér pro vypouštění vzduchu pro kruhové potrubí - pro jednotky FXSA100~125A	14.494,-

(1) Vyžaduje instalační box pro desku adaptéru KRP1BC101

* Možné pouze s kabelovým ovladačem BRC1H52W/S/K

Neopláštěná mezistropní jednotka s vysokým EST

Ideal for large sized spaces ESP up to 270 Pa

- › Optimalizováno pro chladivo R-32
- › Možnost změny EST pomocí kabelového dálkového ovladače umožňuje optimalizovat objem přívodního vzduchu
- › Vysoký externí statický tlak dosahující hodnoty až 270 Pa usnadňuje rozsáhlé potrubní rozvody i síť mřížek
- › Diskrétně ukrytá jednotka: viditelné jsou pouze mřížky na sání a na výtlačku
- › Do stejného systému je integrován přívod čerstvého vzduchu, což snižuje instalační náklady, protože není nutné další větrací zařízení (třída 50–125)

Otvor pro přívod čerstvého vzduchu v plášti jednotky

Poloha přívodu čerstvého vzduchu

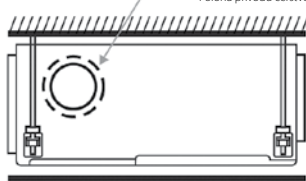

* Přivádí do místnosti až 10 % čerstvého vzduchu

- › Flexibilní instalace – směr sání vzduchu může být umístěn vzadu nebo dole (třída 50–125)

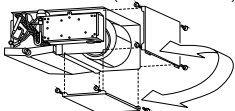

- › Standardně zabudované čerpadlo kondenzátu s výtlačkem 625 mm zvyšuje flexibilitu a rychlost instalace (volitelný doplněk pro třídu 200–250)



- › Vysoký externí statický tlak dosahující hodnoty až 270 Pa usnadňuje rozsáhlé potrubní rozvody i síť mřížek
- › Jednotka s vysokým výkonem: topný výkon až 31,5 kW

Funkce automatického přizpůsobení průtoku vzduchu

Funkce automaticky vybere nejvhodnější křivku ventilátoru pro dosažení jmenovitého průtoku vzduchu jednotky s odchylkou ±10 %

Proč?

Po instalaci se skutečný potrubní rozvod liší od vypočítaného odporu proudu vzduchu * Skutečný průtok vzduchu může být mnohem nižší nebo vyšší než jmenovitý průtok a kvůli tomu je nedostatečný výkon nebo nepříjemné teplota vzduchu. Funkce automatického přizpůsobení průtoku vzduchu automaticky přizpůsobí otáčky ventilátoru jakémukoli potrubí (u každého modelu je k dispozici 10 nebo více křivek ventilátoru), což výrazně urychluje instalaci.

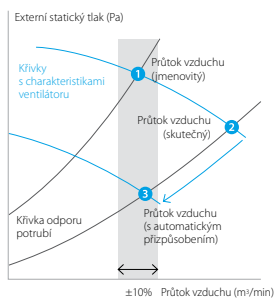

FXMA-A

Dostupné od července 2022

Vnitřní jednotka		FXMA	50A	63A	80A	100A	125A	200A	250A
Chladicí výkon	Celkový výkon Při vysokých otáčkách ventilátoru	kW	5,6	7,1	9,0	11,2	14,0	22,4	28,0
Topný výkon	Celkový výkon Při vysokých otáčkách ventilátoru	kW	6,3	8,0	10,0	12,5	16,0	25,0	31,5
Fan	Externí statický tlak - 50 Hz	Tovární nastavení / maximum Pa				100/200		160/270	170/270
Cena	CZK		57.015,-	58.255,-	73.830,-	76.392,-	77.954,-	124.917,-	128.191,-

Obsahuje fluorované skleníkové plyny. * Poznámka: Technické údaje jsou předběžné.

Standardní příslušenství

Čerpadlo kondenzátu (výtlak 625 mm od vypouštěcího otvoru), volitelný doplněk pro modely 200–250

Volitelné příslušenství

Ovladač		Cena CZK
BRC4C65*	Dálkový infra ovladač s externím přijímačem	4.865,-
BRC1H52W/S/K	Kabelový ovladač (Madoka)	5.593,-
ERP01A50	Relé PCB - umožňuje výstup signálu snímače chladiva	2.701,-
BRP069C51	Adaptér Wi-Fi pro chytré telefony (možné pouze v kombinaci s kabelovým nebo bezdrátovým dálkovým ovladačem, např. BRC1H52, BRC4C65)	2.480,-
BYBS71D	Dekorační panel pro jednotku FXMQ50-80A	na vyžádání
BYBS140D	Dekorační panel pro jednotku FXMQ100-125A	na vyžádání
KDAJ25K71	Adaptér na výtlačku vzduchu pro kruhové potrubí, pro jednotku FXMA50-80A5	9.629,-
KDAJ25K140	Adaptér na výtlačku vzduchu pro kruhové potrubí, pro jednotku FXMA100-125A	14.880,-
BAFL502A250	Náhradní filtr s dlouhou životností pro jednotku FXMA200/250A	7.388,-
BAFM503A250	Filtr s vysokou účinností 65 % pro jednotku FXMA200/250A	na vyžádání
BAFH504A250	Filtr s vysokou účinností 90 % pro jednotku FXMA200/250A	na vyžádání
BDD500B250	Filtrační komora pro jednotku FXMA200/250A	8.263,-
BDU510B250VM	Volitelná sada čerpadla kondenzátu pro jednotku FXMA200/250A	23.250,-

* Možné pouze v kombinaci s dálkovým ovladačem -BRC1H52W/S/K

Další ovladačí příslušenství a adaptérové karty najdete v přehledu příslušenství a v tabulce kombinací na straně 67

Podstropní jednotka

Pro široké místnosti bez podhledů i bez volného prostoru na podlaze

- › Optimalizováno pro chladivo R-32
- › Ideální pro komfortní proudění vzduchu v širokých místnostech díky účinku Coanda: vřukovaný vzduch pod úhlem až 100°

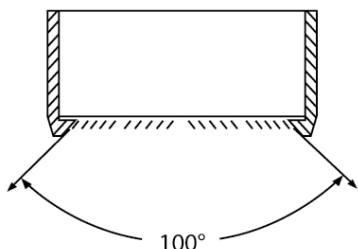

- › I místnosti se stropy ve výšce až 3,8 m lze vyhejt nebo ochladit velmi snadno a bez ztráty výkonu
- › Možnost snadné instalace v rámci projektů nových i rekonstruovaných budov
- › Možnost snadné instalace do rohů nebo v těsných prostorech, protože pro servisní účely je nutný prostor pouhých 30 mm ze strany jednotky.

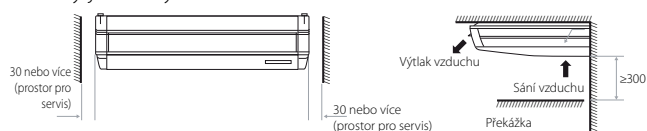

- › Do stejného systému je integrován přívod čerstvého vzduchu, což snižuje instalační náklady, protože není nutné další větrací zařízení.



Otvor pro přívod čerstvého vzduchu v plášti jednotky



* Přivádí do místnosti až 10 % čerstvého vzduchu

- › Stylová jednotka snadno zapadne do každého interiéru. Pokud jednotka není v provozu, klapky se kompletně zavřou a nejsou vidět žádné mřížky na sání vzduchu.

Více podrobností a informací získáte po naskenování QR kódu nebo kliknutím na něj.



Vnitřní jednotka		FXHA	32A	50A	63A	100A
Chladicí výkon	Celkový výkon Při vysokých otáčkách ventilátoru	kW	3,6	5,6	7,1	11,2
Topný výkon	Celkový výkon Při vysokých otáčkách ventilátoru	kW	4,0	6,3	8,0	12,5
Cena		CZK	65.462,-	74.598,-	71.386,-	84.280,-

Obsahuje fluorované skleníkové plyny

* Poznámka: Technické údaje jsou předběžné.

Volitelné příslušenství

Ovladač		Cena CZK
BRC7GA53-9*	Bezdrátový dálkový ovladač pro tepelné čerpadlo	8.142,-
BRC1H52W/S/K	Kabelový dálkový ovladač (Madoka)	5.593,-
ERP01A51 (1)	Deska relé	2.940,-
KRP4B93	Instalační skříň pro desku relé	4.509,-
BRP069C51	Adaptér Wi-Fi pro chytré telefony (možné pouze v kombinaci s kabelovým nebo bezdrátovým dálkovým ovladačem, např. BRC1H52, BRC7GA53-9)	2.480,-
KAFP501A56	Náhradní filtr s dlouhou životností pro jednotku FXHA32A	na vyžádání
KAFP501A80	Náhradní filtr s dlouhou životností pro jednotku FXHA50-63A	na vyžádání
KAFP501A160	Náhradní filtr s dlouhou životností pro jednotku FXHA100A	7.307,-
KHFP5M35	Potrubní sada typu L pro jednotku FXHA32A	na vyžádání
KHFP5N63	Potrubní sada typu L pro jednotku FXHA50-63A	na vyžádání
KHFP5N160	Potrubní sada typu L pro jednotku FXHA100A	na vyžádání
KDU50R63	Sada čerpadla kondenzátu	27.668,-
KDDQ50A140	Sada pro přívod čerstvého vzduchu (přímá instalace)	7.376,-

* Možné pouze v kombinaci s dálkovým ovladačem - BRC1H52W/S/K

(*1) – K instalaci je nutná instalační skříň KRP4B93

Další ovládací příslušenství a adaptérové karty najdete v přehledu příslušenství a v tabulce kombinací na straně 67

4cestná podstropní jednotka

Unikátní jednotka Daikin pro široké místnosti bez podhledů i bez volného prostoru na podlaze

- › Optimalizováno pro chladivo R-32
- › I místnosti se stropy ve výšce až 3,5 m lze vyehřát nebo ochladit velmi snadno a bez ztráty výkonu
- › Možnost snadné instalace v rámci projektů nových i rekonstruovaných budov
- › Ovládání jednotlivých klapek: flexibilita vyhovující každému uspořádání místnosti, aniž by bylo nutné měnit umístění jednotky!

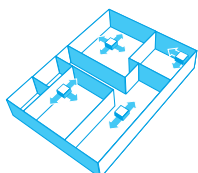

- › Stylová jednotka snadno zapadne do každého interiéru. Pokud jednotka není v provozu, klapky se kompletně zavírou a nejsou vidět žádné mřížky na sání vzduchu.
- › Díky automatickému přizpůsobení průtoku vzduchu podle požadovaného výkonu je zaručen optimální komfort
- › Možnost naprogramovat dálkovým ovladačem 5 různých úhlu výfuku vzduchu v rozsahu 0–60°

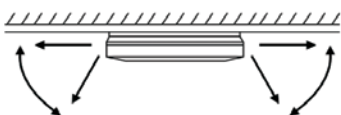

- › Standardní čerpadlo kondenzátu s výtlačkem 720 mm zvyšuje flexibilitu a rychlost instalace

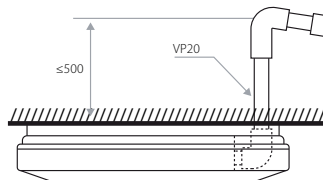

Více podrobností a informací získáte po naskenování QR kódu nebo kliknutím na něj.



FXUA-A

		NOVÁ výkonová řada			
Vnitřní jednotka		FXUA	50A	71A	100A
Chladicí výkon	Celkový výkon Při vysokých otáčkách ventilátoru	kW	5,6	8,0	11,2
Topný výkon	Celkový výkon Při vysokých otáčkách ventilátoru	kW	6,3	9,0	12,5
Rozměry		mm	198x950x950		
Cena	CZK		108.282,-	103.619,-	112.908,-

Obsahuje fluorované skleníkové plyny.

* Poznámka: Technické údaje jsou předběžné.

Volitelné příslušenství

Ovladač		Cena CZK
BRC7C58	Bezdrátový dálkový ovladač pro tepelné čerpadlo	7.598,-
BRC1H52W/S/K	Kabelový dálkový ovladač (Madoka)	5.593,-
ERP01A51 (1)	Deska relé	2.940,-
KRP4B93	Instalační skříň pro desku relé	4.509,-
BRP069C51	Adaptér Wi-Fi pro chytré telefony (možné pouze v kombinaci s kabelovým nebo bezdrátovým dálkovým ovladačem, např. BRC1H52, BRC7B58)	2.480,-
KAFP551K160	Filtr s dlouhou životností	3.343,-
KDBHP49B140 (*2)	Záslepka výdechu	7.053,-
KDBTP49B140 (*2)	Dekorační panel pro výtlaček vzduchu	11.017,-
BRE49B2F	Sada snímače	4.742,-

* Možné pouze v kombinaci s dálkovým ovladačem-BRC1H52W/S/K

(*1) – K instalaci je nutná instalační skříň KRP4B93

(*2) – Sada

Další ovládací příslušenství a adaptérové karty najdete v přehledu příslušenství a v tabulce kombinací na straně 67

Řada VRV 5 S

Nižší ekvivalent CO₂ a nejvyšší flexibilita na trhu

- › Snížený ekvivalent CO₂ díky použití chladiva R-32 se sníženou hodnotou GWP a menším objemu náplně
- › Udržitelnost po celý životní cyklus díky nejlepší celoroční účinnosti na trhu
- › Řada s nízkou výškou a jedním ventilátorem
- › Snadná přeprava díky lehkému designu a malým rozměrům
- › Široký prostor pro přístup pro snadnou dostupnost všech komponent
- › Podobná flexibilita jako v případech R-410A
- › Speciálně konstruované vnitřní jednotky pro R-32, které jsou velmi tiché a mají maximální účinnost

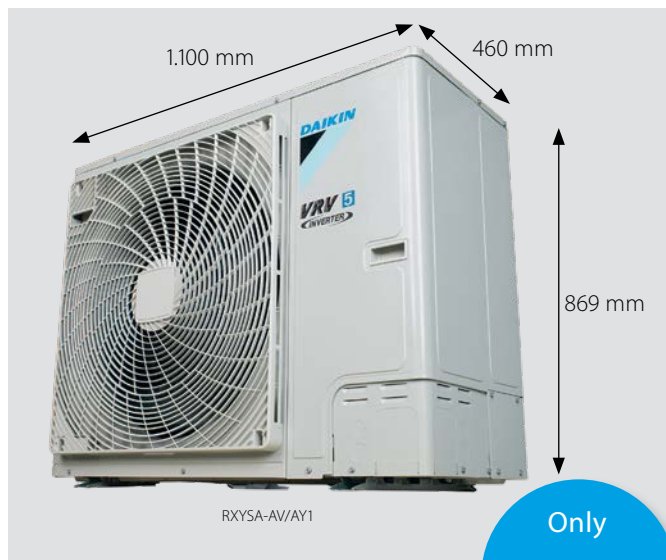

Only **869mm** high!

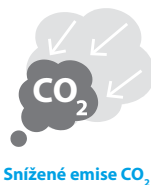
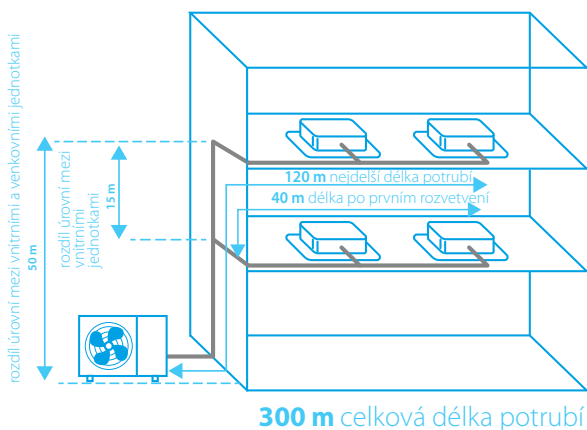

Zveřejněné údaje s vnitřními jednotkami v reálných podmínkách

Více podrobností a informací získáte po naskenování QR kódu nebo kliknutím na něj.



RXYSA-AV1



RXYSA-AY1

Venkovní jednotka			RXYSA4AV1	RXYSA5AV1	RXYSA6AV1	RXYSA4AY1	RXYSA5AY1	RXYSA6AY1
Výkonová řada	HP		4	5	6	4	5	6
Chladicí výkon	Prated,c	kW	12,1	14,0	15,5	12,1	14,0	15,5
Topný výkon	Prated,h	kW	8,4	9,7	10,7	8,4	9,7	10,7
	Max.	6°CWB	kW	14,2	16,0	18,0	14,2	16,0
Elektrické napájení	Počet fází/Frekvence/Napětí	Hz/V	1~/50/220-240			3~/50/380-415		
Cena	CZK		152.495,-	169.479,-	189.227,-	152.495,-	169.479,-	198.705,-

Volitelné příslušenství

		Cena CZK
KHRQ22M29H	Rozvětvení s rozdělovací hlavou	7.408,-
KHRQ22M20TA	Sběrné chladicí potrubí	3.962,-
KRC19-26 (1, 2)	Mechanický přepínač chlazení/vytápění	1.932,-
KJB111A	Instalační box pro mechanický přepínač chlazení/vytápění	902,-
EKPCCAB4	VRV konfigurátor	10.771,-
EKBPH250D	Vyhřívání spodní desky	6.355,-

Poznámky:

1. PCB deska pro přepínání chlazení/topení je součástí jednotky.
2. K montáži přepínače KRC19-26 je nutný instalační box KJB111A.

Rekuperace tepla VRV 5

Mistr udržitelosti

- › Snížený ekvivalent CO₂ díky použití chladiva R-32 s nižším koeficientem GWP a menší náplni chladiva
- › Špičková udržitelost po celou dobu životnosti díky nejlepší reálné sezónní účinnosti na trhu
- › „Bezplatné“ vytápění díky účinné 3trubkové rekuperaci tepla, která přenáší teplo z prostorů vyžadujících chlazení do prostorů vyžadujících vytápění
- › Vyřešte aplikace v malých místnostech díky technologii Shīrudo bez jakýchkoli dodatečných opatření
- › Vnitřní jednotky speciálně navržené pro chladivo R-32 zaručují nízkou hladinu hluku a maximální účinnost
- › Dokonalý osobní komfort pro hosty/nájemníky díky simultánnímu provozu chlazení a vytápění



REYA-8-12A



Nižší ekvivalent CO₂



Flexibilita umožňující řešit každou místnost



Již plně v souladu s nařízením LOT 21 – Tier 2

Publikované údaje s reálnými vnitřními jednotkami

Více podrobností a informací získáte po naskenování QR kódu nebo kliknutím na něj.

Dostupné od července 2022



REYA-A

Venkovní jednotka		REYA	8A	10A	12A	14A	16A	18A	20A			
Výkonový rozsah		HP	8	10	12	14	16	18	20			
Chladicí výkon	Pjmen.,chl.	kW	22,4	28,0	33,5	40,0	45,0	50,4	56,0			
Topný výkon	Pjmen.,top.	kW	22,4	28,0	33,5	40,0	45,0	50,4	56,0			
	Max. 6 °C MT	kW	25,0	31,5	37,5	45,0	50,0	56,5	63,0			
Elektrické napájení	Počet fází / frekvence / napětí	Hz/V	3N~/50/380-415									
Cena		CZK	340.005,-	372.248,-	446.598,-	529.852,-	605.431,-	696.247,-	765.876,-			
Systém venkovních jednotek		REYA	10A	13A	16A	18A	20A	22A	24A	26A	28A	
Systém	Venkovní jednotka, modul 1		REMA5A		REYA8A		REYA10A		REYA12A		REYA12A	
(nutné moduly a sady)	Venkovní jednotka, modul 2		REMA5A	REYA8A	REYA10A	REYA12A	REYA16A	REYA14A	REYA14A	REYA16A	REYA16A	
	Připojovací sada		BHFQ23P907	BHFQ23P907	BHFQ23P907	BHFQ23P907	BHFQ23P907	BHFQ23P907	BHFQ23P907	BHFQ23P907	BHFQ23P907	
Výkonový rozsah		HP	10	13	16	18	20	22	24	26	28	
Chladicí výkon	Pjmen.,chl.	kW	28	36,4	44,8	50,4	55,9	61,5	67,4	73,5	78,5	
Topný výkon	Pjmen.,top.	kW	28	36,4	44,8	50,4	55,9	61,5	67,4	73,5	78,5	
	Max. 6 °C MT	kW	32,0	41,0	50,0	56,5	62,5	69,0	75,0	82,5	87,5	
Elektrické napájení	Počet fází / frekvence / napětí	Hz/V	3N~/50/380-415									
Cena		CZK	480.828,-	584.977,-	689.126,-	721.369,-	795.719,-	827.962,-	954.552,-	985.566,-	1.061.145,-	

* Poznámka: Technické údaje jsou předběžné.

Volitelné příslušenství pro jednotky REYA-A

Ovladač		Cena CZK
BHFQ23P907	Vícemodulová propojovací sada pro systém se 2 moduly (zahrnuto ve výše uvedených cenách)	9.116,-
EKBPH012T	Volitelný ohříváč spodní části jednotky (5/8–12 HP)	20.134,-
EKBPH020T	Volitelný ohříváč spodní části jednotky (14–20 HP)	20.989,-



Inovace z blízka

LOOP

B Y D A I K I N

Směrem k cirkulární ekonomice chladiv

Smyslem Daikin L∞P je přestat produkovat zbytečný odpad a místo toho se zaměřit na recyklaci a opakované použití stávajícího chladiva.

Opakované použití chladiva nahradí za rok více než 250 000 kg nového plynu.

Pro jednotky VRV navržené a prodávané v Evropě*

- › Regenerovaný plyn se využívá výhradně v jednotkách Daikin
- › Administrativně přiděleno k jednotkám VRV produkovaných a prodávaných v Evropě*

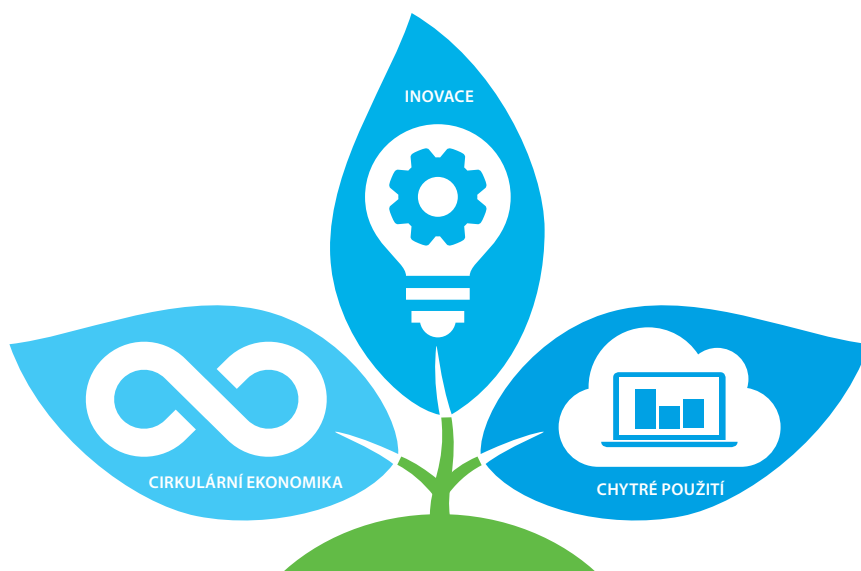



FXFQ-B Kazetová jednotka s kruhovým výdechem

VRV kazetová jednotka (800 x 800 mm)

Poskytuje vynikající distribuci vzduchu 360° kolem dokola – nyní s individuální možností uzavření klapek a volitelnými čidly přítomnosti osob a podlahovým snímačem teploty

- › Nejširší výběr dekoračních panelů: designové, standardní a samočisticí panely v bílé a černé
- › Větší lamely pro vylepšenou distribuci vzduchu

Více podrobností a informací získáte po naskenování QR kódu nebo kliknutím na něj.



FXFQ-B



Standardní bílý panel (BYCQ140E, BYCQ140EGF)



Plně bílý panel (BYCQ140EW)



Bílý designový panel (BYCQ140EP)



Černý panel (BYCQ140EB, BYCQ140EGFB)



Designový černý panel (BYCQ140EPB)

Typ	SB.FXFQ20B-1	SB.FXFQ25B-1	SB.FXFQ32B-1	SB.FXFQ40B-1	SB.FXFQ50B-1	SB.FXFQ63B-1	SB.FXFQ80B-1	SB.FXFQ100B-1	SB.FXFQ125B-1
Hlavní jednotka	FXFQ20B	FXFQ25B	FXFQ32B	FXFQ40B	FXFQ50B	FXFQ63B	FXFQ80B	FXFQ100B	FXFQ125B
Dekorační panel	BYCQ140E	BYCQ140E	BYCQ140E	BYCQ140E	BYCQ140E	BYCQ140E	BYCQ140E	BYCQ140E	BYCQ140E
Chladicí výkon	kW 2,2	2,8	3,6	4,5	5,6	7,1	9,0	11,2	14,0
Topný výkon	kW 2,5	3,2	4,0	5,0	6,3	8,0	10,0	12,5	16,0
Cena – Hlavní jednotka	CZK 40.284,-	41.676,-	44.305,-	48.913,-	51.640,-	52.971,-	66.824,-	70.116,-	73.550,-
Cena – Dekorační panel	CZK 9.112,-	9.112,-	9.112,-	9.112,-	9.112,-	9.112,-	9.112,-	9.112,-	9.112,-
Cena sady	CZK 49.396,-	50.788,-	53.417,-	58.025,-	60.752,-	62.083,-	75.936,-	79.228,-	82.662,-

Poznámka: Standardní dekorační panel BYCQ140E musí být odebrán z objednávky, pokud objednáváte panel jiný.

Standardní příslušenství

Čerpadlo kondenzátu (850mm výtlačná výška od úrovně podhledu)

Filtr na sání vzduchu

Volitelné příslušenství

Ovladač		Cena CZK
BRC7FA532F	Infračervený bezdrát. dálkový ovladač bílý standart – Pozn.: Není kompatibilní s čidlem přítomnosti osob a podlahovým čidlem a nenabízí možnost individuálního uzavření klapek	5.895,-
BRC7FA532FB	Infračervený bezdrát. dálkový ovladač černý standart – Pozn.: Není kompatibilní s čidlem přítomnosti osob a podlahovým čidlem a nenabízí možnost individuálního uzavření klapek	5.895,-
BRC7FB532F	Infračervený bezdrát. dálkový ovladač bílý designový – Pozn.: Není kompatibilní s čidlem přítomnosti osob a podlahovým čidlem a nenabízí možnost individuálního uzavření klapek	5.990,-
BRC7FB532FB	Infračervený bezdrát. dálkový ovladač černý designový – Pozn.: Není kompatibilní s čidlem přítomnosti osob a podlahovým čidlem a nenabízí možnost individuálního uzavření klapek	5.990,-
BRC1D52	Standard. kabel. dálk. ovladač s týdenním časovačem – Pozn.: Není kompatibilní s čidlem přítomnosti osob a podlah. čidlem a nenabízí možnost individuálního uzavření klapek	3.704,-
BRC1H52W/S/K	Nový prémiový kabelový ovladač v bílém/stříbrném/černém provedení	5.593,-
BRQ140B	Čidlo přítomnosti osob a podlahové čidlo pro BYCQ140E, BYCQ140EGF, BYCQ140EW	4.670,-
BRQ140BB	Čidlo přítomnosti osob a podlahové čidlo pro BYCQ140EB, BYCQ140EGFB	4.670,-
BRQ140C	Čidlo přítomnosti osob a podlahové čidlo pro BYCQ140EP	4.670,-
BRQ140CB	Čidlo přítomnosti osob a podlahové čidlo pro BYCQ140EPB	4.793,-

BRC1H52* funkce rotace a zálohy jednotek funguje pouze s venkovními jednotkami Sky Air Alpha série.

Další příslušenství a adaptéry naleznete na str. 68-69 sekce Doplnky a příslušenství.

Další		Cena CZK
BYCQ140EB	Standard decoration panel in black (RAL 9005)	9.248,-
BYCQ140EGF	Samočisticí dekorační panel s jemným filtrem- Musí být kombinován s BRC1H* . Poznámka: Následující doplňky nemohou být použity se samočisticím dekoračním panelem: - BRC7FA532F Infračervený bezdrátový dálkový ovladač - BRC1D52 Standardní kabelový dálkový ovladač - EKRP1C11 Kabelový adaptér (vhodný adaptér je KRP1C12) - KRPIH98 Instalační box pro adaptéry (vhodný instalační box je KRP1J98) - Sada pro přívod čerstvého vzduchu - KRP4A53 Kabelový adaptér pro externí monitorování - KDBHQ55B140 Těsnící sada pro 3-směrný nebo 2-směrný výfuk vzduchu	16.448,-
BYCQ140EGFB	Černý samočisticí dekorační panel (RAL9005) s jemným filtrem. Není vhodný pro prostory s vysokou vlhkostí nebo masnotou	16.584,-
BYCQ140EW	Plně bílý (RAL9010) dekorační panel (včetně bílých lamel)	10.250,-
BYCQ140EP	Nový designový panel bílý (RAL 9010)	9.296,-
BYCQ140EPB	Nový designový panel černý (RAL 9005)	9.570,-
SB.KDDP55	Sada pro přívod čerstvého vzduchu pro max. 20 % čerstvého vzduchu (skládá se ze dvou částí)	21.199,-
KDBHQ56B140	Těsnící sada pro 3-směrný nebo 2-směrný výfuk vzduchu	3.998,-
KAFP551K160	Náhradní filtr s dlouhou životností	3.343,-

FXZQ-A Kazetová jednotka s plochým dekoračním panelem

VRV kazetová jednotka (600 x 600 mm)

Kazetová jednotka s plochým dekoračním panelem vyčnívá ze stropu pouhých 8 mm a svou velikostí zapadá přesně do euro-rastrových stropních podhledů, aniž by překrývala okolní stěny.

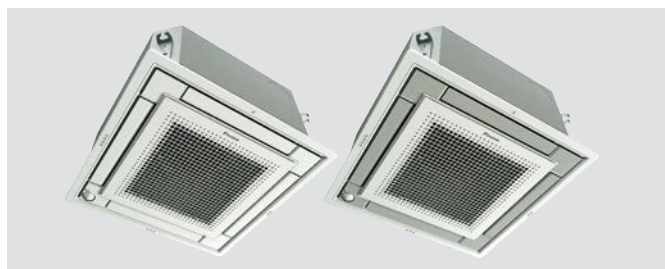

Více podrobností a informací získáte po naskenování QR kódu nebo kliknutím na něj.



Typ	SB.FXZQ15A-2	SB.FXZQ20A-2	SB.FXZQ25A-2	SB.FXZQ32A-2	SB.FXZQ40A-2	SB.FXZQ50A-2	
Hlavní jednotka	FXZQ15A	FXZQ20A	FXZQ25A	FXZQ32A	FXZQ40A	FXZQ50A	
Dekorační panel (Plně bílý design)	BYFQ60CW	BYFQ60CW	BYFQ60CW	BYFQ60CW	BYFQ60CW	BYFQ60CW	
Chladicí výkon	kW	1,7	2,2	2,8	3,6	4,5	5,6
Topný výkon	kW	1,9	2,5	3,2	4,0	5,0	6,3
Cena – Hlavní jednotka	CZK	37.139,-	38.290,-	38.940,-	43.032,-	46.800,-	48.533,-
Cena – Dekorační panel	CZK	8.761,-	8.761,-	8.761,-	8.761,-	8.761,-	8.761,-
Cena sady	CZK	45.900,-	47.051,-	47.701,-	51.793,-	55.561,-	57.294,-

Poznámka: Standardní dekorační panel BYFQ60CW musí být odebrán z objednávky, pokud objednáte panel jiný.

Standardní příslušenství

Čerpadlo kondenzátu (750 mm výtláčná výška od úrovně podhledu)

Filtr na sání vzduchu

Volitelné příslušenství

Ovladač		Cena CZK
BRC7F530W	Infračervený bezdrátový dálkový ovladač pro BYFQ60C2W1W – Pozn.: Nenabízí možnost individuálního uzavření klapek	5.927,-
BRC7F530S	Infračervený bezdrátový dálkový ovladač pro BYFQ60C2W1S – Pozn.: Nenabízí možnost individuálního uzavření klapek	5.927,-
BRC7EB530W	Infračervený bezdrátový dálkový ovladač pro BYFQ60B3W1	6.893,-
BRC1D52	Standard. kabel. dálk. ovladač s týdenním časovačem – Pozn.: Není kompatibilní s čidlem přítomnosti osob a podlah. čidlem a nenabízí možnost individuálního uzavření klapek	3.704,-
BRC1H52W/S/K	Nový prémiový kabelový ovladač v bílém/stříbrném/černém provedení	5.593,-
BRYQ60AW	Čidlo přítomnosti a podlahové čidlo pro BYFQ60C2W1W - Pozn.: musí být kombinováno s kabelovým ovladačem BRC1H52W/S/K	4.670,-
BRYQ60AS	Čidlo přítomnosti a podlahové čidlo pro BYFQ60C2W1S - Pozn.: musí být kombinováno s kabelovým ovladačem BRC1H52W/S/K	4.670,-

BRC1H52* funkce rotace a zálohy jednotek funguje pouze s venkovními jednotkami Sky Air Alpha série.

Další příslušenství a adaptéry naleznete na str. 68-69 sekce Doplňky a příslušenství.

Další		Cena CZK
BYFQ60CW	Zcela plochý dekorační panel - bílý design, obsažen v ceně za sadu	8.761,-
BYFQ60CS	Zcela plochý dekorační panel - stříbrný/bílý design	9.663,-
BYFQ60B3	Dekorační panel v Euroastru (vzhled jako předchozí generace panelu). Pozn. Bez individuálního ovládání lamel	8.987,-
BDBHQ44C60	Těsnící sada pro 3-směrný nebo 2-směrný výdech vzduchu pro BYFQ*	3.607,-
KDBQ44B60	Příslušenství pro snížený instalační prostor - pouze pro použití s BYFQ60B3W1	16.169,-
KDDQ44XA60	Sada pro přívod čerstvého vzduchu	5.412,-
KAF441C60	Náhradní filtr s dlouhou životností	3.576,-

FXCQ-A

VRV mezistropní kazetová jednotka s 2 výdechy

Nový bílý dekorální panel s možností individuální kontroly uzavření klapek

Více podrobností a informací získáte po naskenování QR kódu nebo kliknutím na něj.



FXCQ-A



Typ	SB.FXCQ20A.WP	SB.FXCQ25A.WP	SB.FXCQ32A.WP	SB.FXCQ40A.WP	SB.FXCQ50A.WP	SB.FXCQ63A.WP	SB.FXCQ80A.WP	SB.FXCQ125A.WP
Hlavní jednotka	FXCQ20A	FXCQ25A	FXCQ32A	FXCQ40A	FXCQ50A	FXCQ63A	FXCQ80A	FXCQ125A
Dekorační panel	BYBCQ40H	BYBCQ40H	BYBCQ40H	BYBCQ40H	BYBCQ63H	BYBCQ63H	BYBCQ125H	BYBCQ125H
Chladicí výkon	kW	2,2	2,8	3,6	4,5	5,6	7,0	9,0
Topný výkon	kW	2,5	3,2	4,0	5,0	6,3	8,0	10,0
Cena – Hlavní jednotka	CZK	40.735,-	41.222,-	42.543,-	46.060,-	47.697,-	48.291,-	64.549,-
Cena – Dekorační panel	CZK	20.840,-	20.840,-	20.840,-	20.840,-	23.899,-	23.899,-	27.216,-
Cena sady	CZK	61.575,-	62.062,-	63.383,-	66.900,-	71.596,-	72.190,-	105.935,-

Standardní příslušenství

Čerpadlo kondenzátu (600 mm výtlačná výška od úrovně podhledu)

Filtr na sání vzduchu

Volitelné příslušenství

Ovladač		Cena CZK
BRC7C52	Infračervený bezdrátový dálkový ovladač - pozn. bez možnosti individuální kontroly klapek	7.598,-
BRC1D52	Standardní kabelový dálkový ovladač s týdenním časovačem - pozn. bez možnosti individuální kontroly klapek	3.704,-
BRC1H52W/S/K	Nový prémiový kabelový ovladač v bílém/stříbrném/černém provedení	5.593,-
KAFP531B50	Náhradní filtr s dlouhou životností pro FXCQ20-40A	5.286,-
KAFP531B80	Náhradní filtr s dlouhou životností pro FXCQ50-63A	na vyžádání
KAFP531B160	Náhradní filtr s dlouhou životností pro FXCQ80-125A	na vyžádání

BRC1H52* funkce rotace a zálohy jednotek funguje pouze s venkovními jednotkami Sky Air Alpha série.

Další příslušenství a adaptéry naleznete na str. 68-69 sekce Doplňky a příslušenství.

FXKQ-MA

VRV mezistropní rohová jednotka s 1 výdechem

Jedinečný úzký design zaručuje malou potřebu prostoru v podhledu

Více podrobností a informací získáte po naskenování QR kódu nebo kliknutím na něj.



FXKQ-MA



Typ	SB.FXKQ25MA.WP	SB.FXKQ32MA.WP	SB.FXKQ40MA.WP	SB.FXKQ63MA.WP
Hlavní jednotka	FXKQ25MA	FXKQ32MA	FXKQ40MA	FXKQ63MA
Dekorační panel	BYK45F	BYK45F	BYK45F	BYK71F
Chladicí výkon	kW	2,8	3,6	4,5
Topný výkon	kW	3,2	4,0	5,0
Cena – Hlavní jednotka	CZK	47.314,-	47.593,-	47.941,-
Cena – Dekorační panel	CZK	15.267,-	15.267,-	15.267,-
Cena sady	CZK	62.581,-	62.860,-	63.208,-

Standardní příslušenství

Čerpadlo kondenzátu (500 mm výtlačná výška od úrovně podhledu)

Filtr na sání vzduchu

Volitelné příslušenství

Další		Cena CZK
BRC4C61	Infračervený bezdrátový dálkový ovladač	11.757,-
BRC1D52	Standardní kabelový dálkový ovladač s týdenním časovačem	3.704,-
BRC1H52W/S/K	Nový prémiový kabelový ovladač v bílém/stříbrném/černém provedení	5.593,-

BRC1H52* funkce rotace a zálohy jednotek funguje pouze s venkovními jednotkami Sky Air Alpha série.

Další příslušenství a adaptéry naleznete na str. 68-69 sekce Doplňky a příslušenství.

FXUQ-A

VRV podstropní jednotka se 4 výdechy

Zajišťuje distribuci vzduchu do 4 výdechových směrů bez nutnosti prostoru v podhledu. Individuální ovládání klapek a nový elegantní design.

Více podrobností a informací získáte po naskenování QR kódu nebo kliknutím na něj.



Typ		FXUQ71A	FXUQ100A
Hlavní jednotka		FXUQ71A	FXUQ100A
Chladicí výkon	kW	8,0	11,2
Topný výkon	kW	9,0	12,5
Cena	CZK	90.104,-	98.180,-

Standardní příslušenství

Čerpadlo kondenzátu (350 mm výtlačná výška od úrovně podhledu)

Filtr na sání vzduchu

Volitelné příslušenství

Ovladač		Cena CZK
BRC7C58	Infračervený bezdrátový dálkový ovladač	7.598,-
BRC1D52	Standardní kabelový dálkový ovladač s týdenním časovačem	3.704,-
BRC1H52W/S/K	Nový prémiový kabelový ovladač v bílém/stříbrném/černém provedení	5.593,-
BRC1H51*	funkce rotace a zálohy jednotek funguje pouze s venkovními jednotkami Sky Air Alpha série.	
Další příslušenství a adaptéry naleznete na str. 68-69 sekce Doplňky a příslušenství.		
Další		Cena CZK
KDBHP49B140	Těsnící sada pro výdech vzduchu	7.053,-
KDBTP49B140	Dekorační panel pro jednotku	11.017,-
KAFP551K160	Náhradní filtr s dlouhou životností	3.343,-

FXHQ-A

VRV podstropní jednotka

Nový elegantní bílý design s uzavíratelnou klapkou, která se uzavírá při vypnutí jednotky

Více podrobností a informací získáte po naskenování QR kódu nebo kliknutím na něj.



Typ		FXHQ32A	FXHQ63A	FXHQ100A
Hlavní jednotka		FXHQ32A	FXHQ63A	FXHQ100A
Chladicí výkon	kW	3,6	7,1	11,2
Topný výkon	kW	4,0	8,0	12,5
Cena	CZK	56.924,-	62.075,-	73.287,-

Standardní příslušenství

Filtr na sání vzduchu

Volitelné příslušenství

Ovladač		Cena CZK
BRC7GA53-9	Infračervený bezdrátový dálkový ovladač	8.142,-
BRC1D52	Standardní kabelový dálkový ovladač s týdenním časovačem	3.704,-
BRC1H52W/S/K	Nový prémiový kabelový ovladač v bílém/stříbrném/černém provedení	5.593,-
BRC1H52*	funkce rotace a zálohy jednotek funguje pouze s venkovními jednotkami Sky Air Alpha série.	
Další příslušenství a adaptéry naleznete na str. 68-69 sekce Doplňky a příslušenství.		
Další		Cena CZK
KDDQ50A140	Sada pro přívod čerstvého vzduchu	7.376,-
KDU50P60	Sada čerpadla kondenzátu pro FXHQ32A	27.668,-
KDU50P140	Sada čerpadla kondenzátu pro FXHQ63~100A	38.104,-
KAFP501A56	Náhradní filtr s dlouhou životností pro FXHQ32A	na vyžádání
KAFP501A80	Náhradní filtr s dlouhou životností pro FXHQ63A	na vyžádání
KAFP501A160	Náhradní filtr s dlouhou životností pro FXHQ71-100A	7.307,-

FXAQ-A

VRV nástěnná jednotka

Ideální pro projekty rekonstrukcí bez možnosti umístění jednotky do podhledu

Více podrobností a informací získáte po naskenování QR kódu nebo kliknutím na něj.



Typ		FXAQ15A	FXAQ20A	FXAQ25A	FXAQ32A	FXAQ40A	FXAQ50A	FXAQ63A
Hlavní jednotka		FXAQ15A	FXAQ20A	FXAQ25A	FXAQ32A	FXAQ40A	FXAQ50A	FXAQ63A
Chladicí výkon	kW	1,7	2,2	2,8	3,6	4,5	5,6	7,1
Topný výkon	kW	1,9	2,5	3,2	4,0	5,0	6,3	8,0
Cena	CZK	22.556,-	23.273,-	23.738,-	24.242,-	26.751,-	27.791,-	28.510,-

Standardní příslušenství

Filtr na sání vzduchu

Volitelné příslušenství

Ovladač		Cena CZK
BRC7EA628	Infračervený bezdrátový dálkový ovladač	6.893,-
BRC1D52	Standardní kabelový dálkový ovladač s týdenním časovačem	3.704,-
BRC1H52W/S/K	Nový prémiový kabelový ovladač v bílém/stříbrném/černém provedení	5.593,-

BRC1H52* funkce rotace a zálohy jednotek funguje pouze s venkovními jednotkami Sky Air Alpha série.

Další příslušenství a adaptéry naleznete na str. 68-69 sekce Doplnky a příslušenství.

Další		Cena CZK
K-KDU572EVE	Externí sada čerpadla kondenzátu (1000 mm výtlačná výška)	12.515,-

Unikátní samočisticí technologie



Snižte provozní náklady

- › Samočisticí filtr zajišťuje vysokou účinnost a velmi nízké náklady na údržbu, protože filtr je neustále čistý

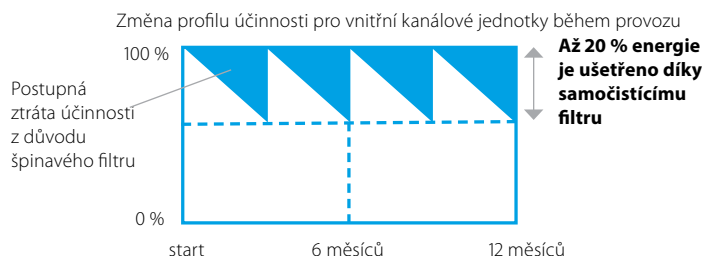

K čištění filtru je potřeba minimum času

- › Prachový box lze rychle a jednoduše vyprázdnit pomocí vysavače.
- › Konec špinavých stropů.

Unikátní technologie

- › Unikátní a inovativní filtrační technologie inspirována samočisticím kazetovým panelem Daikin



Vylepšená kvalita vnitřního vzduchu

- › Optimální proudění vzduchu eliminuje průvan a izoluje zvuk.

Jak to funguje?

- 1 Naplánované automatické čištění filtru
- 2 Prach se shromažďuje v prachovém boxu, který je integrován v jednotce
- 3 Prach lze snadno odstranit pomocí vysavače

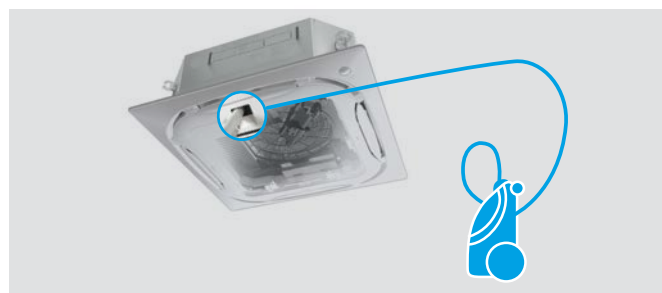
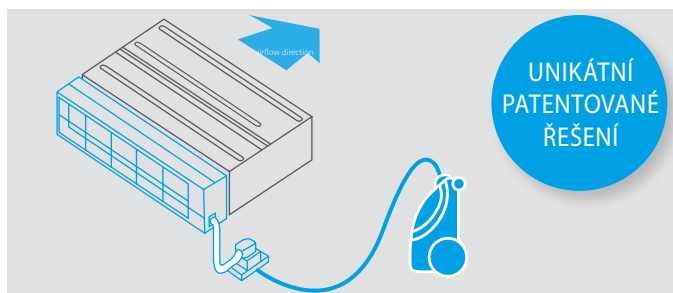

Jednotka do podhledu

- › Ideální pro hotely a rezidenční aplikace
- › Úklidový tým či vlastníci mohou jednoduše vyčistit filtr

Více informací na stranách 12-30

Kombinační tabulka



www.youtube.com/DaikinEurope



Kazetová jednotka s kruhovým výdechem

- › Ideální pro maloobchody
- › Zaměstnanci/majitelé mohou filtr jednoduše vyčistit
- › K dosažení na jednotku není potřeba žebřík
- › Dostupná v bílé a černé barvě

Více informací na stranách 9-21

	Split / Sky Air				VRV						
	FDXM-F9				FXDA-A/FXDQ-A3						
	25	35	50	60	15	20	25	32	40	50	63
BAE20A62	•	•			•	•	•	•			
BAE20A82									•	•	
BAE20A102			•	•							•

		Sky Air		VRV
		FCAG-B	FCAHG-H	FXFA-A/ FXFQ-B
BYCQ140EGF (jemný filtr)	<input type="checkbox"/>	•	•	•
BYCQ140EGFB (jemný filtr)	<input checked="" type="checkbox"/>	•	•	•

Vícezónová sada pro jednotky do podhledu



Vícezónová sada je systém určený pro řízení teploty po místnostech. Je vybavena motorizovanými klapkami, které se přizpůsobují Daikin kanálovým jednotkám. Tento systém poskytuje řízení až 8 místností díky centrálnímu termostatu v „referenční“ místnosti a individuálním termostatům pro každou místnost.

Výhody

Zvýšení komfortu

- › Zvýšení komfortu díky individuálnější regulaci
 - Díky jednotlivým regulačním klapkám můžeme řídit až 8 individuálních zón
 - Individuální termostaty pro řízení dle zón nebo místností

Jednoduchá instalace

- › Automatické nastavení průtoku vzduchu v závislosti na požadavku
- › Snadná instalace a integrace k Daikin vnitřním jednotkám a řídicím systémům
- › Rychlá instalace díky předpřipraveným komponentům a řídicí desce
- › Snižuje množství chladiva v systému

Jak to funguje?





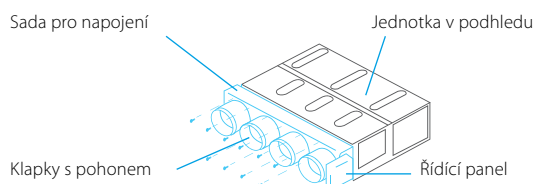

Kompletní předpřipravená sada s klapkami.





Individuální zónové termostaty

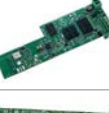

Kompatibilita

Počet motorizovaných klapek	Označení	Rozměry V x Š x H (mm)	VRV														Cena CZK							
			FXDA-A/FXDQ-A3						FXSA-A/FXSQ-A															
			15	20	25	32	40	50	63	15	20	25	32	40	50	63		71	80	100	125	140		
Standardní provedení	2 AZEZ6DAIST07XS2	300 x 930 x 454									•	•	•	•									50.052,-	
	AZEZ6DAIST07S2												•	•										50.052,-
	3 AZEZ6DAIST07XS3	300 x 930 x 454									•	•	•	•									53.886,-	
	AZEZ6DAIST07S3												•	•									53.886,-	
	4 AZEZ6DAIST07S4	300 x 930 x 454												•	•								57.460,-	
	AZEZ6DAIST07M4	300 x 1.140 x 454														•	•						57.460,-	
	5 AZEZ6DAIST07M5	300 x 1.425 x 454														•		•						64.256,-
	AZEZ6DAIST07L5																•		•					64.256,-
	6 AZEZ6DAIST07M6	300 x 1.638 x 454															•		•					73.500,-
	AZEZ6DAIST07L6																	•		•				73.500,-
7 AZEZ6DAIST07L7	515 x 1.425 x 454																	•	•				77.657,-	
AZEZ6DAIST07XL7																			•	•			77.657,-	
8 AZEZ6DAIST07L8	515 x 1.425 x 454																		•	•			81.875,-	
AZEZ6DAIST07XL8																				•	•		81.875,-	
Kompaktní provedení	2 AZEZ6DAISL01S2	210 x 720 x 444	•	•	•	•																	51.954,-	
	3 AZEZ6DAISL01S3	210 x 720 x 444	•	•	•	•																	55.881,-	
	4 AZEZ6DAISL01M4	210 x 930 x 444						•	•														59.651,-	
	5 AZEZ6DAISL01L5	210 x 1.400 x 444																						63.677,-

			Cena CZK	
Ovladače		Blueface - hlavní termostat Intuitivní grafická, barevná dotyková obrazovka pro ovládání více zón	AZCE6BLUEZEROCB (Wired)	9.341,-
		Think-Zone termostat Grafické dotykové tlačítko s nízkoenergetickou e-ink obrazovkou pro ovládání jednotlivých zón	AZCE6THINKCB (Wired)	7.659,-
			AZCE6THINKRB (Wireless)	10.693,-
		Lite - zónový termostat Zjednodušený termostat s dotykovými tlačítky pro regulaci teploty	AZCE6LITECB (Wired)	5.311,-
			AZCE6LITERB (Wireless)	8.407,-
			AZX6CABLEBUS15 Volitelný sběrníkový kabel (2 x 0,5 mm ² 2 x 0,22 mm ²), délka 15 m	918,-
		AZX6CABLEBUS100 Volitelný sběrníkový kabel (2 x 0,5 mm ² 2 x 0,22 mm ²), délka 100 m	4.448,-	
		Webový server pro dálkové ovládání unifikovaný ethernet/ wi-fi pro DIN lištu	AZX6WSPHUB	9.823,-
		Webový server pro dálkové ovládání unifikovaný ethernet/wi-fi pro PCB instalaci	AZX6WSC5GER	9.823,-
		BACnet brána Umožňuje ovládání zapínání/vypínání každé zóny Regulace teploty pro každou zónu Stavová indikace provozního režimu Na každý systém je potřeba jedna brána	AZX6WSPBAC	9.823,-
	KNX Gateway	AZX6KNXGTWAY	9.823,-	

Mřížky a přetlakové komory	Mřížky a přetlakové ventily přiváděného vzduchu			
		Nástěnná přívodní mřížka S vodorovnými a svislými nastavitelnými klapkami	RDHV040015BKX	1.236,-
		Stropní přívodní mřížka S vodorovnými klapkami pod úhlem 15 ° Svislé klapky lze nastavit ručně	RLQV040015BKX	1.854,-
		Plenum pro přívodní mřížku Pro připojení kruhových potrubí k výtlačné mřížce Izolovaná, pozinkovaná ocel Průměr 250 mm	PREJ040015T	4.078,-
	Mřížky a přetlakové ventily přiváděného vzduchu			
		Odtahová mřížka s integrovaným filtrem Filtruje částice ze vzduchu	RRFR050050BTX	6.733,-
		Plenum pro odtahovou mřížku Pro připojení 1 až 4 kruhových kanálů k mřížce zpětného vzduchu Průměr 250 mm	BR500	9.144,-
		Plenum pro odtahový vzduch Pro připojení 1 až 4 kruhových kanálů ke podstropní jednotce Průměr 250 mm Různé velikosti (XS, S, M, L, XL) vhodné pro vnitřní jednotku	AZCEZDAPR07XS	4.448,-
			AZCEZDAPR07S	4.448,-
			AZCEZDAPR07M	5.002,-
AZCEZDAPR07L			6.425,-	
		AZCEZDAPR07XL	7.289,-	

Vnitřní jednotky a párové kombinace

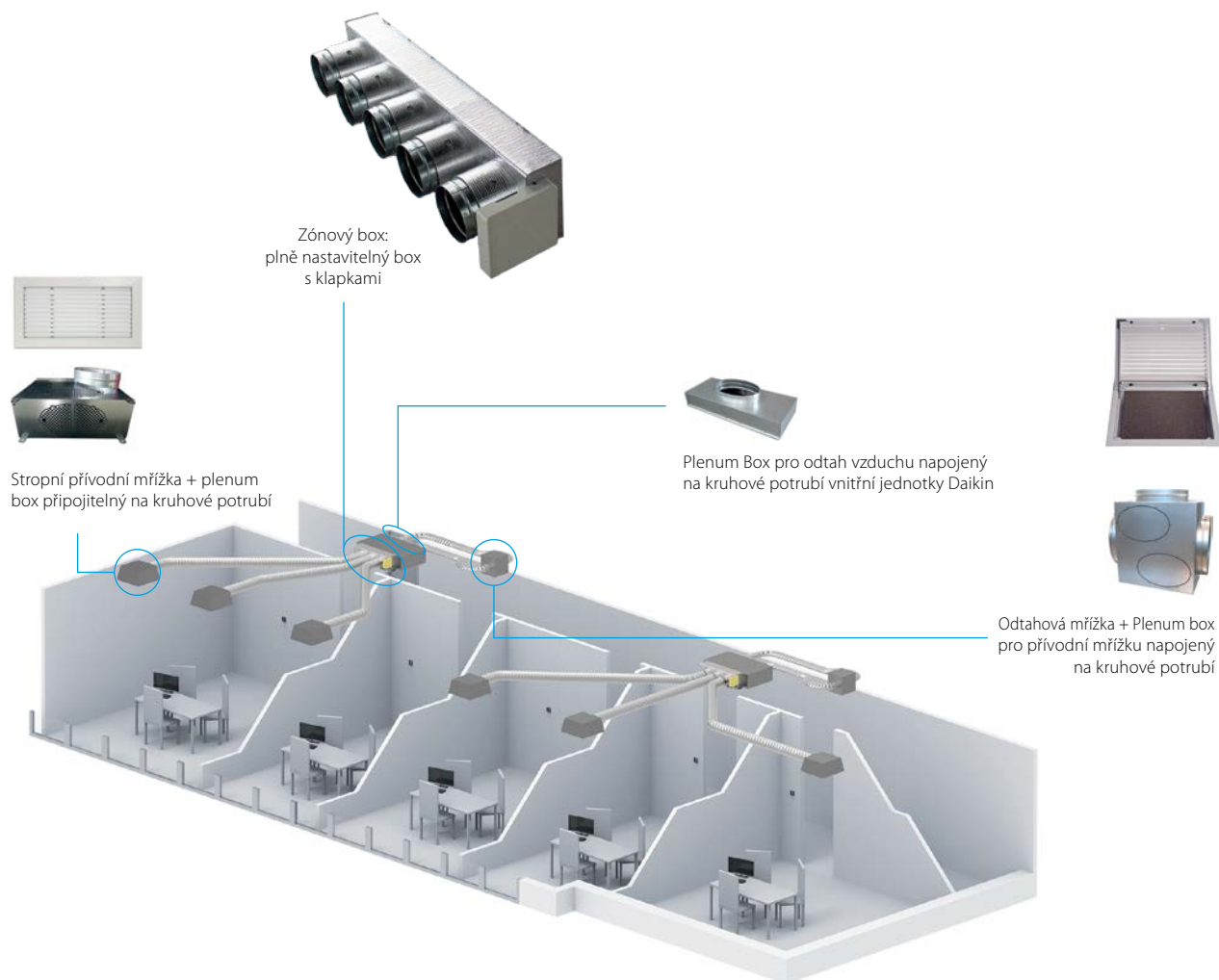

FXDQ-A3

VRV jednotka k zabudování do podhledu (nízká)

Nejnižší jednotka na trhu (pouze 20 cm), nevyžaduje téměř žádný stropní prostor nebo podhled. A nyní dokonce s úsporným invertorovým motorem ventilátoru! Nově se samočisticím filtrem jako příslušenství; ušetří až 20% energie.

Více podrobností a informací získáte po naskenování QR kódu nebo kliknutím na něj.



FXDQ-A3



Typ		FXDQ15A3	FXDQ20A3	FXDQ25A3	FXDQ32A3	FXDQ40A3	FXDQ50A3	FXDQ63A3
Hlavní jednotka		FXDQ15A3	FXDQ20A3	FXDQ25A3	FXDQ32A3	FXDQ40A3	FXDQ50A3	FXDQ63A3
Chladicí výkon	kW	1,7	2,2	2,8	3,6	4,5	5,6	7,1
Topný výkon	kW	1,9	2,5	3,2	4,0	5,0	6,3	8,0
Externí statický tlak (Nominální/Vysoký)	Pa	10/30				15/44		
Cena	CZK	32.517,-	33.525,-	35.685,-	37.843,-	40.280,-	42.753,-	45.366,-

Standardní příslušenství

Čerpadlo kondenzátu (550 mm výtláčná výška od úrovně podhledu)

Filtr na sání vzduchu

Volitelné příslušenství

Control		Cena CZK
BRC4C65	Dálkový infra ovladač s externím přijímačem	4.865,-
BRC1D52	Standardní kabelový dálkový ovladač s týdenním časovačem	3.704,-
BRC1H52W/S/K	Nový prémiový kabelový ovladač v bílém/stříbrném/černém provedení	5.593,-
BRC2E52C	Zjednodušený kabelový dálkový ovladač s tlačítkem provozního režimu	4.606,-
BRC3E52C	Zjednodušený kabelový dálkový ovladač bez tlačítka provozního režimu	4.606,-
BAE20A62	Samočisticí filtr pro FXDQ15-32A3	15.836,-
BAE20A82	Samočisticí filtr pro FXDQ40-50A3	17.030,-
BAE20A102	Samočisticí filtr pro FXDQ63A3	18.164,-
BAEVACEP	Redukce násady vysavače. Příslušenství k samočisticímu filtru.	740,-

BRC1H52* funkce rotace a zálohy jednotek funguje pouze s venkovními jednotkami Sky Air Alpha série.

Další příslušenství a adaptéry naleznete na str. 68-69 sekce Doplnky a příslušenství.

FXMQ-MB

VRV jednotka k zabudování do podhledu (Velká)

Vysoce výkonná jednotka pro centrální distribuci vzduchu přes externí vzduchotechnické potrubí.

Více podrobností a informací získáte po naskenování QR kódu nebo kliknutím na něj.



FXMQ-MB



Typ		FXMQ200MB	FXMQ250MB
Hlavní jednotka		FXMQ200MB	FXMQ250MB
Chladicí výkon	kW	22,4	28,0
Topný výkon	kW	25,0	31,5
Externí statický tlak (Nominální/Vysoký)	Pa	160/270	170/270
Cena	CZK	124.917,-	128.191,-

Volitelné příslušenství

Ovladač		Cena CZK
BRC4C65	Dálkový infra ovladač s externím přijímačem	4.865,-
BRC1D52	Standardní kabelový dálkový ovladač s týdenním časovačem	3.704,-
BRC1H52W/S/K	Nový prémiový kabelový ovladač v bílém/stříbrném/černém provedení	5.593,-
BRC2E52C	Zjednodušený kabelový dálkový ovladač s tlačítkem provozního režimu	4.606,-
BRC3E52C	Zjednodušený kabelový dálkový ovladač bez tlačítka provozního režimu	4.606,-

BRC1H52* funkce rotace a zálohy jednotek funguje pouze s venkovními jednotkami Sky Air Alpha série.

Další příslušenství a adaptéry naleznete na str. 68-69 sekce Doplnky a příslušenství.

FXSQ-A

VRV jednotka k zabudování do podhledu (standardní)

S inverterově řízeným motorem ventilátoru tato jednotka nabízí 9 různých nastavení ESP nebo funkci automatického nastavení průtoku vzduchu pro zajištění maximálního komfortu. Vylepšená výška, hluk, ESP i účinnost! Nejnižší výška na trhu!

Více podrobností a informací získáte po naskenování QR kódu nebo kliknutím na něj.



FXSQ-A



Typ		FXSQ15A	FXSQ20A	FXSQ25A	FXSQ32A	FXSQ40A	FXSQ50A
Hlavní jednotka		FXSQ15A	FXSQ20A	FXSQ25A	FXSQ32A	FXSQ40A	FXSQ50A
Chladicí výkon	kW	1,7	2,2	2,8	3,6	4,5	5,6
Topný výkon	kW	1,9	2,5	3,2	4,0	5,0	6,3
Externí statický tlak (Nominální/Vysoký)	Pa	30/150					
Cena	CZK	41.177,-	41.177,-	43.122,-	43.484,-	45.226,-	47.245,-

Typ		FXSQ63A	FXSQ80A	FXSQ100A	FXSQ125A	FXSQ140A
Hlavní jednotka		FXSQ63A	FXSQ80A	FXSQ100A	FXSQ125A	FXSQ140A
Chladicí výkon	kW	7,1	9,0	11,2	14,0	15,7
Topný výkon	kW	8,0	10,0	12,5	16,0	17,9
Externí statický tlak (Nominální/Vysoký)	Pa	30/150	40/150		50/150	50/150
Cena	CZK	48.219,-	62.447,-	63.329,-	64.513,-	70.989,-

FXMQ-P7

VRV jednotka k zabudování do podhledu (vysoké ESP)

Poskytuje tlak až do 200 Pa externího statického tlaku. Tyto jednotky umožňují instalaci dlouhého potrubí. Inverterově řízený motor ventilátoru umožňuje nastavení až 15 různých hodnot ESP nebo automatické nastavení výměny vzduchu.

Více podrobností a informací získáte po naskenování QR kódu nebo kliknutím na něj.



FXMQ-P7

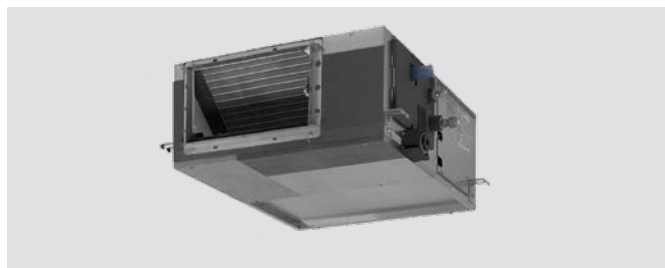

Typ		FXMQ50P7	FXMQ63P7	FXMQ80P7	FXMQ100P7	FXMQ125P7
Hlavní jednotka		FXMQ50P7	FXMQ63P7	FXMQ80P7	FXMQ100P7	FXMQ125P7
Chladicí výkon	kW	5,6	7,1	9,0	11,2	14,0
Topný výkon	kW	6,3	8,0	10,0	12,5	16,0
Externí statický tlak (Nominální/Vysoký)	Pa	100/200				
Cena	CZK	49.578,-	50.656,-	64.200,-	66.427,-	67.786,-

Standardní příslušenství pro FXSQ-A & FXMQ-P7

Čerpadlo kondenzátu (625mm výtlačná výška od úrovně podhledu)

Filtr na sání vzduchu pro instalaci za či pod jednotkou

Volitelné příslušenství pro FXSQ-A & FXMQ-P7

Ovladač		Cena CZK
BRC4C65	Dálkový infra ovladač s externím přijímačem	4.865,-
BRC1D52	Standardní kabelový dálkový ovladač s týdenním časovačem	3.704,-
BRC1H52W/S/K	Nový prémiový kabelový ovladač v bílém/stříbrném/černém provedení	5.593,-
BRC2E52C	Zjednodušený kabelový dálkový ovladač s tlačítkem provozního režimu	4.606,-
BRC3E52C	Zjednodušený kabelový dálkový ovladač bez tlačítka provozního režimu	4.606,-
BRC1H52*	funkce rotace a zálohy jednotek funguje pouze s venkovními jednotkami Sky Air Alpha série.	

Další příslušenství a adaptéry naleznete na str. 68-69 sekce Doplňky a příslušenství.

Další pro jednotku FXSQ-A		Cena CZK
KDAP25A36	Adaptér pro vypouštění vzduchu pro kruhové potrubí - pro jednotky 15-32	3.930,-
KDAP25A56	Adaptér pro vypouštění vzduchu pro kruhové potrubí - pro FXSQ40~50A	4.509,-
KDAP25A71	Adaptér pro vypouštění vzduchu pro kruhové potrubí - pro FXSQ63~80A	9.372,-
KDAP25A140	Adaptér pro vypouštění vzduchu pro kruhové potrubí - pro FXSQ100~125A	14.494,-

Další pro jednotku FXMQ-P7		Cena CZK
KDAJ25K71	Adaptér pro vypouštění vzduchu pro kruhové potrubí o průměru 2x ø200mm - for FXMQ50~80P7	9.629,-
KDAJ25K140	Adaptér pro vypouštění vzduchu pro kruhové potrubí o průměru 4x ø200mm - for FXMQ100~125P7	14.880,-

FXLQ-P

VRV parapetní jednotka

Díky volitelnému zadnímu dekoračnímu panelu, lze nyní umístit parapetní jednotku přímo pod okno nebo do středu místnosti, jako oddělovač prostoru.

Více podrobností a informací získáte po naskenování QR kódu nebo kliknutím na něj.



Typ		FXLQ20P	FXLQ25P	FXLQ32P	FXLQ40P	FXLQ50P	FXLQ63P
Hlavní jednotka		FXLQ20P	FXLQ25P	FXLQ32P	FXLQ40P	FXLQ50P	FXLQ63P
Chladicí výkon	kW	2,2	2,8	3,6	4,5	5,6	7,1
Topný výkon	kW	2,5	3,2	4,0	5,0	6,3	8,0
Cena	CZK	49.994,-	51.596,-	53.232,-	54.693,-	57.967,-	61.520,-

Standardní příslušenství

Filtr na sání vzduchu

Volitelné příslušenství

Ovladač		Cena CZK
BRC4C65	Dálkový infra ovladač s externím přijímačem	4.865,-
BRC1D52	Standardní kabelový dálkový ovladač s týdenním časovačem	3.704,-
BRC1H52W/S/K	Nový prémiový kabelový ovladač v bílém/stříbrném/černém provedení	5.593,-
BRC2E52C	Zjednodušený kabelový dálkový ovladač s tlačítkem provozního režimu	4.606,-
BRC3E52C	Zjednodušený kabelový dálkový ovladač bez tlačítka provozního režimu	4.606,-
BRC1H52*	funkce rotace a zálohy jednotek funguje pouze s venkovními jednotkami Sky Air Alpha série.	

Další příslušenství a adaptéry naleznete na str. 68-69 sekce Doplňky a příslušenství.

Další		Cena CZK
EKRDP25	Zadní dekorační panel - pro jednotky FXLQ20~25P	3.737,-
EKRDP40	Zadní dekorační panel - pro jednotky FXLQ32~40P	4.509,-
EKRDP63	Zadní dekorační panel - pro jednotky FXLQ50~63P	5.347,-

FXNQ-A

VRV jednotka k zabudování pod parapet

Ideální pro zabudování pod parapet nebo jiných vestavěných prostor. Splyně nenápadně s jakýmkoliv vybavením interiéru: viditelná je pouze sání a výfuková mřížka. Vyžaduje velmi málo prostoru pro montáž (200 mm hloubky) a vysoké ESP umožňuje flexibilní instalaci.

Více podrobností a informací získáte po naskenování QR kódu nebo kliknutím na něj.



Typ		FXNQ20A	FXNQ25A	FXNQ32A	FXNQ40A	FXNQ50A	FXNQ63A
Hlavní jednotka		FXNQ20A	FXNQ25A	FXNQ32A	FXNQ40A	FXNQ50A	FXNQ63A
Chladicí výkon	kW	2,2	2,8	3,6	4,5	5,6	7,1
Topný výkon	kW	2,5	3,2	4,0	5,0	6,3	8,0
Externí statický tlak (Nominální/Vysoký)	Pa	10/41		10/42	15/52	15/59	15/55
Cena	CZK	42.579,-	44.216,-	45.712,-	47.072,-	49.960,-	52.989,-

Standardní příslušenství

Filtr na sání vzduchu

Volitelné příslušenství

Control		Cena CZK
BRC4C65	Dálkový infra ovladač s externím přijímačem	4.865,-
BRC1D52	Standardní kabelový dálkový ovladač s týdenním časovačem	3.704,-
BRC1H52W/S/K	Nový prémiový kabelový ovladač v bílém/stříbrném/černém provedení - plně nahradí BRC1E53* po vyprodání skladových zásob	5.593,-
BRC2E52C	Zjednodušený kabelový dálkový ovladač s tlačítkem provozního režimu	4.606,-
BRC3E52C	Zjednodušený kabelový dálkový ovladač bez tlačítka provozního režimu	4.606,-
BRC1H52*	funkce rotace a zálohy jednotek funguje pouze s venkovními jednotkami Sky Air Alpha série.	

Další příslušenství a adaptéry naleznete na str. 68-69 sekce Doplňky a příslušenství.

HXY-A8

VRV IV nízkoteplotní hydrobox

Ohřívajte nebo chladíte vodu pomocí stejného systému VRV IV, který používáte pro DX vytápění nebo chlazení. Tato jednotka je ideální pro podlahové vytápění vysokých místností nebo místností kde je použití DX jednotek nevhodné (toalety, atd.)

DŮLEŽITÉ: Použijte pouze se systémy RYYQ-U, RXYQ-U a REYQ-U



Více podrobností a informací získáte po naskenování QR kódu nebo kliknutím na něj.



Typ		HXY080A8	HXY125A8
Hlavní jednotka		HXY080A8	HXY125A8
Nominální chladicí výkon	kW	8,0	12,5
Nominální topný výkon	kW	9,0	14,0
Cena	CZK	84.358,-	118.092,-

Standardní příslušenství

Dálkový ovladač s ovládáním teploty výstupní vody

Hydraulické komponenty (oběhové čerpadlo, expanzní nádoba, bezpečnostní ventil, atd.)

Expanzní ventil pro napojení na VRV systém

Volitelné příslušenství

Ovladač		Cena CZK
EKHBDC2	Volitelná vanička kondenzátu (požadovaná pro režim chlazení)	5.597,-
EKRPIAHT	Přídavná PCB deska pro napojení pokojového termostatu	5.334,-
EKRUAHTB	Vzdálené uživatelské rozhraní – druhý ovladač, který může být napojený paralelně s původním ovladačem.	7.933,-
EKRRTWA	Kabelový pokojový termostat – nutné společně s EKRPIAHT	5.056,-
EKRTR	Bezdrátový pokojový termostat – nutno objednat společně s EKRPIAHT	8.591,-
EKRRTETS	Přídavný senzor pro pokojový termostat – nutno objednat společně s EKRPIAHT	658,-
EKBUA6V3	6kW externí elektrický ohřev, 1-fáze (230V) napájení	23.314,-
EKBUA6W1	6kW externí elektrický ohřev, 3-fáze (400V) napájení	23.314,-

HXHD-A8

VRV IV se zpětným získáváním tepla, jednotka pro ohřev teplé vody

Až 80 °C teplá voda z vysokoteplotního hydroboxu, který umí využívat odpadní teplo z chlazení. Jednotka pracuje pouze termodynamicky bez záložního elektrického ohřevu - díky unikátní kaskádě chladivových okruhů R410A - R134a.

IMPORTANT: Only combinable with REYQ-U systems



Více podrobností a informací získáte po naskenování QR kódu nebo kliknutím na něj.



Typ		HXHD125A8	HXHD200A8
Hlavní jednotka		HXHD125A8	HXHD200A8
Nominální topný výkon	kW	14,0	22,4
Cena	CZK	173.661,-	260.489,-

Standardní příslušenství

Ovladač pro externí instalaci

Hydraulické komponenty (oběhové čerpadlo, expanzní nádoba, bezpečnostní ventil, atd.)

R134a chladivová náplň – bez nutnosti doplňování během instalace

Volitelné příslušenství

Ovladač		Cena CZK
EKRPIHBA	Přídavná PCB deska pro externí vstupy a výstupy (chod, porucha...)	5.300,-
EKRPIAHT	Přídavná elektronická deska – požadovaná pro napojení pokojového termostatu	5.334,-
EKRUAHTB	Vzdálené uživatelské rozhraní – druhý ovladač, který může být napojený paralelně s původním ovladačem.	7.933,-
EKRRTWA	Kabelový pokojový termostat – nutné společně s EKRPIAHT	5.056,-
EKRTR	Bezdrátový pokojový termostat - nutno objednat společně s PCB EKRPIAHT	8.591,-
EKRRTETS	Přídavný senzor pro pokojový termostat – nutno objednat společně s EKRPIAHT	658,-
RTD-W	Modbus a rozšířený adaptér pro ovládání HT hydroboxu	12.239,-

Další

Různé velikosti zásobníků teplé užitkové vody *

Možnost napojení solárních panelů a čerpací stanice *

* bližší informace a cenu naleznete v katalogu vytápění, v sekci vysokoteplotního tepelného čerpadla Daikin Altherma.

Na uvedené produkty jsou poskytovány slevy jako na ostatní produkty vytápění

Proč používat kondenzační jednotky VRV a ERQ pro připojení ke vzduchotechnickým jednotkám?

Vysoká účinnost

Tepelná čerpadla Daikin jsou vyhlášená svou vysokou energetickou účinností. Integrace VZT jednotky do systému tepelného čerpadla s vysokou účinností snižuje uhlíkovou stopu budovy.

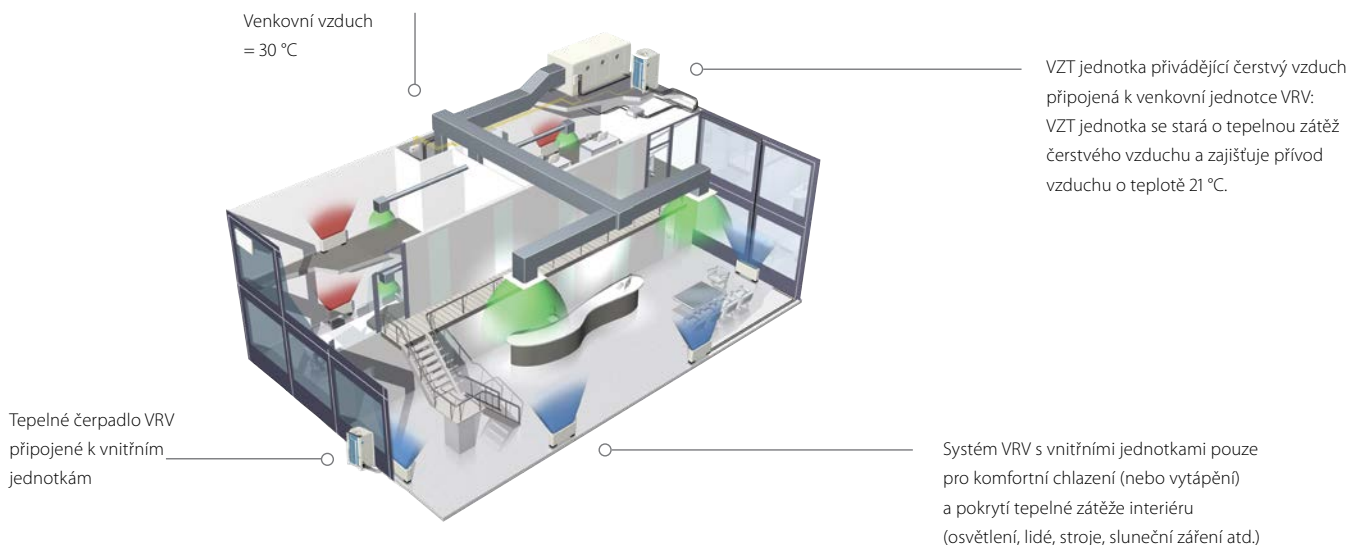

Rychlá reakce na změny zátěže znamená vysokou úroveň komfortu

Jednotky Daikin ERQ a VRV reagují velice rychle na kolísání teploty přivodního vzduchu, což vede ke stálé vnitřní teplotě a z toho plynoucí vysoké úrovni komfortu pro koncového uživatele. Nejlepší je řada jednotek VRV, která zlepšuje komfort ještě víc, protože nabízí nepřetržitě vytápění i během cyklu odmrazování.

Jednoduchý návrh a instalace

Systém se snadno navrhuje i instaluje, protože nejsou potřeba žádné dodatečné vodní systémy, jako jsou kotle, nádrže, plynové přípojky atd. To zároveň snižuje celkové investiční i provozní náklady systému.

Sada pro přívod čerstvého vzduchu Daikin

- › Propojení typu „Plug & Play“ mezi jednotkami VRV/ERQ a celou řadou jednotek D-AHU Modular.
- › Továrně namontované a svařené sady regulačních a expanzních ventilů výparníku.

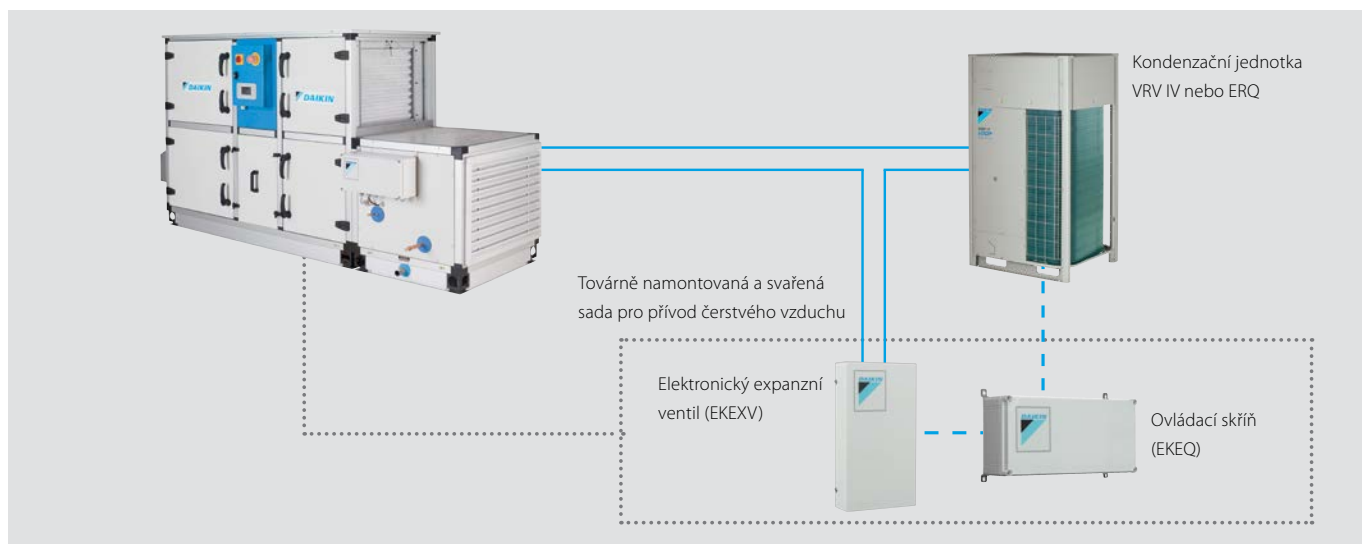

Za účelem maximální flexibility instalace nabízíme 4 typy systémů regulace

Řízení W: Předem připravená regulace teploty vzduchu (teplota na výtlačku, teplota sání, teplota v místnosti) prostřednictvím jakéhokoli ovladače DDC, snadné nastavení.

Řízení X: Přesná regulace teploty vzduchu (teplota na výtlačku, teplota sání, teplota v místnosti) vyžadující předprogramovaný ovladač DDC (pro speciální aplikace).

Řízení Z: Regulace teploty vzduchu (teplota sání, teplota v místnosti) prostřednictvím ovládacího Daikin (není nutný ovladač DDC).

Řízení Y: Regulace odpařovací/kondenzační teploty chladiva (T_e/T_c) prostřednictvím ovládacího Daikin (není nutný ovladač DDC).

1. Řízení W (regulace $T_d/T_s/T_{room}$):

Regulace teploty vzduchu prostřednictvím ovladače DDC

Teplota v místnosti je řízena jako funkce vzduchu na sání nebo na výtlačku VZT jednotky (volba zákazníka). Ovladač DDC převádí rozdíl teplot mezi nastavenou hodnotou a teplotou vzduchu na sání (nebo teplotou vzduchu na výtlačku nebo teplotou v místnosti) na proporcionální signál 0–10 V, který se zasílá do ovládací skříně Daikin (EKEQFCBA). Toto napětí moduluje požadavky na výkon venkovní jednotky.

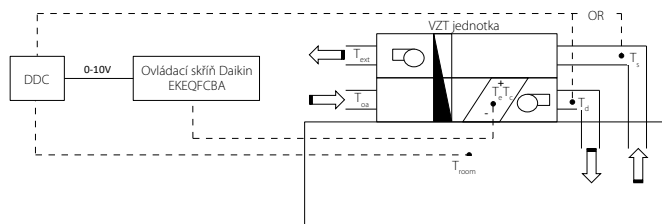

2. Řízení X (regulace $T_d/T_s/T_{room}$):

Přesná regulace teploty vzduchu prostřednictvím ovladače DDC

Teplota v místnosti je řízena jako funkce vzduchu na sání nebo na výtlačku VZT jednotky (volba zákazníka). Ovladač DDC převádí rozdíl teplot mezi nastavenou hodnotou a teplotou vzduchu na sání (nebo teplotou vzduchu na výtlačku nebo teplotou v místnosti) na referenční napětí (0–10 V), které se zasílá do ovládací skříně Daikin (EKEQFCBA). Toto referenční napětí se použije jako hlavní vstupní hodnota pro regulaci frekvence kompresoru.

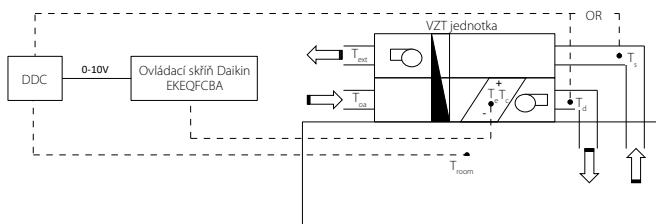

3. Řízení Y (regulace T_e/T_c):

Na základě pevně stanovené odpařovací/kondenzační teploty

Pevně stanovenou odpařovací/kondenzační teplotu může nastavit zákazník. V takovém případě je teplota v místnosti regulována pouze nepřímo. Při počátečním nastavování je potřeba připojit kabelový dálkový ovladač Daikin (BRC1* – volitelný doplněk), k provozu již potom není nutný.

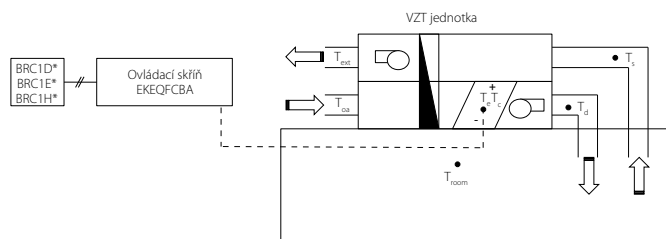

4. Řízení Z (regulace T_d/T_{room}):

Ovládejte VZT jednotku stejně jako vnitřní jednotku VRV (aplikace 100% recirkulace vzduchu)

Umožňuje regulovat VZT jednotku jako vnitřní jednotku VRV. To znamená, že regulace teploty se bude zaměřovat na teplotu odvodního vzduchu z místnosti do VZT jednotky. K provozu je nutný ovladač BRC1*. Jedná se o jediné řízení, které umožňuje ve stejnou dobu kombinaci jiných vnitřních jednotek s VZT jednotkou.

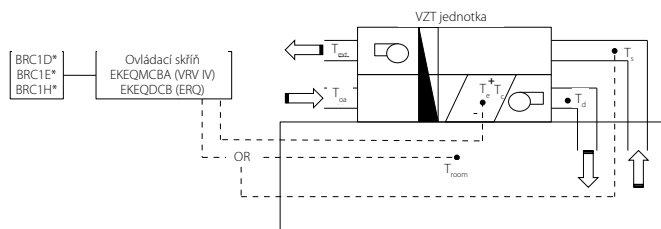

T_d = Teplota vzduchu na výtlačku (přívod) T_s = Teplota vzduchu na sání (odvod) T_{oa} = Teplota venkovního vzduchu T_{room} = Teplota vzduchu v místnosti
 T_{ext} = Teplota odpadního vzduchu T_e = Odpařovací teplota T_c = Kondenzační teplota

	Doplňková sada	Charakteristiky
Možnost W	EKEQFCBA	Předem připravený ovladač DDC, který nevyžaduje žádnou konfiguraci
Možnost X		Je nutný předem nakonfigurovaný ovladač DDC
Možnost Y		Používá se pevně stanovená odpařovací teplota, dálkovým ovladačem nelze nastavit žádnou nastavenou hodnotu
Možnost Z	EKEQDCB EKFMCB*	Používá se infra dálkový ovladač Daikin BRC1* Regulace teploty na základě teploty vzduchu na sání nebo teploty v místnosti (pomocí dálkového snímače)

* EKEQMCB (pro „vícenásobné“ zapojení)

VRV – pro větší výkony (od 8 do 54 HP)

Sofistikované řešení pro párové i vícenásobné zapojení

- › Jednotky s invertorovým řízením
- › Tepelné čerpadlo
- › Rekuperace tepla pouze u smíšených aplikací s vnitřními jednotkami bez hydroboxu. U 100% recirkulace vzduchu se VZT jednotky používají pouze jako vnitřní jednotky VRV.
- › R-410A
- › Regulace teploty v místnosti pomocí ovládání Daikin
- › K dispozici rozsáhlá nabídka sad expanzních ventilů
- › BRC1H* se používá k nastavení požadované teploty (připojení k EKEQMCBA).
- › Možnost připojení ke všem systémům rekuperace tepla a tepelných čerpadel VRV (VRV H/R a VRV-i lze připojit jen se řízením Z)

Párové zapojení

Jedno tepelné čerpadlo ERQ nebo VRV IV (systém) připojené k jedné VZT jednotce prostřednictvím jednoho okruhu chladiva

- › s řízením W, X, Y a Z
- › není povoleno pro jednotky VRV H/R

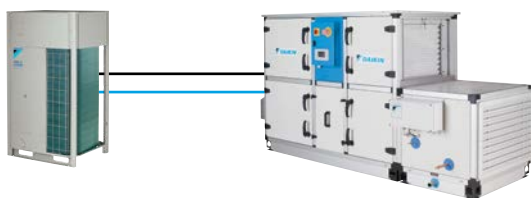

Jedno tepelné čerpadlo VRV IV (systém) připojené k dělenému výparníku jedné VZT jednotky prostřednictvím více okruhů chladiva

- › s řízením W, X a Y
- › není povoleno pro jednotky VRV H/R a VRV-i

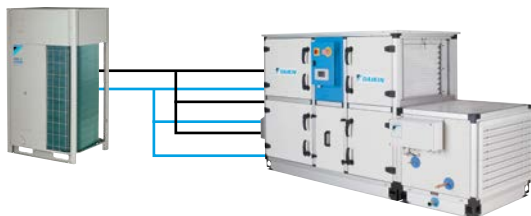

Více tepelných čerpadel ERQ nebo VRV IV připojených k dělenému výparníku jedné VZT jednotky prostřednictvím více okruhů chladiva

- › s řízením W, X a Y
- › není povoleno pro jednotky VRV H/R a VRV-i

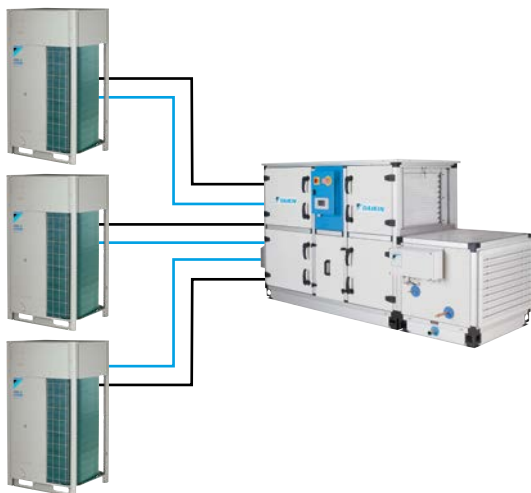

Vícenásobné zapojení

Jedno tepelné čerpadlo VRV IV připojené k více VZT jednotkám

- › s řízením Z
- › není povoleno pro jednotky VRV H/R
- › nelze použít dělený výparník

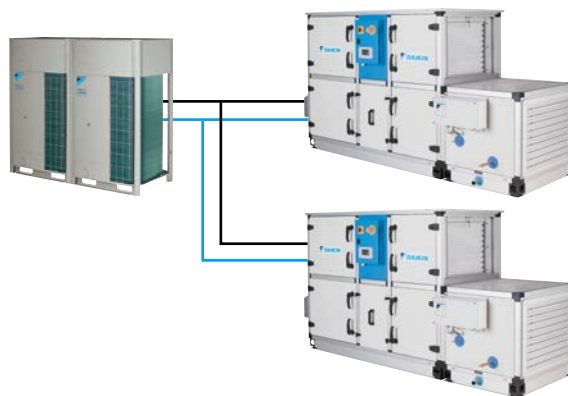

Smíšené zapojení

Vnitřní jednotky VRV a VZT jednotky jsou zapojeny do stejného systému tepelného čerpadla nebo rekuperace tepla VRV IV

- › s řízením Z
- › nelze použít dělený výparník
- › nelze použít hydrobox

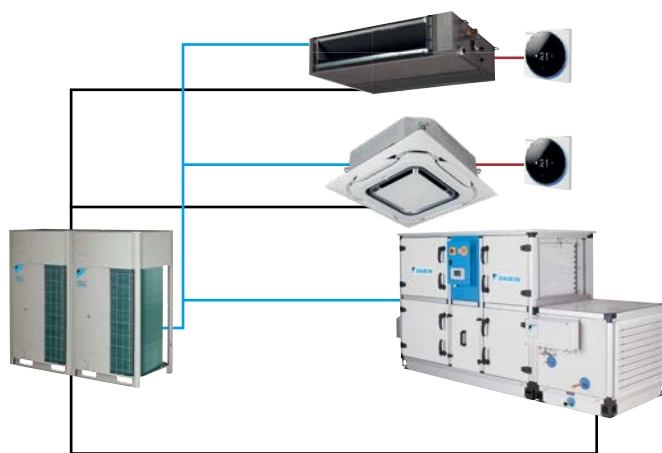

- Potrubí s chladivem
- F1-F2
- P1-P2

Integrace jednotek ERQ a VRV do systému se vzduchotechnickými jednotkami jiných výrobců

Rozsáhlá nabídka sad expanzních ventilů a ovládacích skříň

Tabulka kombinací

		Ovládací skříň		Sada expanzního ventilu										Smíšené zapojení s vnitřními jednotkami VRV
		EKEQFCBA	EKEQMCBA	EKEXV50	EKEXV63	EKEXV80	EKEXV100	EKEXV125	EKEXV140	EKEXV200	EKEXV250	EKEXV400	EKEXV500	
		W,X,Y control	Z control	-	-	-	-	-	-	-	-	-	-	
1-fáze	ERQ100	P	-	-	P	P	P	P	P	-	-	-	-	
	ERQ125	P	-	-	P	P	P	P	P	-	-	-	-	
	ERQ140	P	-	-	-	P	P	P	P	-	-	-	-	
3-fáze	ERQ125	P	-	-	P	P	P	P	P	-	-	-	-	
	ERQ200	P	-	-	-	-	P	P	P	P	P	P	-	
	ERQ250	P	-	-	-	-	-	P	P	P	P	P	-	
VRV IV H/P VRV IV řady C VRV IV pro vysoké venk. teploty VRV IV řady W VRV IV řady S	P	P (1) / n2 (1)										Možné (není povinné)		
VRV IV i-series	-											Povinné (bez hydroboxu)		
VRV IV H/R	-	n1												

- P (párové zapojení) – jedna nebo více venkovních jednotek připojených k (dělenému) výparníkovi jedné VZT jednotky. K určení přesné konfigurace použijte technické datové listy.
- n1 (pouze smíšené zapojení) – kombinace VZT jednotky (více VZT jednotek) a vnitřních jednotek VRV s výparníkem je povinná. K určení přesné konfigurace použijte technické datové listy.
- n2 (smíšené nebo vícenásobné zapojení) – kombinace VZT jednotky (více VZT jednotek) s vnitřními jednotkami VRV s výparníkem (smíšené zapojení) nebo bez vnitřních jednotek VRV s výparníkem (vícenásobné zapojení). K určení přesné konfigurace použijte technické datové listy.
- Ovládací skříň EKEQFA lze připojit k některým typům venkovních jednotek VRV IV (max. 3 skříňe na jednotku). Nekombinujte ovládací skříň EKEQFA s vnitřními jednotkami VRV s výparníkem, vnitřními jednotkami RA ani hydroboxy.
- (1) Se řízením Z nelze použít dělený výparník.

Tabulka výkonů

Chlazení

Třída EKEXV	Přípustný výkon výparníku (kW)			Přípustný objem výparníku (dm³)	
	Minimum	Standard	Maximum	Minimum	Maximum
50	5,0	5,6	6,2	1,33	1,65
63	6,3	7,1	7,8	1,66	2,08
80	7,9	9,0	9,9	2,09	2,64
100	10,0	11,2	12,3	2,65	3,30
125	12,4	14,0	15,4	3,31	4,12
140	15,5	16,0	17,6	4,13	4,62
200	17,7	22,4	24,6	4,63	6,60
250	24,7	28,0	30,8	6,61	8,25
400	35,4	45,0	49,5	9,26	13,2
500	49,6	56,0	61,6	13,2	16,5

Nasycená odpařovací teplota: 6 °C
Teplota vzduchu: 27 °C ST / 19 °C MT

Vytápění

Třída EKEXV	Přípustný výkon výparníku (kW)			Přípustný objem výparníku (dm³)	
	Minimum	Standard	Maximum	Minimum	Maximum
50	5,6	6,3	7,0	1,33	1,65
63	7,1	8,0	8,8	1,66	2,08
80	8,9	10,0	11,1	2,09	2,64
100	11,2	12,5	13,8	2,65	3,30
125	13,9	16,0	17,3	3,31	4,12
140	17,4	18,0	19,8	4,13	4,62
200	19,9	25,0	27,7	4,63	6,60
250	27,8	31,5	34,7	6,61	8,25
400	39,8	50,0	55,0	9,26	13,2
500	55,1	63,0	69,3	13,2	16,5

Nasycená kondenzační teplota: 46 °C
Teplota vzduchu: 20 °C ST

EKEXV – Sada expanzního ventilu pro VZT aplikace

Větrání	EKEXV	50	63	80	100	125	140	200	250	400	500
Cena	CZK	5.446,-	5.612,-	5.976,-	6.207,-	6.537,-	6.767,-	7.361,-	7.825,-	8.583,-	9.475,-

(1) Teplotu vzduchu proudícího na výparník v režimu vytápění lze snížit na -5 °C ST. Více informací získáte u místního prodejce. (2) Relativní vlhkost 45 %.

EKEQ – Ovládací skříň pro VZT aplikace

Větrání	EKEQ	FCBA	DCB	MCBA
Použití		Párové	Párové	Párové/vícenásobné/smíšené
Venkovní jednotka		ERQ / VRV	ERQ	VRV
Cena	CZK	26.676,-	23.936,-	34.004,-

Kombinace EKEQFCBA a ERQ je pro párové zapojení. Ovládací skříň EKEQFCBA lze připojit k některým typům venkovních jednotek VRV IV (max. 3 ovládací skříňe). Kombinace s vnitřními jednotkami s výparníkem, hydroboxy, venkovními jednotkami RA atd. není povolena. Podrobnosti najdete ve výkresu venkovní jednotky v rámci tabulky kombinací.

Volitelné příslušenství

Ovladač		Cena CZK
BRC1D52	Základní kabelový dálkový ovladač s týdenním časovačem	3.704,-
BRC1H52W/S/K	Nový prvotřídní kabelový dálkový ovladač, bílá/stříbrná/černá barva	5.593,-
KRCS01-1	Dálkový snímač teploty vzduchu	2.835,-

BRC1H52* funkce střídání provozu a zálohy fungují pouze v kombinaci s venkovními jednotkami Seasonal Smart nebo Alpha Sky Air.

Více informací najdete v datových listech [EKEXV](#) nebo [EKEQ](#)



CYV-DK-F

Vzduchová clona pro VRV – volně zavěšená

Vzduchové clony pro podstropní montáž zavěšeny na závitových tyčích. Dekorační kryty pro závitové tyče jsou k dispozici jako volitelné příslušenství.

Více podrobností a informací získáte po naskenování QR kódu nebo kliknutím na něj.



Volně zavěšená pro výšku dveří 200-230 cm		šířka 100 cm	šířka 150 cm	šířka 200 cm	šířka 250 cm
Hlavní jednotka v bílé barvě (RAL9016)		CYVS100DK80FBC	CYVS150DK80FBC	CYVS200DK100FBC	CYVS250DK140FBC
Hlavní jednotka v šedé barvě (RAL9006)		CYVS100DK80FSC	CYVS150DK80FSC	CYVS200DK100FSC	CYVS250DK140FSC
VRV výkonový index		80	80	100	140
Cena	CZK	155.948,-	198.620,-	240.090,-	267.926,-

Volně zavěšená pro výšku dveří 230-250 cm		šířka 100 cm	šířka 150 cm	šířka 200 cm	šířka 250 cm
Hlavní jednotka v bílé barvě (RAL9016)		CYVM100DK80FBC	CYVM150DK80FBC	CYVM200DK100FBC	CYVM250DK140FBC
Hlavní jednotka v šedé barvě (RAL9006)		CYVM100DK80FSC	CYVM150DK80FSC	CYVM200DK100FSC	CYVM250DK140FSC
VRV výkonový index		80	80	100	140
Cena	CZK	178.384,-	228.555,-	283.228,-	322.298,-

Volně zavěšená pro výšku dveří 250-300 cm		šířka 100 cm	šířka 150 cm	šířka 200 cm	šířka 250 cm
Hlavní jednotka v bílé barvě (RAL9016)		CYVL100DK125FBC	CYVL150DK200FBC	CYVL200DK250FBC	CYVL250DK250FBC
Hlavní jednotka v šedé barvě (RAL9006)		CYVL100DK125FSC	CYVL150DK200FSC	CYVL200DK250FSC	CYVL250DK250FSC
VRV výkonový index		125	200	250	250
Cena	CZK	227.288,-	302.363,-	372.337,-	432.442,-

CYV-DK-C

Vzduchová clona pro VRV – kazetová

Vzduchové clony pro instalaci v podhledu – pouze dekorativní panel jednotky je viditelný. Vyžaduje prostor v podhledu, dekorativní panel je součástí hlavní jednotky.

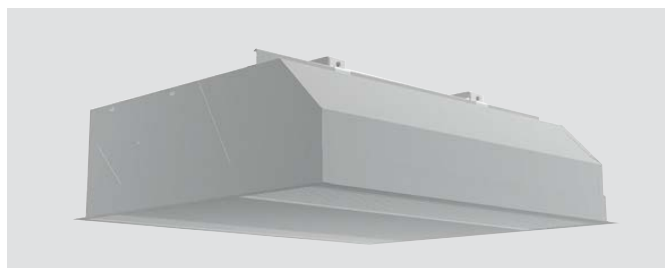

Zapuštěná pro výšku dveří 200-230 cm		šířka 100 cm	šířka 150 cm	šířka 200 cm	šířka 250 cm
Hlavní jednotka v bílé barvě (RAL9016)		CYVS100DK80CBC	CYVS150DK80CBC	CYVS200DK100CBC	CYVS250DK140CBC
Hlavní jednotka v šedé barvě (RAL9006)		CYVS100DK80CSC	CYVS150DK80CSC	CYVS200DK100CSC	CYVS250DK140CSC
VRV výkonový index		80	80	100	140
Cena	CZK	154.048,-	196.753,-	238.190,-	265.992,-

Zapuštěná pro výšku dveří 230-250 cm		šířka 100 cm	šířka 150 cm	šířka 200 cm	šířka 250 cm
Hlavní jednotka v bílé barvě (RAL9016)		CYVM100DK80CBC	CYVM150DK80CBC	CYVM200DK100CBC	CYVM250DK140CBC
Hlavní jednotka v šedé barvě (RAL9006)		CYVM100DK80CSC	CYVM150DK80CSC	CYVM200DK100CSC	CYVM250DK140CSC
VRV výkonový index		80	80	100	140
Cena	CZK	176.484,-	226.656,-	281.294,-	320.431,-

Zapuštěná pro výšku dveří 250-300 cm		šířka 100 cm	šířka 150 cm	šířka 200 cm	šířka 250 cm
Hlavní jednotka v bílé barvě (RAL9016)		CYVL100DK125CBC	CYVL150DK200CBC	CYVL200DK250CBC	CYVL250DK250CBC
Hlavní jednotka v šedé barvě (RAL9006)		CYVL100DK125CSC	CYVL150DK200CSC	CYVL200DK250CSC	CYVL250DK250CSC
VRV výkonový index		125	200	250	250
Cena	CZK	224.922,-	300.029,-	370.003,-	430.108,-

CYV-DK-R

Vzduchová clona pro VRV – mezistropní

Vzduchové clony pro mezistropní instalaci – viditelné pouze sací a výfukové mřížky. Vyžaduje prostor v podhledu, protože sací komora s potrubím je lokálně spojena s hlavní jednotkou.

Více podrobností a informací získáte po naskenování QR kódu nebo kliknutím na něj.

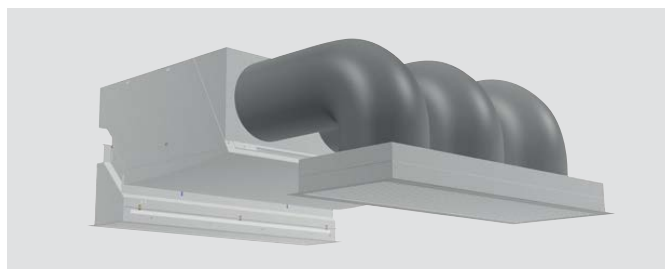

Zapuštěná pro výšku dveří 200-230 cm	šířka 100 cm	šířka 150 cm	šířka 200 cm	šířka 250 cm
Hlavní jednotka v bílé barvě (RAL9016)	CYVS100DK80RBC	CYVS150DK80RBC	CYVS200DK100RBC	CYVS250DK140RBC
Hlavní jednotka v šedé barvě (RAL9006)	CYVS100DK80RSC	CYVS150DK80RSC	CYVS200DK100RSC	CYVS250DK140RSC
VRV výkonový index	80	80	100	140
Cena CZK	160.615,-	207.654,-	257.392,-	286.962,-

Zapuštěná pro výšku dveří 230-250 cm	šířka 100 cm	šířka 150 cm	šířka 200 cm	šířka 250 cm
Hlavní jednotka v bílé barvě (RAL9016)	CYVM100DK80RBC	CYVM150DK80RBC	CYVM200DK100RBC	CYVM250DK140RBC
Hlavní jednotka v šedé barvě (RAL9006)	CYVM100DK80RSC	CYVM150DK80RSC	CYVM200DK100RSC	CYVM250DK140RSC
VRV výkonový index	80	80	100	140
Cena CZK	183.084,-	236.690,-	300.363,-	341.032,-

Zapuštěná pro výšku dveří 230-250 cm	šířka 100 cm	šířka 150 cm	šířka 200 cm	šířka 250 cm
Hlavní jednotka v bílé barvě (RAL9016)	CYVL100DK125RBC	CYVL150DK200RBC	CYVL200DK250RBC	CYVL250DK250RBC
Hlavní jednotka v šedé barvě (RAL9006)	CYVL100DK125RSC	CYVL150DK200RSC	CYVL200DK250RSC	CYVL250DK250RSC
VRV výkonový index	125	200	250	250
Cena CZK	231.822,-	309.363,-	388.571,-	452.944,-

Vzduchové clony pro připojení k VRV – Příslušenství

Standardní příslušenství

Filtr na sání vzduchu

Regulátor vzduchové clony Biddle

Volitelné příslušenství

Ovladač		Cena CZK
BRC1D52	Standardní kabelový dálkový ovladač s týdenním časovačem	3.704,-
BRC1H52W/S/K	Nový prémiový kabelový ovladač v bílém/stříbrném/černém provedení	5.593,-
RTD-NET	Modbus adapter – umožňuje řízení přes Modbus	8.761,-
RTD-20	Pokročilý adaptér pro externí řízení otáček ventilátoru, venkovního vzduchu a umožňuje integraci Modbus	14.011,-

BRC1H51* funkce rotace a zálohy jednotek funguje pouze s venkovními jednotkami Sky Air Alpha série.

Náhled		Cena CZK
	CE.B_2-COVERS-H50 Volitelné kryty závěsů; maximální výška zavěšení 50 cm; pro jednotky 100, 150, 200 cm	10.480,-
	CE.B_3-COVERS-H50 Volitelné kryty závěsů; maximální výška zavěšení 50 cm; pro jednotky 250 cm	14.258,-
	CE.B_2-COVERS-H100 Volitelné kryty závěsů; maximální výška zavěšení 100 cm; pro jednotky 100, 150, 200 cm	12.157,-
	CE.B_3-COVERS-H100 Volitelné kryty závěsů; maximální výška zavěšení 100 cm; pro jednotky 250 cm	16.554,-
	CE.B_2-COVERS-H150 Volitelné kryty závěsů; maximální výška zavěšení 150 cm; pro jednotky 100, 150, 200 cm	14.785,-
	CE.B_3-COVERS-H150 Volitelné kryty závěsů; maximální výška zavěšení 150 cm; pro jednotky 250 cm	20.861,-

ERQ Invertorové kondenzační jednotky – tepelné čerpadlo

ERQ-A

Vysoce účinná invertorově řízená kondenzační jednotka – tepelné čerpadlo – vhodná pro připojení na DX výměník vzduchotechnické jednotky (AHU), nebo pro připojení na dveřní clonu CYQ. Jednotka pracuje s chladivem R-410a.



Typ pro napájení 1~230V	ERQ100AV1	ERQ125AV1	ERQ140AV1
Výkonový index	100	125	140
Nominální chladicí výkon	kW	11,2	14,0
Nominální topný výkon	kW	12,5	16,0
Cena	CZK	103.702,-	112.905,-

Typ pro napájení 3N~400V	ERQ125AW1	ERQ200AW1	ERQ250AW1
Výkonový index	125	200	250
Nominální chladicí výkon	kW	14,0	22,4
Nominální topný výkon	kW	16,0	25,0
Cena	CZK	129.587,-	180.057,-

Poznámka:

- V případě připojení CYQ dveřní clony vyberte ERQ kondenzační jednotku se stejným nebo větším kapacitním indexem než je index clony
- Výkonové hodnoty jsou měřené při vypařovací teplotě 6 °C (chlazení) / kondenzační teplotě 46 °C (topení), přehřátí výparníku = 5K, podchlazení kondenzátoru = 3K, vnitřní teplota = 27 °CDB / 19 °CWB (chlazení) / = 20 °CDB (topení)

Řídicí box	EKEQDCB	EKEQFCBA
Typ regulace	Regulace Daikin	Externí řízení
Možnosti regulace	Regulace teploty v místnosti prostřednictvím dálkového ovladače (příslušenství) nebo externího snímače teploty v místnosti (příslušenství) Regulace teploty odsávaného vzduchu (prostřednictvím dodaného termistoru)	<ul style="list-style-type: none"> • (X-řízení): 0-10V přímé řízení výkonu (5V = ustálený stav, >5V požadován chladnější vzduch, <5V požadován teplejší vzduch) • (Y-řízení): Fixní vypařovací / kondenzační teplota • (W-řízení): 0-10V lineární řízení výkonu (0V = 0% výkonu, 10V = 100% výkonu) • Připojovací poměr 50-110% (ERQ)
Cena	CZK	23.936,-

Poznámka:

- řídicí box je nutný pro připojení vzt jednotky, není nutný pro CYQ dveřní clony
- kabelový ovladač je nutný pro řízení DAIKIN (EKEQDCB) a doporučený pro řízení 0-10 V (EKEQFCB) – nutný pouze pro zprovoznění a servis
- přepnutí z chlazení na topení u řízení 0-10 V (EKEQFCBA) musí být zajištěno externě nebo přes příslušenství KRC19 -26 (přepínač chlazení/topení)

Expanzní ventil	Povolený výkon výměníku [kW]		Povolené kombinace					Cena CZK
	Minimum	Maximum	ERQ100-	ERQ125-	ERQ140-	ERQ200-	ERQ250-	
EKEXV63	6,3	7,8	•	•				5.612,-
EKEXV80	7,9	9,9	•	•	•			5.976,-
EKEXV100	10,0	12,3	•	•	•	•		6.207,-
EKEXV125	12,4	15,4	•	•	•	•	•	6.537,-
EKEXV140	15,5	17,6		•	•	•	•	6.767,-
EKEXV200	17,7	24,6				•	•	7.361,-
EKEXV250	24,7	30,8				•	•	7.825,-

Poznámka:

- sada s expanzním ventilem je nutná pro připojení vzt jednotky, není nutná pro CYQ dveřní clony
- sada musí být dimenzována na nominální výkon výměníku
- výměník musí být dimenzován na tlak 40 Bar s interním objemem 0,3-8,3 l (nepočítáno s koleny a distributory)
- výkonové hodnoty jsou měřené při vypařovací teplotě 6 °C (chlazení) / kondenzační teplotě 46 °C (topení), přehřátí výparníku = 5K, podchlazení kondenzátoru = 3K, vnitřní teplota = 27 °CDB / 19 °CWB (chlazení) / = 20 °CDB (topení)

Příslušenství specifické pro jednotku

	EKEQDCB	EKEQFCBA	Cena CZK
BRC1D52 Standardní kabelový dálkový ovladač s týdenním časovačem	•	•	3.704,-
BRC1H52W/S/K Nový prémiový kabelový ovladač v bílém/stříbrném/černém provedení		•	5.593,-
KRP4A51 Adapt. pro exter. řízení a monitoring	•		5.927,-
RTD-20 Adapt. pro exter. řízení a monitoring s lineárním řízením výkonu 0-10 V DC	•		14.011,-
KRCS01-1 Externí snímač vnitřní teploty	•		2.835,-
KRC19-26 Mechanický přepínač chlazení/vytápění	•	•	1.932,-
KJB111A Instalační box pro mechanický přepínač	•	•	902,-

Poznámka:

- kabelový ovladač je nutný pro řízení DAIKIN (EKEQDCB) a doporučený pro řízení 0-10 V (EKEQFCB) – nutný pouze pro zprovoznění a servis
- přepnutí z chlazení na topení u řízení 0-10 V (EKEQFCBA) musí být zajištěno externě nebo přes příslušenství KRC19 -26 (přepínač chlazení/topení)



CYQ-DK-F

Vzduchová clona pro ERQ - volně zavěšená

Vzduchové clony pro podstropní montáž zavěšeny na závitových tyčích. Dekorační kryty pro závitové tyče jsou k dispozici jako volitelné příslušenství.

Více podrobností a informací získáte po naskenování QR kódu nebo kliknutím na něj.



Volně zavěšená pro výšku dveří 200-230 cm		šířka 150 cm	šířka 200 cm	šířka 250 cm
Hlavní jednotka v bílé barvě (RAL9016)		CYQS150DK80FBN	CYQS200DK100FBN	CYQS250DK140FBN
Hlavní jednotka v šedé barvě (RAL9006)		CYQS150DK80FSN	CYQS200DK100FSN	CYQS250DK140FSN
Výkonový index		80	100	140
Cena	CZK	187.218,-	227.823,-	255.624,-

Volně zavěšená pro výšku dveří 230-250 cm		šířka 100 cm	šířka 150 cm	šířka 200 cm	šířka 250 cm
Hlavní jednotka v bílé barvě (RAL9016)		CYQM100DK80FBN	CYQM150DK80FBN	CYQM200DK100FBN	CYQM250DK140FBN
Hlavní jednotka v šedé barvě (RAL9006)		CYQM100DK80FSN	CYQM150DK80FSN	CYQM200DK100FSN	CYQM250DK140FSN
Výkonový index		80	80	100	140
Cena	CZK	181.485,-	216.254,-	270.860,-	310.063,-

Volně zavěšená pro výšku dveří 250-300 cm		šířka 100 cm	šířka 150 cm	šířka 200 cm	šířka 250 cm
Hlavní jednotka v bílé barvě (RAL9016)		CYQL100DK125FBN	CYQL150DK200FBN	CYQL200DK250FBN	CYQL250DK250FBN
Hlavní jednotka v šedé barvě (RAL9006)		CYQL100DK125FSN	CYQL150DK200FSN	CYQL200DK250FSN	CYQL250DK250FSN
Výkonový index		125	200	250	250
Cena	CZK	207.120,-	295.495,-	366.836,-	428.108,-

Poznámka: Tyto jednotky jsou určeny pouze pro párovou kombinaci s kondenzačními jednotkami ERQ

CYQ-DK-C

Vzduchová clona pro ERQ - kazetová

Vzduchové clony pro instalaci do podhledu - pouze dekorativní panel jednotky je viditelný. Vyžaduje prostor v podhledu, dekorativní panel je součástí hlavní jednotky.

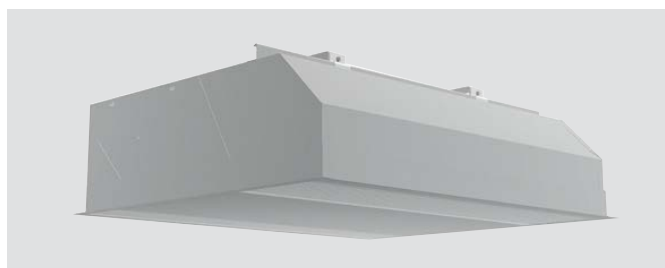

Zapuštěná pro výšku dveří 200-230 cm		šířka 150 cm	šířka 200 cm	šířka 250 cm
Hlavní jednotka v bílé barvě (RAL9016)		CYQS150DK80CBN	CYQS200DK100CBN	CYQS250DK140CBN
Hlavní jednotka v šedé barvě (RAL9006)		CYQS150DK80CSN	CYQS200DK100CSN	CYQS250DK140CSN
Výkonový index		80	100	140
Cena	CZK	187.218,-	227.823,-	255.624,-

Zapuštěná pro výšku dveří 230-250 cm		šířka 100 cm	šířka 150 cm	šířka 200 cm	šířka 250 cm
Hlavní jednotka v bílé barvě (RAL9016)		CYQM100DK80CBN	CYQM150DK80CBN	CYQM200DK100CBN	CYQM250DK140CBN
Hlavní jednotka v šedé barvě (RAL9006)		CYQM100DK80CSN	CYQM150DK80CSN	CYQM200DK100CSN	CYQM250DK140CSN
Výkonový index		80	80	100	140
Cena	CZK	181.485,-	216.254,-	270.860,-	310.063,-

Zapuštěná pro výšku dveří 250-300 cm		šířka 100 cm	šířka 150 cm	šířka 200 cm	šířka 250 cm
Hlavní jednotka v bílé barvě (RAL9016)		CYQL100DK125CBN	CYQL150DK200CBN	CYQL200DK250CBN	CYQL250DK250CBN
Hlavní jednotka v šedé barvě (RAL9006)		CYQL100DK125CSN	CYQL150DK200CSN	CYQL200DK250CSN	CYQL250DK250CSN
Výkonový index		125	200	250	250
Cena	CZK	207.120,-	295.495,-	366.836,-	428.108,-

Poznámka: tyto jednotky jsou určeny pouze pro párovou aplikaci s kondenzačními jednotkami ERQ

CYQ-DK-R

Vzduchová clona pro ERQ - mezistropní

Vzduchové clony pro mezistropní instalaci – viditelné pouze sací a výfukové mřížky. Vyžaduje prostor v podhledu, protože sací komora s potrubím je lokálně spojena s hlavní jednotkou.

Více podrobností a informací získáte po naskenování QR kódu nebo kliknutím na něj.

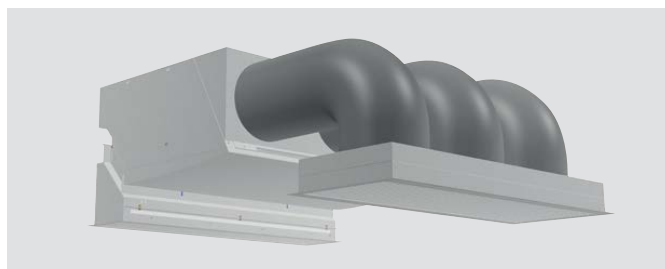

Zapuštěná pro výšku dveří 200-230 cm	šířka 150 cm	šířka 200 cm	šířka 250 cm
Hlavní jednotka v bílé barvě (RAL9016)	CYQS150DK80RBN	CYQS200DK100RBN	CYQS250DK140RBN
Hlavní jednotka v šedé barvě (RAL9006)	CYQS150DK80RSN	CYQS200DK100RSN	CYQS250DK140RSN
Výkonový index	80	100	140
Cena CZK	197.319,-	247.024,-	276.694,-

Zapuštěná pro výšku dveří 230-250 cm	šířka 100 cm	šířka 150 cm	šířka 200 cm	šířka 250 cm
Hlavní jednotka v bílé barvě (RAL9016)	CYQM100DK80RBN	CYQM150DK80RBN	CYQM200DK100RBN	CYQM250DK140RBN
Hlavní jednotka v šedé barvě (RAL9006)	CYQM100DK80RSN	CYQM150DK80RSN	CYQM200DK100RSN	CYQM250DK140RSN
Výkonový index	80	80	100	140
Cena CZK	187.352,-	226.288,-	289.961,-	330.667,-

Zapuštěná pro výšku dveří 250-300 cm	šířka 100 cm	šířka 150 cm	šířka 200 cm	šířka 250 cm
Hlavní jednotka v bílé barvě (RAL9016)	CYQL100DK125RBN	CYQL150DK200RBN	CYQL200DK250RBN	CYQL250DK250RBN
Hlavní jednotka v šedé barvě (RAL9006)	CYQL100DK125RSN	CYQL150DK200RSN	CYQL200DK250RSN	CYQL250DK250RSN
Výkonový index	125	200	250	250
Cena CZK	207.586,-	304.996,-	385.772,-	451.744,-

Poznámka: tyto jednotky jsou určeny pouze pro párovou aplikaci s kondenzačními jednotkami ERQ

Vzduchová clona pro ERQ - Příslušenství

Standardní příslušenství

Filtr na sání vzduchu

Volitelné příslušenství

Control		Cena CZK
BRC1D52 *1	Standardní kabelový dálkový ovladač s týdenním časovačem	3.704,-
BRC1H52W/S/K	Nový prémiový kabelový ovladač v bílém/stříbrném/černém provedení	5.593,-
RTD-NET *1	Modbus adapter – umožňuje řízení přes Modbus	8.761,-
RTD-20 *1	Pokročilý adaptér pro externí řízení otáček ventilátoru, venkovního vzduchu a umožňuje integraci Modbus	14.011,-

BRC1H52* funkce rotace a zálohy jednotek funguje pouze s venkovními jednotkami Sky Air Alpha série.

*1) Alespoň jeden (maximálně však dva) ovládací prvky musí být použity - systém nepracuje bez ovladače.

Náhled		Cena CZK
	CE.B_2-COVERS-H50 Volitelné kryty závěsů; maximální výška zavěšení 50 cm; pro jednotky 100, 150, 200 cm	10.480,-
	CE.B_3-COVERS-H50 Volitelné kryty závěsů; maximální výška zavěšení 50 cm; pro jednotky 250 cm	14.258,-
	CE.B_2-COVERS-H100 Volitelné kryty závěsů; maximální výška zavěšení 100 cm; pro jednotky 100, 150, 200 cm	12.157,-
	CE.B_3-COVERS-H100 Volitelné kryty závěsů; maximální výška zavěšení 100 cm; pro jednotky 250 cm	16.554,-
	CE.B_2-COVERS-H150 Volitelné kryty závěsů; maximální výška zavěšení 150 cm; pro jednotky 100, 150, 200 cm	14.785,-
	CE.B_3-COVERS-H150 Volitelné kryty závěsů; maximální výška zavěšení 150 cm; pro jednotky 250 cm	20.861,-

VAM-FC & VAM-J

Větrací jednotky se zpětným získáváním tepla (HRV)

HRV větrací jednotky mohou ušetřit více než 20 % energie ve srovnání s přirozeným větráním.

Více podrobností a informací získáte po naskenování QR kódu nebo kliknutím na něj.



VAM-FC9



VAM-J8



HRV jednotky		VAM150FC9	VAM250FC9	VAM350J8	VAM500J8	VAM650J8	VAM800J8	VAM1000J8	VAM1500J8*	VAM2000J8*
Průtok vzduchu	m ³ /h	150	250	350	500	650	800	1.000	1.500	2.000
Externí statický tlak (max)	Pa	90	70	150	125	120	200	175	200	175
SEC třída		D	B	-	-	-	-	-	-	-
Příkon jednotky při maximálním průtoku vzduchu	W	132	161	97	164	247	303	416	548	833
Hladina akustického výkonu	dB	40,0	43,0	51,0	54,0	58,0	58,0	61,0	62,0	65,0
Cena	CZK	41.725,-	45.377,-	58.638,-	63.119,-	82.058,-	91.562,-	110.756,-	165.534,-	208.583,-

Všechny modely VAM jednotek jsou v souladu s požadavky LOT6, detailní technická specifikace viz databook.

(*) Plenum boxy musí být objednány samostatně pro tyto modely (viz příslušenství).

Standardní příslušenství

Vzduchový filtr (třída G3)

Volitelné příslušenství

Ovladač		Cena CZK
BR301B61	Kabelový dálkový ovladač pro HRV	6.120,-
BR31D52	Základní kabelový ovladač (pro kombinované řízení společně se standardními vnitřními jednotkami VRV)	3.704,-
BR31H52W/S/K	Nový prémiový kabelový ovladač v bílém/stříbrném/černém provedení	5.593,-
RTD-10	Univerzální adaptér pro externí řízení	11.692,-
RTD-NET	Modbus adaptér	8.761,-
RTD-20	Pokročilý adaptér pro řízení VAM založeném na CO ₂ nebo čidlu přítomnosti osob	14.011,-

Další		Cena CZK
BRP4A50A	Adaptér pro ohřivač a zvlhčovač vzduchu jiného dodavatele pro VAM-FC9 a ohřivač pro VAM-J8	5.830,-
KRP2A51	Adaptér pro přídatná zařízení, je nezbytný instalační box KRPBB101	11.659,-
KRP1BB101	Instalační box pro KRP2A51	2.286,-
EKMP25VAM	Montážní sada pro KRP2A51+KRPBB101 pouze pro VAM-FC9	2.304,-
EKMPVAM	Montážní sada pro KRP2A51+KRPBB101 a BRP4A50A pouze pro VAM1500-2000J8	1.674,-
EKMP65VAM	Montážní sada pro KRP2A51+KRPBB101 a BRP4A50A pouze pro VAM650J8	1.674,-
EKAFVJ50F6	Filtr s vysokou účinností třídy M6 - pro VAM350~500J8 jednotky	4.921,-
EKAFVJ65F6	Filtr s vysokou účinností třídy M6 - pro VAM650J8 jednotky	5.458,-
EKAFVJ100F6	Filtr s vysokou účinností třídy M6 - pro VAM800J8 & VAM1000J8 jednotky; dvě sady jsou nezbytné pro VAM 1500~2000J8 jednotky	6.560,-
EKAFVJ50F7	Filtr s vysokou účinností třídy F7 - pro VAM350~500J8 jednotky	5.368,-
EKAFVJ65F7	Filtr s vysokou účinností třídy F7 - pro VAM650J8 jednotky	6.025,-
EKAFVJ100F7	Filtr s vysokou účinností třídy F7 - pro VAM800J8 & VAM1000J8 jednotky; dvě sady jsou nezbytné pro VAM 1500~2000J8 jednotky	7.218,-
EKAFVJ50F8	Filtr s vysokou účinností třídy F8 - pro VAM350~500J8 jednotky	6.025,-
EKAFVJ65F8	Filtr s vysokou účinností třídy F8 - pro VAM650J8 jednotky	6.652,-
EKAFVJ100F8	Filtr s vysokou účinností třídy F8 - pro VAM800J8 & VAM1000J8 jednotky; dvě sady jsou nezbytné pro VAM 1500~2000J8 jednotky	7.992,-
BRMA65	Čidlo CO ₂ pro řízení větrání - pro VAM350~650J8 jednotky	17.198,-
BRMA100	Čidlo CO ₂ pro řízení větrání - pro VAM800~1000J8 jednotky	17.198,-
BRMA200	Čidlo CO ₂ pro řízení větrání - pro VAM1500~2000J8 jednotky	17.198,-
EKPLEN200	Plenum box pro jednotky VAM1500-2000J8 - obsahuje 1 připojení pro polovinu strany (lze použít až 4 boxy na jednu jednotku)	3.915,-

Poznámka: Nelze kombinovat se zdrojem tepla, či zvlhčovačem třetí strany.

NOVINKA **GSIEKA**

Elektrické ohřivače pro jednotky VAM

- > Komplexní řešení čerstvého vzduchu s Daikin jednotkou VAM s elektrickým ohřivačem
- > Vyšší komfort při nízkých venkovních teplotách díky ohřevu venkovního vzduchu
- > Koncept integrovaného elektrického ohřivače (není potřeba další příslušenství)
- > Snímač průtoku a teplotní čidlo ve standardu
- > Flexibilní nastavení
- > Zvýšená bezpečnost s manuálním a automatickým vypnutím



Více podrobností a informací získáte po naskenování QR kódu nebo kliknutím na něj.



Typ	GSIEKA	10009	15018	20024	25030	35530
Topný výkon	kW	0,9	1,8	2,4	3,0	3,0
Průměr	mm	100	150	200	250	355
Použitelné pro VAM jednotky		VAM150FC9	VAM250FC9	VAM350J, VAM500J	VAM650J, VAM800J, VAM1000J	VAM1500J, VAM2000J
Cena	CZK	24.575,-	24.801,-	24.963,-	26.766,-	27.057,-

Výparník pro dodatečnou úpravu čerstvého vzduchu

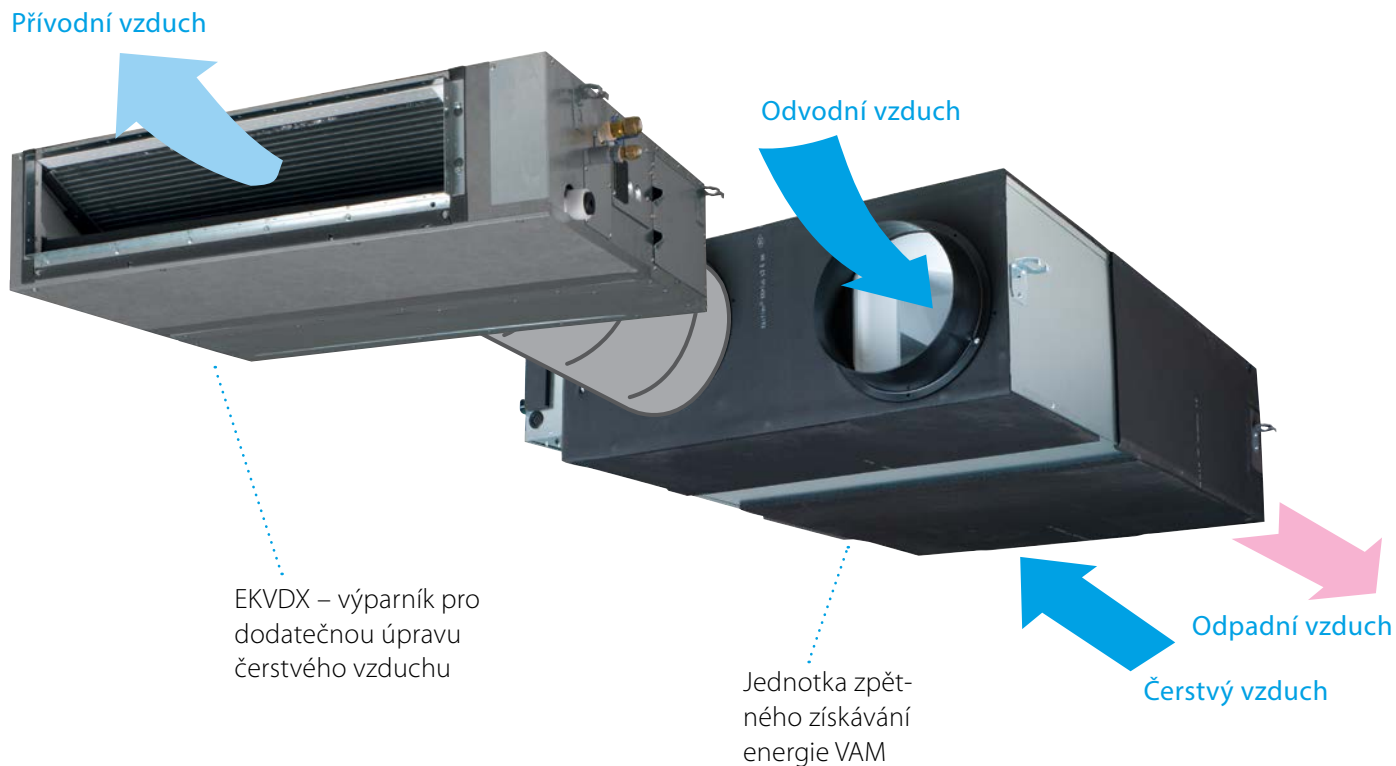

- › Vytváří vysoce kvalitní vnitřní prostředí počáteční úpravou vstupního čerstvého vzduchu
- › Maximální flexibilita při instalaci díky samostatnému výparníku
 - Různé možnosti instalace vyhovující různým typům aplikace

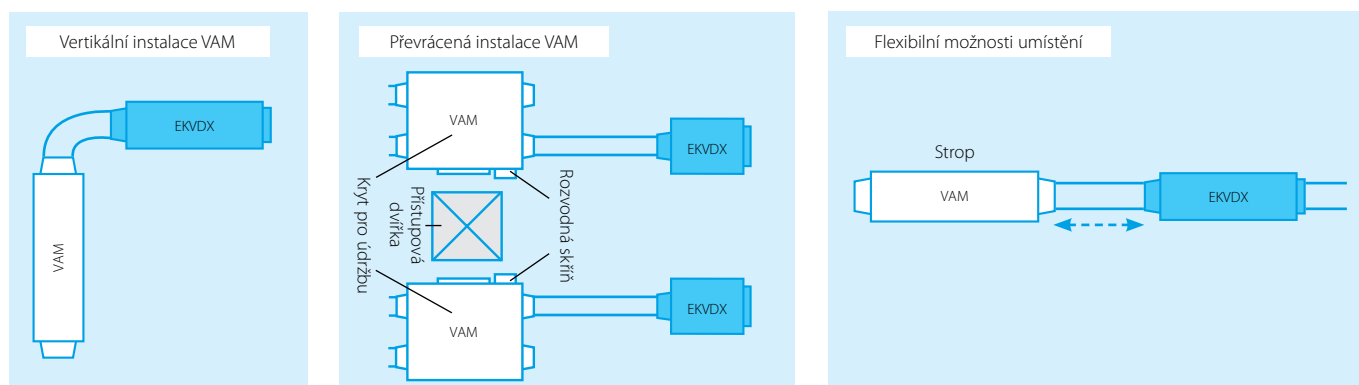

- › Rozsah průtoku čerstvého vzduchu od 500 do 2000 m³/h
- › Vysoký EST až 150 Pa
- › Umožňuje integraci do systému VRV s chladivem R-32 i R-410A
- › Nahrazuje řadu jednotek VKM-GB – nabízí větší výkonový rozsah a nižší hladiny hluku

NOVINKA **EKVDX-A**

Výparník pro úpravu vzduchu

Dodatečný ohřev nebo chlazení čerstvého vzduchu pro menší zátěž klimatizačního systému

- › Vytváří vysoce kvalitní vnitřní prostředí počáteční úpravou vstupního čerstvého vzduchu
- › Maximální flexibilita při instalaci díky samostatnému výparníku
- › Rozsáhlá nabídka jednotek s průtokem čerstvého vzduchu od 500 do 2000 m³/h
- › Vysoký EST až 150 Pa
- › Umožňuje integraci do systému VRV s chladivem R-32 i R-410A



EKVDX50A

Více podrobností a informací získáte po nascanování QR kódu nebo kliknutím na něj.



EKVDX-A

				EKVDX32A	EKVDX50A	EKVDX80A	EKVDX100A	
Příkon – 50 Hz	Chlazení	Jmen.	kW	0,035	0,035	0,035	0,035	
	Vytápění	Jmen.	kW	0,035	0,035	0,035	0,035	
Rozměry	Jednotka	Výška	mm	250				
		Šířka	mm	550	700	1000	1400	
		Hloubka	mm	809				
Hmotnost	Jednotka		kg	19	23,4	30,1	37,7	
Provozní rozsah	Okolí jednotky		°C ST	0-40				
	Teplota na výměniku	Chlazení	Max.	°C ST	35	35	35	35
		Vytápění	Min.	°C ST	11	11	11	11
Elektrické napájení	Počet fází			single phase				
	Frekvence		Hz	50/60				
	Napětí		V	220-240/220				
Cena		CZK		41.105,-	45.564,-	50.543,-	74.106,-	

				EKVDX32A + VAM500J8	EKVDX50A + VAM650J8	EKVDX50A + VAM800J8	EKVDX80A + VAM1000J8	EKVDX100A + VAM1500J8	EKVDX100A + VAM2000J8	
Chladicí výkon	Celkem (VAM + výparník)	Při ultra vysokých otáčkách ventilátoru	kW	5,1	7,1	8,6	9,3	15,4	18,4	
		Výparník	Při ultra vysokých otáčkách ventilátoru	kW	3,4	4,8	5,5	5,7	9,5	11,2
		Při vysokých otáčkách ventilátoru	kW	2,7	4,1	4,4	4,5	8,8	9,2	
Topný výkon	Celkem (VAM + výparník)	Při ultra vysokých otáčkách ventilátoru	kW	6,7	8,5	11	11,9	18,7	22,9	
		Výparník	Při ultra vysokých otáčkách ventilátoru	kW	4,2	5,1	6,9	7	10,8	13
		Při vysokých otáčkách ventilátoru	kW	3,6	4,6	5,8	6,3	9,6	11,7	
Ventilátor	Průtok vzduchu – 50 Hz	Režim výměny tepla	Ultra vysoký	m ³ /h	500	650	800	1.000	1.500	2.000
			Vysoký	m ³ /h	425	550	680	850	1.275	1.700
		Režim obtoku	Ultra vysoký	m ³ /h	500	650	800	1.000	1.500	2.000
		Vysoký	m ³ /h	425	550	680	850	1.275	1.700	
	Externí statický tlak – 50 Hz	Maximum	Pa	81,9	73,0	133,7	106,0	153,6	92,1	
		Ultra vysoký	Pa	51,9	43,0	23,7	26,0	43,6	12,1	
Vysoký		Pa	39,0	33,9	19,4	21,4	35,1	11,9		

Větrací jednotka zpětného získávání tepla MUSÍ mít stejná elektrická bezpečnostní zařízení i napájení jako vnitřní jednotka EKVDX.

Volitelné příslušenství

		Cena CZK
BRC1H52W/S/K	Nový prvotřídní kabelový dálkový ovladač Madoka, bílý/stříbrný/černý	5.593,-
KDAP25A36A	Adaptér na výtlačku vzduchu pro kruhové potrubí, EKVDX32	3.930,-
KDAP25A56A	Adaptér na výtlačku vzduchu pro kruhové potrubí, EKVDX50	4.509,-
KDAP25A71A	Adaptér na výtlačku vzduchu pro kruhové potrubí, EKVDX80	9.372,-
KDAP25A140A	Air discharge adaptor for round ducts EKVDX100	14.494,-

ALB-R/LB(S)

Rekupační větrací jednotka s prémiovou účinností

- › Dostupné v 6ti velikostech s průtokem vzduchu až 3 600 m³/h
- › V souladu s VDI 6022
- › Převyšuje požadavky ERP 2018
- › Snížená spotřeba díky EC ventilátorům s IE4 účinností motoru
- › Externí statický tlak od 150 Pa až 500 Pa v závislosti na modelu
- › Protiproudý deskový rekuperátor s účinností až 93% s výškou 280 mm až 500 mm u největších modelů
- › Úspora energie díky 100% automatickému bypassu
- › Fee-cooling a energeticky účinný režim defrostu
- › Dvojité filtry na sání a výfuku až s úrovní F7+F9
- › Možnost mít předfiltr (G4, M5, F7)
- › Volitelný senzor CO₂
- › Panel izolovaný minerální vlnou tloušťky 50 mm
- › Kompatibilita s Modbus a BACnet (příslušenství)
- › Možnost vybavit integrovaným topným vodním registrem
- › PCB deska jednotky VAM (Smart verze)
- › F1/F2 a P1P2 kontakty (Smart verze)
- › Kompatibilní se SkyAir a VRV systémy (Smart verze)
- › Direct integration into DIII-net (Smart)
- › Řízení jakýmkoliv Daikin centrálním ovladačem iTAB, iTM, iTC (Smart verze)



VDI 6022
CERTIFIED



ALB-R/LB(S) ⁽¹⁾			02	03	04	05	06	07
ALB-R/LB	€		201.608,-	237.742,-	311.989,-	348.517,-	446.181,-	474.843,-
ALB-R/LB(S) (Smart)	€		178.044,-	214.571,-	288.252,-	325.589,-	423.333,-	452.708,-
Průtok vzduchu/Průtok vzduchu Smart	m ³ /h		300	600	1.200	1.500	2.500/2.300	3.000
Účinnost rekuperace ⁽²⁾ /Účinnost rekuperace ⁽²⁾ Smart	%		93/90	93/91	93/90	92/90	94/92	93/91
Externí statický tlak	Nom.	Pa	100	100	100	100	100	100
Proud	Nom.	A	0,52	1,17	1,91	2,48	4,39/3,76	5,39
Příkon	Nom.	kW	0,12	0,27	0,44	0,57	1,01/0,87	1,24
SFPv ⁽³⁾ /SFPv Smart		kW/m ³ /s	1,24	1,49	1,25/1,28	1,31/1,32	1,42/1,32	1,46
Napájení	Fáze	ph	1	1	1	1	1	1
	Frekvence	Hz	50/60	50/60	50/60	50/60	50/60	50/60
	Napětí	V	220/240 Vac	220/240 Vac	220/240 Vac	220/240 Vac	220/240 Vac	220/240 Vac
Rozměry jednotky	Šířka	mm	920	1.100	1.600	1.600	2.000	2.000
	Výška	mm	280	350	415	415	500	500
	Hloubka	mm	1.660	1.800	2.000	2.000	2.000	2.000
Hmotnost		kg	125	180	270	280	355	360
Příruby	Šířka	mm	250	400	500	500	700	700
	Výška	mm	150	200	300	300	400	400
Hladina akust. výkonu/Hladina akust. výkonu Smart		dB(A)	48	54	57	53	62/60	57
Hladina akust. tlaku ⁽⁴⁾ /Hladina akust. tlaku Smart		dB(A)	34	39	41	37	46	41

NOVINKA













ALD-HEFB

Elektrický ohřivač pro Modular L Smart

- › Komplexní řešení čerstvého vzduchu s Daikin jednotkou Modular L a elektrickým ohřivačem
- › Vyšší komfort při nízkých venkovních teplotách díky ohřevu venkovního vzduchu
- › Koncept integrovaného elektrického ohřivače
- › Snímač průtoku a teplotní čidlo ve standardu



Elektrický ohřivač pro Modular L Smart (ALD)		02HEFB	03HEFB	05HEFB	07HEFB
Cena	CZK	49.455,-	52.028,-	70.117,-	93.183,-
Výkon	kW	1,5	3	7,5	15
Připojitelná velikost Modular L Smart		02	03	04, 05	06, 07
Napájení		230V,1ph		400V,3ph	

Příslušenství pro ALB-R/LB		02	03	04	05	06	07
	Filtr	G4	ALF02G4A	ALF03G4A	ALF05G4A	ALF07G4A	
			CZK 925,-	1.073,-	1.312,-	1.490,-	
		M5	ALF02M5A	ALF03M5A	ALF05M5A	ALF07M5A	
			CZK 2.742,-	3.729,-	5.130,-	6.204,-	
	F7	ALF02F7A	ALF03F7A	ALF05F7A	ALF07F7A		
		CZK 2.804,-	3.968,-	5.220,-	6.292,-		
	F9	ALF02F9A	ALF03F9A	ALF05F9A	ALF07F9A		
		CZK 3.072,-	4.236,-	5.547,-	6.472,-		
	Tlumič	délka 900 mm	ALS0290A	ALS0390A	ALS0590A	ALS0790A	
			CZK 10.438,-	15.241,-	20.637,-	29.405,-	
	Čidla	CO ₂			ALP00COA		
					CZK 23.024,-		
		Vlhkost (%RH)			ALP00HUA		
					CZK 13.242,-		
	Teplota			ALP00TEA			
			CZK 2.742,-				
	Výměník	Elektrický předehřev	ALD02HEFA	ALD03HEFA	ALD05HEFA	ALD07HEFA	
			CZK 61.316,-	63.940,-	85.234,-	111.658,-	
		Elektrický dohřev	ALD02HESA	ALD03HESA	ALD05HESA	ALD07HESA	
			CZK 62.212,-	65.522,-	101.311,-	111.658,-	
	Vodní (dochlazení)	ALD02CWSA	ALD03CWSA	ALD05CWSA	ALD07CWSA		
		CZK 40.828,-	47.211,-	56.993,-	78.048,-		
	Vodní (předehřev / dohřev)	ALD02HWUA	ALD03HWUA	ALD05HWUA	ALD07HWUA		
		CZK 18.462,-	19.385,-	27.588,-	38.026,-		
	Mechanické příslušenství	Kolejnice pro spodní panel	ALA02RLA	ALA03RLA	ALA05RLA	ALA07RLA	
			CZK 6.472,-	6.949,-	7.874,-	8.529,-	
		Přechodové potrubí (obdélník - kruh)	ALA02RCA	ALA03RCA	ALA05RCA	ALA07RCA	
		CZK 4.232,-	6.390,-	7.384,-	9.562,-		
	Ventily	2-cestný topení	ALV02HW2A	ALV03HW2A	ALV05HW2A	ALV07HW2A	
			CZK 2.476,-	2.742,-	3.638,-	3.968,-	
		3-cestný topení	ALV02HW3A	ALV03HW3A	ALV05HW3A	ALV07HW3A	
			CZK 3.072,-	3.638,-	3.968,-	4.236,-	
		2-cestný chlazení	ALV02CW2A	ALV03CW2A	ALV05CW2A	ALV07CW2A	
	CZK 2.476,-	2.742,-	3.638,-	3.968,-			
	3-cestný chlazení	ALV02CW3A	ALV03CW3A	ALV05CW3A	ALV07CW3A		
		CZK 3.072,-	3.638,-	3.968,-	4.236,-		
	Elektrické příslušenství	Modulační aktor			ALE00AMVA		
					CZK 11.361,-		
		BACnet			ALC00908A		
					CZK 12.167,-		
		ModBus			ALC00902A		
					CZK 7.874,-		
	Prostorový termostat			ALC00822A			
				CZK 5.220,-			
	Spouštěcí nástroj			ALC00895A			
				CZK 13.749,-			
Příslušenství pro ALB-R/LBS		02	03	04	05	06	07
	Filtr	G4	ALF02G4A	ALF03G4A	ALF05G4A	ALF07G4A	
			CZK 925,-	1.073,-	1.312,-	1.490,-	
		M5	ALF02M5A	ALF03M5A	ALF05M5A	ALF07M5A	
			CZK 2.742,-	3.729,-	5.130,-	6.204,-	
	F7	ALF02F7A	ALF03F7A	ALF05F7A	ALF07F7A		
		CZK 2.804,-	3.968,-	5.220,-	6.292,-		
	F9	ALF02F9A	ALF03F9A	ALF05F9A	ALF07F9A		
		CZK 3.072,-	4.236,-	5.547,-	6.472,-		
	Tlumič	délka 900 mm	ALS0290A	ALS0390A	ALS0590A	ALS0790A	
			CZK 10.438,-	15.241,-	20.637,-	29.405,-	
	Čidla	CO ₂			BRYMA200		
					CZK 17.198,-		
	Výměník	Elektrický předehřev	ALD02HEFB	ALD03HEFB	ALD05HEFB	ALD07HEFB	
			CZK 49.455,-	52.028,-	70.117,-	93.183,-	
	Mechanické příslušenství	Kolejnice pro spodní panel	ALA02RLA	ALA03RLA	ALA05RLA	ALA07RLA	
			CZK 6.472,-	6.949,-	7.874,-	8.529,-	
		Přechodové potrubí (obdélník - kruh)	ALA02RCA	ALA03RCA	ALA05RCA	ALA07RCA	
		CZK 4.232,-	6.390,-	7.384,-	9.562,-		
	Řízení	Prostorový termostat			BRC1H52W/S/K		
					CZK 5.593,-		

Poznámka: (1) R - pravé připojení, L - levé připojení, S- Smart verze (Daikin PCB)

(2) Nominální podmínky: Venkovní -10 °C (-5 °C pro Modular Light Smart), 90 %, Vnitřní 22 °C, 50 %

(3) SFPv je parametr, který zohledňuje účinnost ventilátoru (čím menší, tím lepší).

(4) EN 3744. Okolí, Směr (Q) = 2, v 1,5 m vzdálenosti

Unikátní vlastnosti jednotek Modular Light

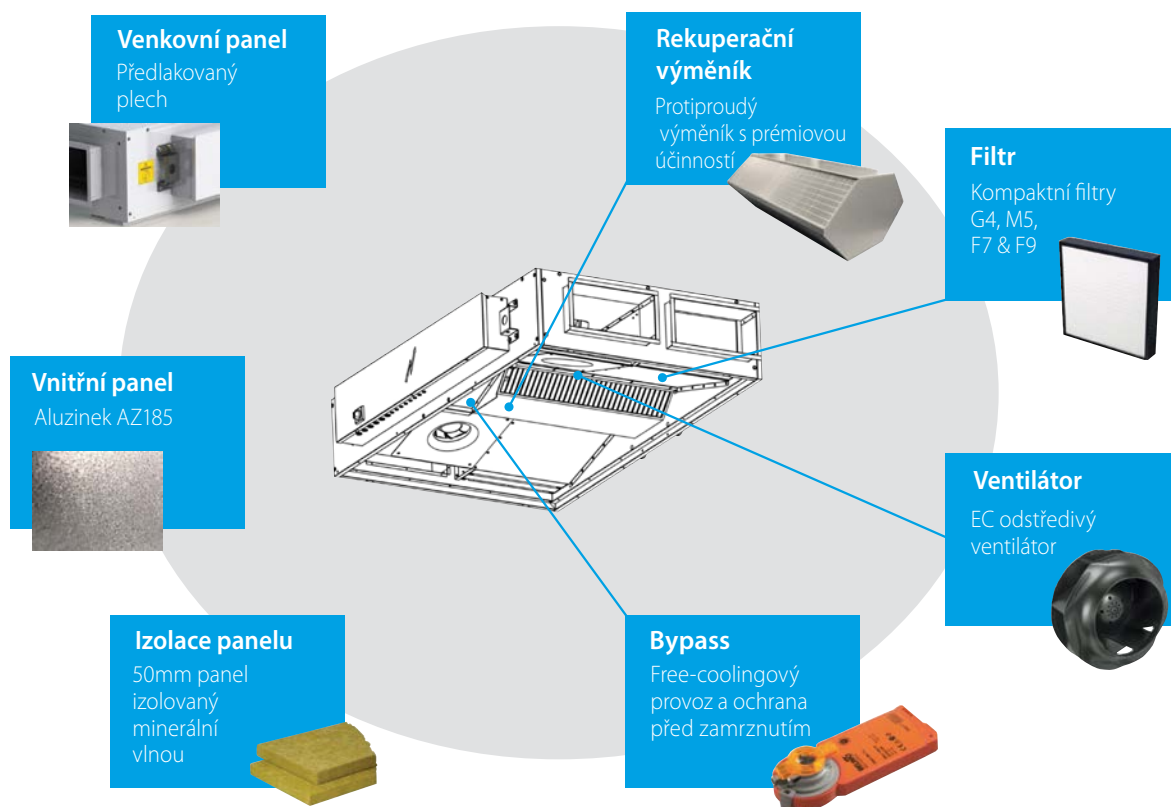

PŘÍSLUŠENSTVÍ

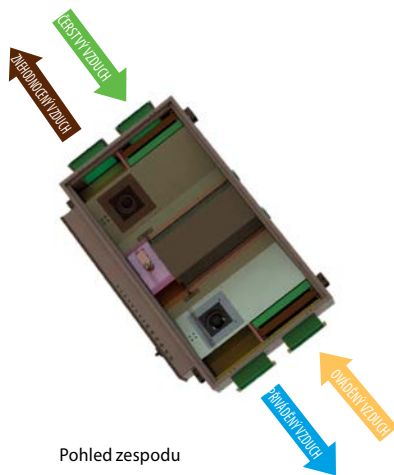

Modular Smart Možné polohy prvků

	ČISTÝ VZDUCH	PŘÍVODNÍ VZDUCH	ZNEHODNĚNÍ VZDUCH	OVLADNĚNÍ VZDUCH
Filtr	✓			✓
Tlumič	✓	✓	✓	✓
Čidlo CO₂			✓	
Elektrický ohřev	✓			

Modular Light Možné polohy prvků

	ČISTÝ VZDUCH	PŘÍVODNÍ VZDUCH	ZNEHODNĚNÍ VZDUCH	OVLADNĚNÍ VZDUCH
Filtr	✓			✓
Tlumič	✓	✓	✓	✓
Čidlo CO₂				✓
Čidlo vlhkosti		✓		✓
Elektrický ohřev	✓	✓		
Vodní výměník (2&3 cestný ventil)	✓*	✓		

* Pouze vytápění

VRV IV+ Tepelné čerpadlo s nepřetržitým vytápěním

RYYQ-U & RYMQ-U

Nový standard na trhu s variabilním řízením vypařovací teploty a nepřetržitým vytápěním během odtávání.

Tepelné čerpadlo VRV IV+ je nástupcem tepelného čerpadla VRV IV s novou Daikin technologií vylepšeného kompresoru pro vysokou účinnost při částečných zátěžích.



Více podrobností a informací získáte po naskenování QR kódu nebo kliknutím na něj.



RYYQ-U

Jednomodulové systémy

Typ pro napájení 3N~400V		RYYQ8U	RYYQ10U	RYYQ12U	RYYQ14U	RYYQ16U	RYYQ18U	RYYQ20U
Nominální chladicí výkon	kW	22,4	28,0	33,5	40,0	45,0	50,0	56,0
Nominální topný výkon	kW	25,0	31,5	37,5	45,0	50,0	56,0	63,0
Cena	CZK	333.355,-	364.685,-	437.686,-	510.615,-	585.155,-	698.114,-	767.898,-

Standardní vícemodulové kombinace

Typ pro napájení 3N~400V		RYYQ22U.OU	RYYQ24U.OU	RYYQ26U.OU	RYYQ28U.OU	RYYQ30U.OU
Moduly a potřebné sady		RYMQ10U RYMQ12U BHFQ22P1007	RYMQ8U RYMQ16U BHFQ22P1007	RYMQ12U RYMQ14U BHFQ22P1007	RYMQ12U RYMQ16U BHFQ22P1007	RYMQ12U RYMQ18U BHFQ22P1007
Nominální chladicí výkon	kW	61,5	67,4	73,5	78,5	83,5
Nominální topný výkon	kW	69,0	75,0	82,5	87,5	93,5
Cena sady	CZK	785.372,-	881.391,-	924.724,-	995.826,-	1.103.669,-

Typ pro napájení 3N~400V		RYYQ32U.OU	RYYQ34U.OU	RYYQ36U.OU	RYYQ38U.OU	RYYQ40U.OU	RYYQ42U.OU
Moduly a potřebné sady		RYMQ16U RYMQ16U BHFQ22P1007	RYMQ16U RYMQ18U BHFQ22P1007	RYMQ16U RYMQ20U BHFQ22P1007	RYMQ8U RYMQ10U RYMQ20U BHFQ22P1517	RYMQ10U RYMQ12U RYMQ18U BHFQ22P1517	RYMQ10U RYMQ16U RYMQ16U BHFQ22P1517
Nominální chladicí výkon	kW	90,0	95,0	101,0	106,4	111,5	118,0
Nominální topný výkon	kW	100,0	106,0	113,0	119,5	125,0	131,5
Cena sady	CZK	1.121.708,-	1.229.551,-	1.296.193,-	1.408.838,-	1.456.631,-	1.474.670,-

Typ pro napájení 3N~400V		RYYQ44U.OU	RYYQ46U.OU	RYYQ48U.OU	RYYQ50U.OU	RYYQ52U.OU	RYYQ54U.OU
Moduly a potřebné sady		RYMQ12U RYMQ16U RYMQ16U BHFQ22P1517	RYMQ14U RYMQ16U RYMQ16U BHFQ22P1517	RYMQ16U RYMQ16U RYMQ16U BHFQ22P1517	RYMQ16U RYMQ16U RYMQ18U BHFQ22P1517	RYMQ16U RYMQ18U RYMQ18U BHFQ22P1517	RYMQ18U RYMQ18U RYMQ18U BHFQ22P1517
Nominální chladicí výkon	kW	123,5	130,0	135,0	140,0	145,0	150,0
Nominální topný výkon	kW	137,5	145,0	150,0	156,0	162,0	168,0
Cena sady	CZK	1.559.242,-	1.614.022,-	1.685.124,-	1.792.967,-	1.900.810,-	2.008.653,-

Jednotky pro vícemodulové kombinace

DŮLEŽITÉ: Niže uvedené jednotky nemohou být použity jako samostatně stojící (tj. pro jednomodulové systémy)

Typ pro napájení 3N~400V		RYMQ8U	RYMQ10U	RYMQ12U	RYMQ14U	RYMQ16U	RYMQ18U	RYMQ20U
Nominální chladicí výkon	kW	22,4	28,0	33,5	40,0	45,0	50,0	56,0
Nominální topný výkon	kW	25,0	31,5	37,5	45,0	50,0	56,0	63,0
Cena	CZK	318.224,-	348.087,-	432.659,-	487.439,-	558.541,-	666.384,-	733.026,-

Mimo výše uvedené „standardní kombinace“ jsou povoleny i jiné (vč. systémů 16-20 HP), ale na úkor omezené délky potrubí systému (podrobnější informace naleznete v technickém manuálu). Systémy přes 54HP nebo více než 3 modulové kombinace nejsou povoleny.

Volitelné příslušenství

		Cena CZK
BHFQ22P1007	Propojovací sada pro 2-modulové systémy (povinné pro 2-modulové systémy - zahrnuto ve výše uvedených cenách za sadu)	4.626,-
BHFQ22P1517	Propojovací sada pro 3-modulové systémy (povinné pro 3-modulové systémy - zahrnuto ve výše uvedených cenách za sadu)	9.501,-
EKPCCAB4	VRV konfigurační sada	10.771,-
BRP2A81 *1	PCB deska s kontakty A-B-C pro přepínání režimů mezi chlazením a topením určena pro venkovní jednotky	4.993,-
DTA104A53/61/62 *2	Adaptér externího řízení pro venkovní jednotku (nízká hloučinnost, omezení požadavku, atd.)	14.494,-
EKBPH012TA	Volitelný ohříváč spodní desky - pro jednotky 8~12 HP	18.198,-
EKBPH020TA	Volitelný ohříváč spodní desky - pro jednotky 14~20 HP	18.972,-
KRC19-26 *3	Mechanický přepínač chlazení/vytápění (Upozornění: vyžaduje příslušenství BRP2A81)	1.932,-
*1) KKS2A6A560	Montážní deska pro BRP2A81 - nezbytné pouze v případě použití EKBPHPCBT na jednotkách 14~20 HP	2.576,-
2) KKS2B6B1	Montážní deska pro DTA 104A61 pro instalaci venkovních jednotek 14~20 HP. Viz str. 68-69 pro DTA104 adaptér externí regulace dle použité vnitřní jednotky.	2.127,-
*3) KJB111A	Instalační box pro mechanický přepínač chlazení/vytápění	902,-
BPMKS967A2	Box s expanzními ventily pro připojení 2 vnitřních splitových jednotek na jednomodulový VRV systém	22.256,-
BPMKS967A3	Box s expanzními ventily pro připojení 3 vnitřních splitových jednotek na jednomodulový VRV systém	23.705,-

VRV IV+ Tepelné čerpadlo (bez nepřetržitého vytápění)

RXYQ-U

Nový standard na trhu s variabilním řízením vypařovací teploty a nepřetržitým vytápěním během odtávání.

Tepelné čerpadlo VRV IV+ je nástupcem tepelného čerpadla VRV IV s novou Daikin technologií vylepšeného kompresoru pro vysokou účinnost při částečných zátěžích.



Více podrobností a informací získáte po naskenování QR kódu nebo kliknutím na něj.



RXYQ-U

Jednomodulové systémy

Typ pro napájení 3N~400V		RXYQ8U	RXYQ10U	RXYQ12U	RXYQ14U	RXYQ16U	RXYQ18U	RXYQ20U
Nominální chladicí výkon	kW	22,4	28,0	33,5	40,0	45,0	50,0	56,0
Nominální topný výkon	kW	25,0	31,5	37,5	45,0	50,0	56,0	63,0
Cena	CZK	288.903,-	316.029,-	379.307,-	442.513,-	507.108,-	604.968,-	665.470,-

Standardní vícemodulové kombinace

Typ pro napájení 3N~400V		RXYQ22U.OU	RXYQ24U.OU	RXYQ26U.OU	RXYQ28U.OU	RXYQ30U.OU
Moduly a potřebné sady		RXYQ10U RXYQ12U BHFQ22P1007	RXYQ8U RXYQ16U BHFQ22P1007	RXYQ12U RXYQ14U BHFQ22P1007	RXYQ12U RXYQ18U BHFQ22P1007	RXYQ12U RXYQ18U BHFQ22P1007
Nominální chladicí výkon	kW	61,5	67,4	73,5	78,5	83,5
Nominální topný výkon	kW	69,0	75,0	82,5	87,5	93,5
Cena sady	CZK	699.962,-	800.637,-	826.446,-	891.041,-	988.901,-

Typ pro napájení 3N~400V		RXYQ32U.OU	RXYQ34U.OU	RXYQ36U.OU	RXYQ38U.OU	RXYQ40U.OU	RXYQ42U.OU
Moduly a potřebné sady		RXYQ16U RXYQ16U BHFQ22P1007	RXYQ16U RXYQ18U BHFQ22P1007	RXYQ16U RXYQ20U BHFQ22P1007	RXYQ8U RXYQ10U RXYQ20U BHFQ22P1517	RXYQ10U RXYQ12U RXYQ18U BHFQ22P1517	RXYQ10U RXYQ16U RXYQ16U BHFQ22P1517
Nominální chladicí výkon	kW	90,0	95,0	101,0	106,4	111,5	118,0
Nominální topný výkon	kW	100,0	106,0	113,0	119,5	125,0	131,5
Cena sady	CZK	1.018.842,-	1.116.702,-	1.177.204,-	1.279.903,-	1.309.805,-	1.339.746,-

Typ pro napájení 3N~400V		RXYQ44U.OU	RXYQ46U.OU	RXYQ48U.OU	RXYQ50U.OU	RXYQ52U.OU	RXYQ54U.OU
Moduly a potřebné sady		RXYQ12U RXYQ16U RXYQ16U BHFQ22P1517	RXYQ14U RXYQ16U RXYQ16U BHFQ22P1517	RXYQ16U RXYQ16U RXYQ16U BHFQ22P1517	RXYQ16U RXYQ16U RXYQ18U BHFQ22P1517	RXYQ16U RXYQ18U RXYQ18U BHFQ22P1517	RXYQ18U RXYQ18U RXYQ18U BHFQ22P1517
Nominální chladicí výkon	kW	123,5	130,0	135,0	140,0	145,0	150,0
Nominální topný výkon	kW	137,5	145,0	150,0	156,0	162,0	168,0
Cena sady	CZK	1.403.024,-	1.466.230,-	1.530.825,-	1.628.685,-	1.726.545,-	1.824.405,-

Mimo výše uvedené „standardní kombinace“ jsou povoleny i jiné (vč. systémů 16-20 HP), ale na úkor omezené délky potrubí systému (podrobnější informace naleznete v technickém manuálu). Systémy přes 54HP nebo více než 3 modulové kombinace nejsou povoleny.

Volitelné příslušenství

		Cena CZK
BHFQ22P1007	Propojovací sada pro 2-modulové systémy (povinné pro 2-modulové systémy - zahrnuto ve výše uvedených cenách za sadu)	4.626,-
BHFQ22P1517	Propojovací sada pro 3-modulové systémy (povinné pro 3-modulové systémy - zahrnuto ve výše uvedených cenách za sadu)	9.501,-
EKPCCB4	VRV konfigurátor	10.771,-
BRP2A81 *1	PCB deska s kontakty A-B-C pro přepínání režimů mezi chlazením a topením určena pro venkovní jednotky	4.993,-
DTA104A53/61/62 *2	Adaptér externího řízení pro venkovní jednotku (nízká hlukovost, omezení požadavků, atd.)	14.494,-
EKBPH012TA	Volitelný ohřívač spodní desky - pro jednotky 8~12 HP	18.198,-
EKBPH020TA	Volitelný ohřívač spodní desky - pro jednotky 14~20 HP	18.972,-
KRC19-26 *3	Mechanický přepínač chlazení/vytápění (Upozornění: vyžaduje příslušenství BRP2A81)	1.932,-
*1) KKSZA26A560	Montážní deska pro BRP2A81 - nezbytné pouze v případě použití EKBPHPCBT na jednotkách 14~20 HP	2.576,-
2) KKS26B1	Montážní deska pro DTA 104A61 pro instalaci venkovních jednotek 14~20 HP. Viz str. 68-69 pro DTA104 adaptér externí regulace dle použití vnitřní jednotky.	2.127,-
*3) KJB111A	Instalační box pro mechanický přepínač chlazení/vytápění	902,-
DE.WINPROVRV6	Ochrana proti větru levé a pravé strany pro modely 8, 10, 12, 14, 16, 18 a 20HP	54.176,-
DE.WINPROVRV7	Ochrana proti větru zadní strany pro modely 8, 10 a 12HP	17.651,-
DE.WINPROVRV8	Ochrana proti větru zadní strany pro modely 14, 16, 18 a 20HP	19.101,-
DE.WINPROVRV9	Ochrana proti větru přední strany pro modely 8, 10 a 12HP	12.111,-
DE.WINPROVRV10	Ochrana proti větru přední strany pro modely 14, 16, 18 a 20HP	11.918,-
BPMKS967A2	Box s expanzními ventily pro připojení 2 vnitřních splitových jednotek na jednomodulový VRV systém	22.256,-
BPMKS967A3	Box s expanzními ventily pro připojení 3 vnitřních splitových jednotek na jednomodulový VRV systém	23.705,-

VRV IV+ Tepelné čerpadlo optimalizováno pro vytápění

RXYLQ-T

Speciálně vyvinuto pro vytápění při nízkých okolních teplotách, jako monovalentní zdroj tepla.
Stabilní topný výkon až do -15 °C díky vstřikování par do kompresoru.
Rozšířený provozní rozsah až do -25 °C v režimu vytápění.



Více podrobností a informací získáte po nascanování QR kódu nebo kliknutím na něj.



RXYLQ-T

Jednomodulové systémy

Typ pro napájení 3N~ 400V		RXYLQ10T	RXYLQ12T	RXYLQ14T
Nominální chladicí výkon	kW	28,0	33,5	40,0
Nominální topný výkon	kW	31,5	37,5	45,0
Cena	CZK	382.936,-	459.555,-	536.143,-

Standardní vícemodulové kombinace

Typ pro napájení 3N~ 400V		RXYLQ16T.OU	RXYLQ18T.OU	RXYLQ20T.OU	RXYLQ22T.OU	RXYLQ24T.OU
Moduly a potřebné sady		RXMLQ8T RXMLQ8T BHFQ22P1007	RXYLQ10T RXMLQ8T BHFQ22P1007	RXYLQ10T RXYLQ10T BHFQ22P1007	RXYLQ10T RXYLQ12T BHFQ22P1007	RXYLQ12T RXYLQ12T BHFQ22P1007
Nominální chladicí výkon	kW	45,0	50,0	56,0	61,5	67,0
Nominální topný výkon	kW	50,0	56,5	63,0	69,0	75,0
Cena sady	CZK	637.984,-	704.241,-	770.498,-	847.117,-	923.736,-

Typ pro napájení 3N~ 400V		RXYLQ26T.OU	RXYLQ28T.OU	RXYLQ30T.OU	RXYLQ32T.OU	RXYLQ34T.OU
Moduly a potřebné sady		RXYLQ12T RXYLQ14T BHFQ22P1007	RXYLQ14T RXYLQ14T BHFQ22P1007	RXYLQ10T RXYLQ10T RXYLQ10T BHFQ22P1517	RXYLQ10T RXYLQ10T RXYLQ12T BHFQ22P1517	RXYLQ10T RXYLQ12T RXYLQ12T BHFQ22P1517
Nominální chladicí výkon	kW	73,5	80,0	84,0	89,5	95,0
Nominální topný výkon	kW	82,5	90,0	94,5	101,0	107,0
Cena sady	CZK	1.000.324,-	1.076.912,-	1.158.309,-	1.234.928,-	1.311.547,-

Typ pro napájení 3N~ 400V		RXYLQ36T.OU	RXYLQ38T.OU	RXYLQ40T.OU	RXYLQ42T.OU
Moduly a potřebné sady		RXYLQ12T RXYLQ12T RXYLQ12T BHFQ22P1517	RXYLQ12T RXYLQ12T RXYLQ14T BHFQ22P1517	RXYLQ12T RXYLQ14T RXYLQ14T BHFQ22P1517	RXYLQ14T RXYLQ14T RXYLQ14T BHFQ22P1517
Nominální chladicí výkon	kW	101,5	107,0	113,5	120,0
Nominální topný výkon	kW	113,0	120,0	127,5	135,0
Cena sady	CZK	1.388.166,-	1.464.754,-	1.541.342,-	1.617.930,-

Mimo výše uvedené "standardní kombinace" jsou povoleny i jiné (vč. systémů 20 HP), ale na úkor omezené délky potrubí systému (podrobnější informace naleznete v technickém manuálu). Systémy přes 54HP nebo více než 3 modulové kombinace nejsou povoleny.

Volitelné příslušenství

		Cena CZK
BHFQ22P1007	Propojovací sada pro 2-modulové systémy (povinné pro 2-modulové systémy - zahrnuto ve výše uvedených cenách za sadu)	4.626,-
BHFQ22P1517	Propojovací sada pro 3-modulové systémy (povinné pro 3-modulové systémy - zahrnuto ve výše uvedených cenách za sadu)	9.501,-
EKPCCAB4	VRV konfigurátor	10.771,-
BRP2A81	PCB deska s kontakty A-B-C pro přepínání režimů mezi chlazením a topením určena pro venkovní jednotky	4.993,-
KRC19-26 *1	Mechanický přepínač chlazení/vytápění (Upozornění: vyžaduje příslušenství BRP2A81)	1.932,-
DTA104A53/61/62 *2	Adaptér externího řízení pro venkovní jednotku (nízká hlučnost, omezení požadavku, atd.)	14.494,-
*1) KJB111A	Instalační box pro mechanický přepínač chlazení/vytápění	902,-
DE.WINPROVRV6	Ochrana proti větru levé a pravé strany pro modely 8, 10, 12 a 14HP	54.176,-
DE.WINPROVRV8	Ochrana proti větru zadní strany pro modely 8, 10, 12 a 14HP	19.101,-
DE.WINPROVRV10	Ochrana proti větru přední strany pro modely 8, 10, 12 a 14HP	11.918,-
BPMKS967A2	Box s expanzními ventily pro připojení 2 vnitřních splitových jednotek na jednomodulový VRV systém	22.256,-
BPMKS967A3	Box s expanzními ventily pro připojení 3 vnitřních splitových jednotek na jednomodulový VRV systém	23.705,-

VRV IV S-series Mini VRV Compact

RXYSCQ-T

Nejkompaktnější VRV a lehká konstrukce s jedním ventilátorem šetří prostor a snadno se instaluje. Zahrnuje standardy a technologie VRV IV, jako je variabilní teplota chladiva. K dispozici pouze v jednofázovém provedení.

Více podrobností a informací získáte po naskenování QR kódu nebo kliknutím na něj.



RXYSCQ-TV1



Typ pro napájení 1~230V		RXYSCQ4TV1	RXYSCQ5TV1	RXYSCQ6TV1
Chladicí výkon	kW	12,1	14,0	15,5
Topný výkon	kW	14,2	16,0	18,0
Cena	CZK	139.234,-	154.743,-	170.217,-

Volitelné příslušenství

		Cena CZK
DTA104A53/61/62 *1	Adaptér externího řízení pro venkovní jednotku (nízká hluchost, omezení požadavku, atd.)	14.494,-
BPMKS967A2	Box pro připojení až 2 split nebo SkyAir vnitřních jednotek (nelze kombinovat s vnitřními VRV jednotkami)	22.256,-
BPMKS967A3	Box pro připojení až 3 split nebo SkyAir vnitřních jednotek (nelze kombinovat s vnitřními VRV jednotkami)	23.705,-

*1) Viz str. 68-69 pro více informací a pro výběr typu adaptéru (dle typu vnitřní jednotky)

Mini VRV

RXYSQ-T

Systém pro velké rezidenční / střední komerční aplikace, které poskytují individuální ovládání klimatizace až pro 9 vnitřních jednotek. VRV IV S-Série (RXYSQ-T) zahrnuje VRV IV technologie jako například variabilní teplota chladiva a je k dispozici až do velikosti 12 HP.

Více podrobností a informací získáte po naskenování QR kódu nebo kliknutím na něj.



RXYSQ-TV9



RXYSQ-TY9



RXYSQ-TY1



VRV IV S-series

RXYSQ-T

Typ pro napájení 1~230V		RXYSQ4TV9	RXYSQ5TV9	RXYSQ6TV9
Chladicí výkon	kW	12,1	14,0	15,5
Topný výkon	kW	14,2	16,0	18,0
Cena	CZK	139.234,-	154.743,-	172.772,-

Typ pro napájení 3N~400 V		RXYSQ4TY9	RXYSQ5TY9	RXYSQ6TY9	RXYSQ8TY1	RXYSQ10TY1	RXYSQ12TY1
Chladicí výkon	kW	12,1	14,0	15,5	22,4	28,0	33,5
Topný výkon	kW	14,2	16,0	18,0	25,0	31,5	37,5
Cena	CZK	139.234,-	154.743,-	181.426,-	197.330,-	231.255,-	280.605,-

Volitelné příslušenství

		Cena CZK
EBRP2B	PCB karta přepínání chlazení/topení pouze pro modely RXYSQ-TV9	3.156,-
KRC19-26 *1	Mechanický přepínač chlazení/topení pouze pro modely RXYSQ4-5-6T	1.932,-
DTA104A53/61/62 *2	Adaptér externího řízení pro venkovní jednotku (nízká hluchost, omezení požadavku, atd.)	14.494,-
BRP2A81	PCB deska s kontakty A-B-C pro přepínání režimů mezi chlazením a topením určena pro venkovní jednotky RXYSQ8-12TY (neoficiální příslušenství, ve venkovní jednotce není místo pro adaptér)	4.993,-
BPMKS967A2	Box pro připojení až 2 split nebo SkyAir vnitřních jednotek (nelze kombinovat s vnitřními VRV jednotkami)	22.256,-
BPMKS967A3	Box pro připojení až 3 split nebo SkyAir vnitřních jednotek (nelze kombinovat s vnitřními VRV jednotkami)	23.705,-
*1) KJB111A	Instalační box pro mechanický přepínač chlazení/vytápění pro modely RXYSQ4-5-6-T	902,-
EKCHSC	Propojovací kabel pro kontakty A-B-C (a KRC19-26) pro přepínání mezi chlazením a topením pro RXYSQ4-6TY9	906,-

*2) Viz str. 68-69 pro více informací a pro výběr typu adaptéru (dle typu vnitřní jednotky)

VRV IV Tepelné čerpadlo pro vnitřní instalaci

SB.RKXYQ-T(8)

Unikátní VRV Tepelné čerpadlo pro vnitřní instalaci. Vhodné pro hustě obydlené oblasti díky malému hluku a bezproblémové integraci do okolní architektury.

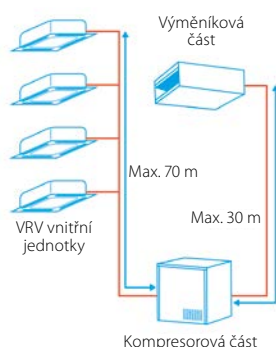

Více podrobností a informací získáte po naskenování QR kódu nebo kliknutím na něj.



SB.RKXYQ-T



SB.RKXYQ-T8

Systém	SB.RKXYQ5T8		SB.RKXYQ8T	
	RKXYQ5T8 (compressor unit)	RDXYQ5T8 (heat exchanger unit)	RKXYQ8T (compressor unit)	RDXYQ8T (heat exchanger unit)
Nominální chladicí výkon	kW 14,0		kW 21,4	
Nominální topný výkon	kW 14,0		kW 21,4	
Napájení	Hz/V 3N~/50/380-415	Hz/V 1N~/50/220-240	Hz/V 3N~/50/380-415	Hz/V 1N~/50/220-240
Hladina akustického tlaku	dBA 47		dBA 46	
Rozměry V x Š x H (mm)	701/600/554	397/1.456/1.044	701/600/554	397/1.456/1.044
Hmotnost	kg 77		kg 97	
Externí statický tlak	Nom/Max Pa 60/150		Nom/Max Pa 60/150	
Provozní rozsah	Chlazení	Min.~Max. °CDB -5~46	Chlazení	Min.~Max. °CDB -5~46
	Topení	Min.~Max. °CDB -20~15,5	Topení	Min.~Max. °CDB -20~15,5
Cena komponentu	CZK 156.844,-	CZK 118.301,-	CZK 171.571,-	CZK 129.407,-
Cena za celý systém	CZK 275.145,-		CZK 300.978,-	

Volitelné příslušenství

		Cena CZK
EKPCCAB4	VRV konfigurátor	10.771,-
KRC19-26 *1	Mechanický přepínač chlazení/vytápění (Upozornění: PCB deska BRP2A81 s kontakty A-B-C je nutná pro připojení KRC19-26.)	1.932,-
BRP2A81	PCB deska s kontakty A-B-C (a KRC19-26) pro přepínání mezi chlazením a topením	4.993,-
DTA104A53/61/62 *2	Adaptér externího řízení pro venkovní jednotku (nízká hlučnost, omezení požadavku, atd.)	14.494,-
*1) KJB111A	Instalační box pro mechanický přepínač chlazení/vytápění	902,-
EKDPH1RDX	Ohřívač spodní desky	3.382,-

*2) Viz str. 68-69 pro více informací a pro výběr typu adaptéru (dle typu vnitřní jednotky)

VRV IV⁺ se zpětným získáváním tepla

REYQ-U

VRV IV⁺ se zpětným získáváním tepla přináší bezkonkurenční účinnost ve všech provozních režimech, nedostíhnou flexibilitu montáže a špičkovou úroveň pohodlí.

Tepelné čerpadlo VRV IV⁺ Heat Recovery je nástupcem tepelného čerpadla VRV IV HR s novou Daikin technologií vylepšeného kompresoru pro vysokou účinnost při částečných zátěžích.



Více podrobností a informací získáte po naskenování QR kódu nebo kliknutím na něj.



REYQ-U

Jednomodulové systémy

Typ pro napájení 3N~400V		REYQ8U	REYQ10U	REYQ12U	REYQ14U	REYQ16U	REYQ18U	REYQ20U
Nominální chladicí výkon	kW	22,4	28,0	33,5	40,0	45,0	50,0	56,0
Nominální topný výkon	kW	25,0	31,5	37,5	45,0	50,0	56,0	63,0
Cena	CZK	323.814,-	354.522,-	425.331,-	504.621,-	576.601,-	663.092,-	729.406,-

Jednomodulové systémy nejsou schopné nepřetržitého vytápění během defrostu.

Standardní vícemodulové kombinace – nízký výkon

Typ pro napájení 3N~400V		M-REYQ10U.OU	M-REYQ13T.OU	M-REYQ16U.OU	M-REYQ18U.OU	M-REYQ20U.OU
Moduly a potřebné sady		REMQ5U REMQ5U BHFQ23P907	REMQ5U REMQ5U BHFQ23P907	REYQ8U REYQ8U BHFQ23P907	REYQ8U REYQ10U BHFQ23P907	REYQ8U REYQ12U BHFQ23P907
Nominální chladicí výkon	kW	28,0	36,4	44,8	50,4	55,9
Nominální topný výkon	kW	32,0	41,0	50,0	56,5	62,5
Cena sady	CZK	458.366,-	557.555,-	656.744,-	687.452,-	758.261,-

Standardní vícemodulové kombinace – vysoký výkon

Typ pro napájení 3N~400V		REYQ22U.OU	REYQ24U.OU	REYQ26U.OU	REYQ28U.OU	REYQ30U.OU
Moduly a potřebné sady		REYQ10U REYQ12U BHFQ23P907	REYQ8U REYQ16U BHFQ23P907	REYQ12U REYQ14U BHFQ23P907	REYQ12U REYQ16U BHFQ23P907	REYQ12U REYQ18U BHFQ23P907
Nominální chladicí výkon	kW	61,5	67,4	73,5	78,5	83,5
Nominální topný výkon	kW	69,0	75,0	82,5	87,5	93,5
Cena sady	CZK	788.969,-	909.531,-	939.068,-	1.011.048,-	1.097.539,-

Typ pro napájení 3N~400V		REYQ32U.OU	REYQ34U.OU	REYQ36U.OU	REYQ38U.OU	REYQ40U.OU	REYQ42U.OU
Moduly a potřebné sady		REYQ16U REYQ16U BHFQ23P907	REYQ16U REYQ18U BHFQ23P907	REYQ16U REYQ20U BHFQ23P907	REYQ8U REYQ12U REYQ18U BHFQ23P1357	REYQ10U REYQ12U REYQ18U BHFQ23P1357	REYQ10U REYQ16U REYQ16U BHFQ23P1357
Nominální chladicí výkon	kW	90,0	95,0	101,0	106,4	111,5	118,0
Nominální topný výkon	kW	100,0	106,0	113,0	119,5	125,0	131,5
Cena sady	CZK	1.162.318,-	1.248.809,-	1.315.123,-	1.430.596,-	1.461.304,-	1.526.083,-

Typ pro napájení 3N~400V		REYQ44U.OU	REYQ46U.OU	REYQ48U.OU	REYQ50U.OU	REYQ52U.OU	REYQ54U.OU
Moduly a potřebné sady		REYQ12U REYQ16U REYQ16U BHFQ23P1357	REYQ14U REYQ16U REYQ16U BHFQ23P1357	REYQ16U REYQ16U REYQ16U BHFQ23P1357	REYQ16U REYQ16U REYQ16U BHFQ23P1357	REYQ16U REYQ18U REYQ18U BHFQ23P1357	REYQ18U REYQ18U REYQ18U BHFQ23P1357
Nominální chladicí výkon	kW	123,5	130,0	135,0	140,0	145,0	150,0
Nominální topný výkon	kW	137,5	145,0	150,0	156,0	162,0	168,0
Cena sady	CZK	1.596.892,-	1.676.182,-	1.748.162,-	1.834.653,-	1.921.144,-	2.007.635,-

Mimo výše uvedené "standardní kombinace" jsou povoleny i jiné, ale na úkor omezené délky potrubí systému (podrobnější informace naleznete v technickém manuálu)

Systémy přes 54HP nebo více než 3 modulové kombinace nejsou povoleny.

Volitelné příslušenství

		Cena CZK
BHFQ23P907	Propojovací sada pro 2-modulové systémy (povinné pro 2-modulové systémy - zahrnuto ve výše uvedených cenách za sadu)	9.116,-
BHFQ23P1357	Propojovací sada pro 3-modulové systémy (povinné pro 3-modulové systémy - zahrnuto ve výše uvedených cenách za sadu)	18.359,-
EKPCAB4	VRV konfigurátor	10.771,-
DTA104A53/61/62	Adaptér externího řízení pro venkovní jednotku (nízká hluchost, omezení požadavku, atd.)	14.494,-
EKBPH012TA	Volitelný ohříváč spodní desky - pro jednotky 8~12 HP	18.198,-
EKBPH020TA	Volitelný ohříváč spodní desky - pro jednotky 14~20 HP	18.972,-
DE.WINPROVRV6	Ochrana proti větru levé a pravé strany pro modely 8, 10, 12, 14, 16, 18 a 20HP	54.176,-
DE.WINPROVRV7	Ochrana proti větru zadní strany pro modely 8, 10 a 12HP	17.651,-
DE.WINPROVRV8	Ochrana proti větru zadní strany pro modely 14, 16, 18 a 20HP	19.101,-
DE.WINPROVRV9	Ochrana proti větru přední strany pro modely 8, 10 a 12HP	12.111,-
DE.WINPROVRV10	Ochrana proti větru přední strany pro modely 14, 16, 18 a 20HP	11.918,-

NOVINKA VRV IV⁺-Q VRV pro náhradu R22 – tepelné čerpadlo

RXYQQ-U

VRV jednotka pro nahrazení je ekonomický, rychlý a pohodlný způsob jak přejít ze systému R22 VRF na jeden systém využívající ty nejnovější dostupné technologie.



Více podrobností a informací získáte po naskenování QR kódu nebo kliknutím na něj.



RXYQQ-U

Jednomodulové systémy

Typ pro napájení 3N~400V		RXYQQ8U	RXYQQ10U	RXYQQ12U	RXYQQ14U	RXYQQ16U	RXYQQ18U	RXYQQ20U
Nominální chladicí výkon	kW	22,4	28,0	33,5	40,0	45,0	50,0	56,0
Nominální topný výkon	kW	25,0	31,5	37,5	45,0	50,0	56,0	63,0
Cena	CZK	375.580,-	410.853,-	493.070,-	575.283,-	659.216,-	786.468,-	865.139,-

Standardní vícemodulové kombinace

Typ pro napájení 3N~400V		RXYQQ22U.OU	RXYQQ24U.OU	RXYQQ26U.OU	RXYQQ28U.OU	RXYQQ30U.OU
Moduly a potřebné sady		RXYQQ10U RXYQQ12U BHFQ22P1007	RXYQQ8U RXYQQ16U BHFQ22P1007	RXYQQ12U RXYQQ14U BHFQ22P1007	RXYQQ12U RXYQQ16U BHFQ22P1007	RXYQQ12U RXYQQ18U BHFQ22P1007
Nominální chladicí výkon	kW	61,5	67,4	73,5	78,5	83,5
Nominální topný výkon	kW	69,0	75,0	82,5	87,5	93,5
Cena sady	CZK	908.549,-	1.039.422,-	1.072.979,-	1.156.912,-	1.284.164,-

Typ pro napájení 3N~400V		RXYQQ32U.OU	RXYQQ34U.OU	RXYQQ36U.OU	RXYQQ38U.OU	RXYQQ40U.OU	RXYQQ42U.OU
Moduly a potřebné sady		RXYQQ16U RXYQQ16U BHFQ22P1007	RXYQQ16U RXYQQ18U BHFQ22P1007	RXYQQ16U RXYQQ20U BHFQ22P1007	RXYQQ8U RXYQQ10U RXYQQ20U BHFQ22P1517	RXYQQ10U RXYQQ12U RXYQQ18U BHFQ22P1517	RXYQQ10U RXYQQ16U RXYQQ16U BHFQ22P1517
Nominální chladicí výkon	kW	90,0	95,0	101,0	106,4	111,5	118,0
Nominální topný výkon	kW	100,0	106,0	113,0	119,5	125,0	131,5
Cena sady	CZK	1.323.058,-	1.450.310,-	1.528.981,-	1.661.073,-	1.699.892,-	1.738.786,-

Ostatní kombinace než výše uvedené „standardní kombinace“ nejsou povoleny!

Volitelné příslušenství

		Cena CZK
BHFQ22P1007	Propojovací sada pro 2-modulové systémy (povinné pro 2-modulové systémy - zahrnuto ve výše uvedených cenách za sadu)	4.626,-
BHFQ22P1517	Propojovací sada pro 3-modulové systémy (povinné pro 3-modulové systémy - zahrnuto ve výše uvedených cenách za sadu)	9.501,-
EKPCCAB4	VRV konfigurátor	10.771,-
BRP2A81	PCB deska s kontakty A-B-C pro přepínání režimů mezi chlazením a topením určena pro venkovní jednotky	4.993,-
KRC19-26 *1	Mechanický přepínač chlazení/vytápění (Upozornění: vyžaduje příslušenství BRP2A81)	1.932,-
DTA104A53/61/62 *2	Adaptér externího řízení pro venkovní jednotku (nízká hluchost, omezení požadavku, atd.)	14.494,-
*1) KJB111A	Instalační box pro mechanický přepínač chlazení/vytápění	902,-

*2) Viz str. 68-69 pro více informací a pro výběr typu adaptéru (dle typu vnitřní jednotky)

VRV III-Q pro náhradu R22 – zpětné získávání tepla

RQCEQ-P3

VRV jednotka pro nahrazení je ekonomický, rychlý a pohodlný způsob jak přejít ze systému R22 VRF na inovovaný systém využívající ty nejnovější dostupné technologie.



Více podrobností a informací získáte po naskenování QR kódu nebo kliknutím na něj.



RQCEQ-P3

Vícemodulové systémy

Typ pro napájení 3N~ 400V		RQCEQ280P3.OU	RQCEQ460P3.OU	RQCEQ500P3.OU	RQCEQ540P3.OU
Výkonová třída	HP	10	16	18	20
Moduly a potřebné sady		RQEQ140P3 RQEQ140P3 BHFP26P36C	RQEQ140P3 RQEQ140P3 RQEQ180P3 BHFP26P63C	RQEQ140P3 RQEQ180P3 RQEQ180P3 BHFP26P63C	RQEQ180P3 RQEQ180P3 RQEQ180P3 BHFP26P63C
Nominální chladicí výkon	kW	28,0	46,0	50,0	54,0
Nominální topný výkon	kW	32,0	52,0	56,0	60,0
Cena sady	CZK	659.048,-	1.123.452,-	1.253.420,-	1.383.388,-

Typ pro napájení 3N~ 400V		RQCEQ712P3.OU	RQCEQ744P3.OU	RQCEQ816P3.OU
Výkonová třída	HP	24	26	28
Moduly a potřebné sady		RQEQ140P3 RQEQ180P3 RQEQ180P3 RQEQ212P3 BHFP26P84C	RQEQ140P3 RQEQ180P3 RQEQ212P3 RQEQ212P3 BHFP26P84C	RQEQ180P3 RQEQ212P3 RQEQ212P3 RQEQ212P3 BHFP26P84C
Nominální chladicí výkon	kW	71,2	74,4	81,6
Nominální topný výkon	kW	78,4	80,8	87,2
Cena sady	CZK	1.801.127,-	1.887.781,-	2.104.403,-

Volitelné příslušenství

		Cena CZK
BHFP26P36C	Propojovací sada pro 2-modulové systémy (povinné pro 2-modulové systémy - zahrnuto ve výše uvedených cenách za sadu)	9.116,-
BHFP26P63C	Propojovací sada pro 3-modulové systémy (povinné pro 3-modulové systémy - zahrnuto ve výše uvedených cenách za sadu)	18.586,-
BHFP26P84C	Propojovací sada pro 4-modulové systémy (povinné pro 4-modulové systémy - zahrnuto ve výše uvedených cenách za sadu)	24.705,-
BHGP26A1	Sada digitálního manometru (nutná jen jedna sada na systém)	17.394,-
DTA104A53/61/62 *1	Adaptér externího řízení pro venkovní jednotku (nízká hlučnost, omezení požadavku, atd.)	14.494,-

*1) Viz str. 68-69 pro více informací a pro výběr typu adaptéru (dle typu vnitřní jednotky)

VRV IV-W+ Vodou chlazené VRV

RWEYQ-T9

Unikátní systém pro jedinečné aplikace, který umožňuje například řešení s velmi malou hlučností, řešení rekuperace tepla z vytápění do vody, nebo řešení s využitím geotermální energie. Nově lze použít pro přípravu teplé vody (LT/HT) a s novou technologií nulové emise tepla není potřeba větrání prostoru s umístěnou jednotkou.



Více podrobností a informací získáte po naskenování QR kódu nebo kliknutím na něj.



RWEYQ-T9

Pro standardní a geotermální aplikace

Typ pro napájení 3N~400V		RWEYQ8T9	RWEYQ10T9	RWEYQ12T9	RWEYQ14T9
Nominální chladicí výkon	kW	22,4	26,7	33,5	40,0
Nominální topný výkon	kW	25,0	31,5	37,5	45,0
Cena	CZK	324.613,-	362.360,-	387.725,-	414.869,-

Typ pro napájení 3N~400V		RWEYQ16T9.OU	RWEYQ18T9.OU	RWEYQ20T9.OU	RWEYQ22T9.OU	RWEYQ24T9.OU	RWEYQ26T9.OU	RWEYQ28T9.OU
Moduly a potřebné sady		RWEYQ8T9 RWEYQ8T9 Multi-kit *	RWEYQ8T9 RWEYQ10T9 Multi-kit *	RWEYQ8T9 RWEYQ12T9 Multi-kit *	RWEYQ10T9 RWEYQ12T9 Multi-kit *	RWEYQ8T9 RWEYQ8T9 RWEYQ8T9 Multi-kit *	RWEYQ12T9 RWEYQ14T9 Multi-kit *	RWEYQ14T9 RWEYQ14T9 Multi-kit *
Nominální chladicí výkon	kW	44,8	50,4	55,9	61,5	67,0	73,5	80,0
Nominální topný výkon	kW	50,0	56,5	62,5	69,0	75,0	82,5	90,0
Cena sady	CZK	649.226,-	686.973,-	712.338,-	750.085,-	973.839,-	802.594,-	829.738,-

Typ pro napájení 3N~400V		RWEYQ30T9.OU	RWEYQ32T9.OU	RWEYQ34T9.OU	RWEYQ36T9.OU	RWEYQ38T9.OU	RWEYQ40T9.OU	RWEYQ42T9.OU
Moduly a potřebné sady		RWEYQ8T9 RWEYQ10T9 RWEYQ12T9 Multi-kit*	RWEYQ8T9 RWEYQ12T9 RWEYQ12T9 Multi-kit*	RWEYQ8T9 RWEYQ12T9 RWEYQ14T9 Multi-kit*	RWEYQ12T9 RWEYQ12T9 RWEYQ12T9 Multi-kit*	RWEYQ12T9 RWEYQ12T9 RWEYQ14T9 Multi-kit*	RWEYQ12T9 RWEYQ14T9 RWEYQ14T9 Multi-kit*	RWEYQ14T9 RWEYQ14T9 RWEYQ14T9 Multi-kit*
Nominální chladicí výkon	kW	83,9	89,4	95,9	100,5	107,0	113,5	120,0
Nominální topný výkon	kW	94,0	100,0	107,5	112,5	120,0	127,5	135,0
Cena sady	CZK	1.074.698,-	1.100.063,-	1.127.207,-	1.163.175,-	1.190.319,-	1.217.463,-	1.244.607,-

Poznámka: Neaktuálnější data jsou uvedena v databooku.

Multi-kity (*) – ceny nejsou zahrnuty ve výše uvedeném ceníku

		2-modulové systémy	3-modulové systémy
Sada pro propojení více modulů pro tepelné čerpadlo		BHFQ22P1007	BHFQ22P1517
Cena	CZK	4.626,-	9.501,-
Sada pro propojení více modulů pro zpětné získ. tepla		BHFQ23P907	BHFQ23P1357
Cena	CZK	9.116,-	18.359,-

Volitelné příslušenství

Ovladač		Cena CZK
-	Sada vodního filtru zahrnuta jako standard	Standard
EKPCAB4	VRV konfigurátor	10.771,-
KRC19-26 *1	Mechanický přepínač chlazení/vytápění	1.932,-
BRP2A81	PCB deska s kontakty A-B-C (a KRC19-26) pro přepínání mezi chlazením a topením	4.993,-
DTA104A53/61/62	Adaptér externího řízení pro venkovní jednotku (nízká hlučnost, omezení požadavku, atd.)	14.494,-
*1) KJB111A	Instalační box pro mechanický přepínač chlazení/vytápění	902,-
BPMKS967A2	Box s expanzními ventily pro připojení 2 vnitřních splitových jednotek na jednomodulový VRV systém	22.256,-
BPMKS967A3	Box s expanzními ventily pro připojení 3 vnitřních splitových jednotek na jednomodulový VRV systém	23.705,-

Distribuce chladiva pro systémy s tepelným čerpadlem (2-trubka)



Refnety Daikin VRV pro 2-trubkové systémy

Refnet pro 2-trubkové systémy – imperiální	KHRQ22M20T	KHRQ22M29T9	KHRQ22M64T	KHRQ22M75T
Výkonový index	až do 200	201–290	291–640	> 640
Cena	CZK 3.962,-	4.626,-	4.359,-	7.649,-

Refnet pro 2-trubkové systémy – metrický	KHRQM22M20T	KHRQM22M29T	KHRQM22M64T	KHRQM22M75T
Výkonový index	až do 200	201–290	291–640	> 640
Cena	CZK 3.930,-	5.284,-	4.359,-	7.860,-

Headery Daikin VRV pro 2-trubkové systémy

Refnet pro 2-trubkové systémy – imperiální	KHRQ22M29H	KHRQ22M64H	KHRQ22M75H
Výkonový index	až do 290	291–640	> 640
Cena	CZK 7.408,-	9.180,-	12.079,-

Refnet pro 2-trubkové systémy – metrický	KHRQM22M29H	KHRQM22M64H	KHRQM22M75H
Výkonový index	až do 290	291–640	> 640
Cena	CZK 7.408,-	9.180,-	12.079,-

Distribuce chladiva pro systémy se zpětným získáváním tepla (3-trubka)



Refnety Daikin VRV pro 3-trubkové systémy

Refnet pro 3-trubkové systémy – imperiální	KHRQ23M20T	KHRQ23M29T9	KHRQ23M64T	KHRQ23M75T
Výkonový index	až do 200	201–290	291–640	> 640
Cena	CZK 5.152,-	5.861,-	9.566,-	13.335,-

Refnet pro 3-trubkové systémy – metrický	KHRQM23M20T	KHRQM23M29T	KHRQM23M64T	KHRQM23M75T
Výkonový index	až do 200	201–290	291–640	> 640
Cena	CZK 5.152,-	5.861,-	9.566,-	13.335,-

Headery Daikin VRV pro 3-trubkové systémy

Refnet pro 3-trubkové systémy – imperiální	KHRQ23M29H	KHRQ23M64H	KHRQ23M75H
Výkonový index	až do 290	291–640	> 640
Cena	CZK 10.436,-	12.691,-	17.908,-

Refnet pro 3-trubkové systémy – metrický	KHRQM23M29H	KHRQM23M64H	KHRQM23M75H
Výkonový index	až do 290	291–640	> 640
Cena	CZK 10.436,-	12.691,-	17.861,-

BP Box

VRV IV-S & VRV IV



Boxy pro rozvětvení – nutné pouze k připojení Split nebo SkyAir vnitřních jednotek	BPMKS967A2	BPMKS967A3
Počet připojitelných vnitřních jednotek	1~2	1~3
Max. připojitelný výkon	kW 14,2 (7,1 + 7,1)	20,8 (6,0 + 7,1 + 7,1)
Cena	CZK 22.256,-	23.705,-

Splitové a/nebo SkyAir vnitřní jednotky mohou být připojeny pouze na venkovní jednotky VRV IV HP (RYYQ-U, RXYQ-U, RXYLQ-T, RWEYQ-T9) nebo na VRV IV-S Mini VRV & MiniVRV Compact (RXYSQ-T & RXYSQ-T).

Pro VRV IV-S Mini VRV a jednotky Mini VRV Compact není povoleno kombinovat současně s VRV vnitřními jednotkami.

Jednoportový BS box COMPACT

VRV IV se zpětným získáváním tepla

Poznámka: Tyto BS-Boxy mohou být použity se systémy VRV IV se zpětným získáváním tepla (REYQ-U), vodou chlazeným VRV IV (RWEYQ-T9) a VRV systémem pro nahrazení - zpětné získávání tepla (RQCEQ-P3).



Typ pro napájení 1~230V	BS1Q10A	BS1Q16A	BS1Q25A
Počet připojitelných vnitřních jednotek	1 ~ 6	1 ~ 8	1 ~ 8
Rozsah výkonových indexů	15 ~ 100	101 ~ 160	161 ~ 250
Povolené velikosti vnitřních jednotek	15 ~ 100	15 ~ 140	15 ~ 250
Cena CZK	17.972,-	28.312,-	32.562,-

Volitelné příslušenství

		Cena CZK
KRC19-26 *1	Mechanický přepínač chlazení/topení	1.932,-
DTA114A61	Adaptér pro aplikace s více nájemníky	5.798,-
EKBSVQLNP	Sada pro snížení hluchnosti (zvuková izolace)	5.347,-
*1) KJB111A	Instalační box pro mechanický přepínač chlazení/vytápění	902,-

Multiportový BS box COMPACT

VRV IV se zpětným získáváním tepla

Poznámka: Tyto BS-Boxy mohou být použity se systémy VRV IV se zpětným získáváním tepla (REYQ-U), vodou chlazeným VRV IV (RWEYQ-T9) a VRV systémem pro nahrazení - zpětné získávání tepla (RQCEQ-P3).

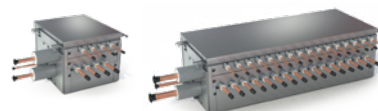

Typ pro napájení 1~230V	BS4Q14AV1B	BS6Q14AV1B	BS8Q14AV1B	BS10Q14AV1B	BS12Q14AV1B	BS16Q14AV1B
Počet portů (nezávislý C/H výběr)	4	6	8	10	12	16
Max. počet vnitřních jednotek na port	5					
Připojitelný výkonový index na port	15 ~ 140 *					
Max. celkový výkonový index na BS Box	400	600	750			
Cena CZK	64.096,-	87.865,-	115.535,-	138.885,-	163.687,-	207.232,-

* Připojení vyššího výkonového indexu je možné spojením dvou sousedních portů dohromady za použití volitelné spojky (KHRP26A250T, 13.062,- CZK).

Volitelné příslušenství

		Cena CZK
KDDN26A4	Sada pro snížení hluku pro BS4Q14AV1B	44.385,-
KDDN26A8	Sada pro snížení hluku pro BS6Q14AV1B a BS8Q14AV1B	52.436,-
KDDN26A12	Sada pro snížení hluku pro BS10Q14AV1B a BS12Q14AV1B	63.516,-
KDDN26A16	Sada pro snížení hluku pro BS16Q14AV1B	72.084,-
KHFP26A100C	Uzavírací sada na potrubí	2.157,-

Kompaktní multiportový Branch Selector Box

VRV 5 se zpětným získáváním tepla

Poznámka: tyto BS-boxy mohou být použity pouze v kombinaci s VRV 5 H/R (REYA-A R-32).



Typ pro napájení 1~230V	BS4A14AV1B	BS6A14AV1B	BS8A14AV1B	BS10A14AV1B	BS12A14AV1B
Počet připojitelných vnitřních jednotek	4	6	8	10	12
Index připojitelné kapacity	400	600	750		
Povolené velikosti vnitřních jednotek	10-140*				
Maximální povolené množství BSSV boxu v průtoku	4 (4 x 4 port BSSV = 16 ports)				
Index maximální kapacity připojených vnitřních jednotek BSSV v průtoku dohromady	750				
Cena CZK	64.096,-	87.865,-	115.535,-	138.885,-	163.687,-



*250 pokud jsou kombinované 2 porty, je vyžadována spojovací sada EKBSJK



Volitelné příslušenství pro BSSV

		Cena CZK
EKBSJK	Spojovací sada	12.593,-
EKBSDCK	Volitelné připojení potrubí pro sériové připojení	1.477,-
K-KDU303KVE	Sada externího vypouštěcího čerpadla	17.491,-

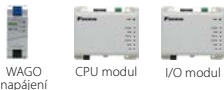
Centrální řídicí systémy

WAGO rozhraní pro připojení k intelligent Touch Manager		Cena CZK	
WGDCMCPRL2	POŽADOVANÉ KOMPONENTY	NUTNÁ pro každý Wago uzel Modbus Coupler – rozhraní mezi iTM a Wago, nutné když použijete Wago rozhraní	18.231,-
787-712		NUTNÁ pro každý Wago uzel hlavní napájení pro uzel	6.893,-
750-960		NUTNÁ pro každý uzel PROFIBUS sběrnice pro připojení uzlu	1.449,-
750-600		NUTNÁ pro každý Wago uzel Koncový modul pro uzel	773,-
750-613	INPUT/OUTPUT KOMPONENTY	Vnitřní přídavný napájecí modul. Nutné po každých 32 kontaktech nebo po každé skupině modulu digitální výstup / analogové vstupní, pokud na něj navazuje jakýkoliv digitální vstupy modulu.	7.150,-
750-400		2-kanálový digitální vstup (24VDC)	1.289,-
750-432		4-kanálový digitální vstup (24VDC)	1.771,-
750-430		8-kanálový digitální vstup (24VDC)	2.350,-
750-513/000-001		2-kanálový relé výstup (max. 2A, 230VAC nebo 30VDC výstup)	2.803,-
750-504		4-kanálový relé výstup (max. 2A, 230VAC nebo 30VDC výstup)	1.611,-
750-454		2-kanálový analogový vstup pro 4~20 mA signál	11.499,-
750-455		4-kanálový analogový vstup pro 4~20 mA signál	8.374,-
750-479		2-kanálový analogový vstup pro -10~+10 VDC signál	12.432,-
750-459		4-kanálový analogový vstup pro -10~+10 VDC signál	7.216,-
750-461/020-000		2-kanálový analogový vstup pro 20 k Ohm NTC teplotní čidlo	12.432,-
750-461		2-kanálový analogový vstup pro Pt100 teplotní čidla	9.759,-
750-460		4-kanálový analogový vstup pro Pt100 teplotní čidla	11.306,-
750-461/000-003		2-kanálový analogový vstup pro Pt1000 teplotní čidla	9.759,-
750-460/000-003		4-kanálový analogový vstup pro Pt1000 teplotní čidla	11.306,-
750-461/000-004		2-kanálový analogový vstup pro Ni100 teplotní čidla	9.759,-
750-461/000-005		2-kanálový analogový vstup pro Ni1000 teplotní čidla	9.759,-
750-460/000-005		4-kanálový analogový vstup pro Ni1000 teplotní čidla	11.306,-
750-554		2-kanálový analogový výstup: 4~20 mA	9.039,-
750-555		4-kanálový analogový výstup: 4~20 mA	8.166,-
750-560		2-kanálový analogový výstup: 0~10 VDC	8.101,-
750-559		4-kanálový analogový výstup: 0~10 VDC	7.228,-
750-638		2 kanálový počítač pulsů 24V DC, 500Hz - není pro PPD!	3.616,-

Pokročilý centrální ovladač s připojením na Cloud		Cena CZK
	DC601A51 Centrální dotykový ovladač s cloudovým připojením pro Split, Sky Air, VRV, větrací jednotky, vzduchové clony a teplou vodu (až 32 vnitřních jednotek)	28.215,-
	AL-CCD07-VESA-1 Doplnkový tablet pro lokální řízení (kabelová varianta k připevnění na zeď)	31.791,-
	Cloudový balíček (obsahuje router s předplacenou SIM kartou + vyhodnocení energetické optimalizace systému)	Cena EUR
	1 rok	500,-
	2 roky	1.000,-
	5 let	2.500,-



intelligent Touch Manager		Cena CZK
	DCM601A51 Hlavní jednotka pro pokročilé řízení až 64 adres (skupin/jednotek)	177.634,-
	DCM601A52 iTM Plus Adaptor – adaptér pro rozšíření na řízení dalších 64 adres. Lze připojit až 7 těchto adaptérů na jednu hlavní jednotku pro získání až 512 adres na jednu iTM hlavní jednotku.	31.405,-
DCS302A52-9	Adaptér pro centrální monitorovací desku - poskytuje bezpotenciálové kontakty pro sledování provozu/chyby a zapnutí/vypnutí řízení jednotky připojené k ovladači. Jeden adaptér potřebný pro každý hlavní iTM a každý iTM Plus adaptér.	6.474,-
DCM002A51	Proportional Power Distribution (PPD) doplněk – rozpočítávání elektrické energie – počítá účast každé vnitřní jednotky na celkové spotřebě elektrické energie VRV systému	62.840,-
DCM008A51	Energy Navigator Software Option – poskytuje pokročilé analýzy spotřeby energie a poskytuje prostředky k omezení spotřeby energie VRV systému	133.377,-
DCM009A51	BACnet Server Option - umožňuje používat ITM pro sledování a / nebo ovládat napájení externích zařízení připojených pomocí protokolu BACnet / IP.	59.490,-
DCM007A51	Rozhraní HTTP otevřeného protokolu – poskytuje komunikaci přes HTTP protokol pro připojení k řídicím systémům 3. stran.	54.083,-



VRV servisní nástroje

DŮLEŽITÉ: Ceny servisních nástrojů se řídí rabatovými podmínkami platnými pro náhradní díly.

Service Checker Type 4		Cena CZK
	999176T Service checker	32.725,-
Software (povinný)	Vyžaduje Windows7 SP1 nebo pozdější, Windows 8.0/8.1/10	na vyžádání

Ostatní servisní nástroje		Cena CZK
	RS-SE Servisní nástroj pro kontrolu připojení K.RSS externího bezdrátového čidla teploty vzduchu	3.499,-
	99S0038 Magnet pro manuální provoz expanzních ventilů, 17,5 mm ID	8.087,-
	999133T Magnet pro manuální provoz expanzních ventilů, 22,0 mm ID	5.296,-
	999134T Magnet pro manuální provoz expanzních ventilů, 24,0 mm ID	7.611,-
	999132T Magnet pro manuální provoz expanzních ventilů, 24,5 mm ID	4.568,-

Centrální řídicí systémy

Brána pro centrální řízení přes BACnet® Systémy řízení budov (BMS – Building Management Systems)



DMS502A51 *
Hlavní jednotka pro rozhraní BACnet® pro až 128 adres (2 F1/F2 porty; 2x max 64)

DAM411B51

Volitelná D3 deska – karta pro rozšíření na řízení dalších 128 adres (dává celkem 4 F1/F2 porty; 4x max 64 = 256 adres)

DAM412B51

PPD – rozpočítávání celkové spotřeby elektrické energie na každou vnitřní jednotku VRV systému vnitřní jednotky na celkové spotřebě elektrické energie VRV systému

Software

Software pro uvedení do provozu poskytován na vyžádání – BACnet® / BMS software není dodávkou firmy Daikin

* Připojení přes linku 100Base-TX Ethernet; Je třeba uvedení do provozu přes servisní PC
Poznámka: „DMS502A51“ je název pro objednávání; aktuálně je dodávána novější verze DMS502B51.

Brána pro centrální řízení přes LonWorks® Systémy řízení budov (BMS - Building Management Systems)



DMS504B51
Hlavní jednotka pro rozhraní LonWorks® pro až 64 adres (1 F1/F2 port)

Software

LON / BMS software není dodávkou firmy Daikin

Brána pro centrální řízení přes ModBus Systémy řízení budov (BMS - Building Management Systems)



EKMBDXB
Hlavní jednotka pro DIII-net Modbus rozhraní pro až 64 adres (1 F1 / F2 port)

Software

Software ModBus / BMS není poskytován společností Daikin

Komunikační rozhraní pro protokol KNX



KLIC-DI
KNX adaptér – možnost připojení 1 vnitřní VRV jednotky na KNX protokol.
Připojení přes svorky P1, P2. Kabelový ovladač BRC* může, ale také nemusí být připojen.
Instalace mimo jednotku.



KLIC-DD
KNX adaptér pro splitové vnitřní jednotky (pro systémy RXYSQ-T, RXYSCQ-T a RYYQ-U) - poskytuje komunikační rozhraní s protokolem KNX pro připojení 1 vnitřní splitové jednotky. Připojení na svorku S21 PCB desky vnitřní jednotky. Instalace mimo jednotku. Poznámka: ne všechny splitové jednotky jsou s adaptérem kompatibilní - podrobnější informace v katalogu splitů a v ceníku splitů.

Komunikační rozhraní pro protokol Modbus



RTD-NET
Modbus adaptér – možnost připojení 1 vnitřní VRV nebo SkyAir jednotky (nebo skupiny až 16-ti vnitřních jednotek napojených na 1 ovladač) na Modbus protokol.
Připojení přes svorky P1, P2. Kabelový ovladač BRC* může, ale také nemusí být připojen. Instalace mimo jednotku.

Elektroměr (3f) s pulsním výstupem pro PPD



K.ELECMETW
Pozn.: Použití tohoto elektroměru není povinné. Lze použít i jiné výrobky za předpokladu, že poskytují 1 puls na 1kWh o délce pulsu 40 - 400ms.

Rotace a záloha jednotek



DTA113B51
RDS-Net Adapter – poskytuje autonomní zálohu a rotaci jednotek pro až 4VRV nebo SkyAir jednotky. Připojuje se na svorky P1/P2 a je nutný ovladač BRC1*. Nelze kombinovat z jiným zařízením na P1/P2.

Ovladače a adaptéry pro VRV vnitřní jednotky

OVLADAČE



BRC1H52W/S/K

Nový premiový kabelový ovladač v bílém / stříbrném / černém provedení nabízí intuitivní ovládání. Obsahuje nastavení teploty, ventilátoru, režimu, klapky, stav filtru a indikaci poruchy. Další podrobnější nastavení, jako časové režimy, omezení funkce atd. lze jednoduše nastavit pomocí chytrého telefonu.



BRC1D52

Standardní kabelový dálkový ovladač – obsahuje týdenní časovač, integrované teplotní čidlo, regulaci jednotek VAM, omezení provozu. Připojuje se na svorky P1/P2.



BRC4* / BRC7*

Infračervený bezdrátový dálkový ovladač – ve srovnání s BRC1D52 nemá časovač, teplotní čidlo, regulaci jednotek VAM a omezený provoz. Přijímač závisí na konkrétním modelu / typu vnitřní jednotky a připojuje se k řídicí desce vnitřní jednotky nebo na svorky P1/P2.



K.RSS

Externí bezdrátové teplotní čidlo – umožňuje měření teploty přímo v místě, kde jsou lidé. Připojuje se k PCB vnitřní jednotky místo standardního čidla teploty na sání.



KRCS01-*

Dálkové čidlo teploty vzduchu – umožňuje měření teploty přímo v místě, kde jsou v místnosti lidé. Připojuje se k PCB vnitřní jednotky místo standardního čidla teploty na sání.



KLIC-DI

KNX adaptér – možnost připojení 1 vnitřní VRV jednotky na KNX protokol. Připojení přes svorky P1/P2 Kabelový ovladač BRC* může, ale také nemusí být připojen. Instalace mimo jednotku.



KLIC-DD

KNX adaptér poskytuje komunikační rozhraní s protokolem KNX pro připojení 1 vnitřní splitové jednotky. Připojení na svorku S21 PCB desky vnitřní jednotky. Instalace mimo jednotku. Poznámka: ne všechny splitové jednotky jsou s adaptérem kompatibilní - podrobnější informace v katalogu splitů a v ceníku splitů.



RTD-10

Univerzální adaptér pro externí řízení – řízení/monitoring přes suché kontakty, odpor 0-10 kΩ, napětí 0-10 V DC, výstupní signály – provozní stav, defrost, porucha. Umožňuje připojení na protokol Modbus. Připojuje se na svorky P1, P2 – řízení až 16 jednotek. Ovladač BRC* není nutný. Instalace mimo jednotku.



RTD-HO

Adaptér pro inteligentní řízení pro hotelové aplikace – řízení přes hotelový kartový systém, okenní kontakt. Umožňuje připojení na protokol Modbus. Připojuje se na svorky P1/P2 – řízení až 16 jednotek. Ovladač BRC* není nutný. Instalace mimo jednotku.



RTD-NET

Modbus adapter pro připojení 1 vnitřní VRV nebo SkyAir jednotky (nebo skupiny až 16-ti vnitřních jednotek napojených na 1 ovladač) na Modbus protokol. Připojení přes svorky P1/P2. Kabelový ovladač BRC* může, ale také nemusí být připojen. Instalace mimo jednotku.



RTD-20

Pokročilý adapter pro malé obchody a kancelářské aplikace – poskytuje pokročilé ovládání a úsporu energie pomocí funkce pro více dělených zón a uživatelské řízení těchto zón, regulace VAM jednotek na základě vstupního senzoru CO₂, ovládání clon na základě venkovních podmínek, inteligentní ovládání jednotek nainstalován v pokojích s pohyblivými stěnami, atd. Pro instalaci mimo vnitřní jednotky.



DTA113B51

DS-Net Adapter – poskytuje autonomní zálohu a rotaci jednotek pro až 4 VRV nebo SkyAir jednotky. Připojuje se na svorky P1/P2 a je nutný ovladač BRC1*. Nelze kombinovat z jiným zařízením na P1/P2.



KRP4A*

Kabelový adaptér pro externí monitoring/řízení přes suché kontakty a regulované zadané hodnoty pomocí 0-140 V. Připojuje se ke svorkám P1/P2 a vyžaduje, aby byl připojen také ovladač BRC 1/2/4/7.



BRP7A*

Kabelový adaptér pro okenní kontakt nebo kartový systém. Ovládá vnitřní jednotku nebo skupinu vnitřních jednotek na bázi okenního kontaktu nebo kartového systému. Připojení přes svorky na P1 / P2 vyžaduje tak připojení BRC2E52C nebo BRC3E52C. Není kombinovatelné s jiným zařízením P1 / P2.



(E)KRP1B* / (E)KRP1C*

Adaptér pro 4 výstupní signaly – suché kontakty pro aktivaci či deaktivaci zvlhčovače, elektrického ohřivače, externího ventilátoru atd. Výstup – provoz kompresoru nebo porucha, provozní stav ventilátoru vnitř. jednotky, signal pro zvlhčovač, elektrický ohřivač. Napojeno na PCB vnitřní jednotky.



KRP1B*

Adaptér pro 2 výstupní signaly – suché kontakty pro aktivaci či deaktivaci zvlhčovače, elektrického ohřivače, externího ventilátoru atd. Výstup – provoz kompresoru nebo porucha, provozní stav ventilátoru vnitř. jednotky. Napojeno na PCB vnitřní jednotky. Nutný instalační box dle typu vnitřní jednotky – viz. strana 67-69.

ŘÍZENÍ VNITŘNÍCH JEDNOTEK A ADAPTÉRY

Ovladače a adaptéry pro VRV vnitřní jednotky – pokračování

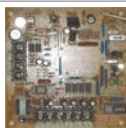

DTA114A61

Adaptér pro připojení více nájemců - umožňuje vypnutí hlavního přívodu elektrické energie do vnitřních jednotek, aniž by to mělo efekt na napájení zbývajících vnitřních jednotek. Je nutno zajistit oddělený zdroj elektrické energie 24V pro PCB vnitřní jednotky. Napojuje se na PCB vnitřní jednotky. Instalační box může být nutný, závisí na vnitřní jednotce -viz str. 67.



EKMTAC

Sada pro připojení více nájemců - umožňuje vypnutí hlavního přívodu elektrické energie do vnitřních jednotek, aniž by to mělo efekt na napájení zbývajících vnitřních jednotek. Je nutno zajistit oddělený zdroj elektrické energie 24V pro PCB vnitřní jednotky. Tato sada obsahuje zařízení pro 10 vnitřních jednotek.



KRP*

Instalační box pro adaptéry PCB pro jednotky, ve kterých není dost místa ve svorkovnici.

Volitelné příslušenství pro venkovní jednotky

Ovladače a adaptéry pro venkovní jednotky



DTA104A*

Adaptér externí regulace pro venkovní jednotku – umožňuje aktivovat nízkohlučný provoz a tři úrovně limitování požadavku pomocí externích suchých kontaktů. Připojuje se na linku F1/F2 a vyžaduje napájení z vnitřní jednotky*, BSVQ boxu, nebo VRV-WIII venkovní jednotky.

DTA104A53 (2 m kabel) – pro použití při instalaci v jednotkách FXDQ-A3

DTA104A61 (1.15 m kabel) – pro použití při instalaci v jednotkách FXCQ, FXKQ, FXDQ-M9, FXSQ, FXLQ, FXNQ, FXMQ, FXAQ, nebo boxech BSVQ

DTA104A62 (0.5 m kabel) – pro použití při instalaci v jednotkách FXFQ, FXZQ, FXHQ, RWEYQ, or RYYQ/RYMQ/RXYQ-U

* Při instalaci do venkovní jednotky může být nutné použít instalační box nebo montážní deska.



KRC19-26

Mechanický přepínač chlazení/vytápění – umožňuje přepnout mezi chlazením, vytápěním a pouze ventilací celý systém tepelného čerpadla nebo jeden BS-box systému zpětného získávání tepla. Připojuje se ke svorkám A-B-C venkovní jednotky / BS-boxu.



KJB111A

Instalační box pro mechanický přepínač chlazení/vytápění KRC19-26.



BRP2A81

PCB deska s kontakty A-B-C pro přepínání režimů mezi chlazením a topením určena pro venkovní jednotky.



BHGP26A1

Sada digitálního manometru – standardně zobrazuje aktuální kondenzační a vypařovací tlaky v systému nebo ve speciálním servisním módu pozici expanzního ventilu a data teplotního čidla. Připojuje se k PCB venkovní jednotky, pro instalaci ve venkovní jednotce.



EKPCAB4

VRV konfigurator



EKBPHPCBT

PCB deska při použití vyhřívání spodní desky pro VRV IV tepelné čerpadlo a tepelné čerpadlo se zpětným získáváním tepla – doporučeno pro použití v případě mimořádně drsných klimatických podmínkách (venkovní teplota <5 ° C a relativní vlhkosti vzduchu > 95 % může trvat déle než 5 po sobě jdoucích dnů, apod.)

EKBPH012T7A

Volitelné vyhřívání spodní desky pro venkovní jednotku VRV IV 8 ~ 12 HP

EKBPH020T7A

Volitelné vyhřívání spodní desky pro venkovní jednotku VRV IV 14 ~ 20 HP

	Cena CZK	Stropní kazetové jednotky		Neopláštěné mezistropní jednotky (kanálové jednotky)			Podstropní jednotky		Nástěnné jednotky	
		Kruhový výdech (800x800)	4cestné (600x600)	Úzké	Střední EST	Vysoký EST	1cestný výdech	4cestný výdech		
		FXFA-A	FXZA-A	FXDA-A	FXSA-A	FXMA-A	FXHA -A	FXUA-A	FXAA-A	
Samostatné systémy regulace	Infračervený dálkový ovladač (vč. přijímače)	cena závisí na modelu	BRC7FA532F (bílé panely) BRC7FA532FB (černé panely) BRC7FB532F (bílý designový panel) BRC7FB532FB (černý designový panel) (3,9)	BRC7F530W (bílý panel) BRC7F530S (šedý panel) BRC7EB530W (standardní panel) (4,5)	BRC4C65	BRC4C65	BRC4C65	BRC7GA53-9	BRC7C58	BRC7EA630
	BRP069C51 - online ovladač	2.480,-	•	•	•	•	•	•	•	•
Centralizované systémy regulace	Madoka BRC1H52W (bílá) / BRC1H52S (stříbrná) / BRC1H52K (černá) Uživatelsky přívětivý kabelový dálkový ovladač se špičkovým designem	5.593,-	• (povinné pro R-32)	• (povinné pro R-32)	• (povinné pro R-32)	• (povinné pro R-32)	• (povinné pro R-32)	• (povinné pro R-32)	• (povinné pro R-32)	• (povinné pro R-32)
	DCM601A51 - intelligent Touch Manager	177.634,-	•	•	•	•	•	•	•	•
	DCM601A52 iTM Plus Adapter - rozšiřující adaptér pro ovládání dalších 64 adres a až 7 z nich lze připojit k jedné hlavní jednotce.	31.405,-	•	•	•	•	•	•	•	•
	DCM002A51 PPD Option	62.840,-	•	•	•	•	•	•	•	•
	DCC601A51 - intelligent Tablet Controller	28.215,-	•	•	•	•	•	•	•	•
	DCS601C51 (7) - intelligent Touch Controller	63.807,-	•	•	•	•	•	•	•	•
	DCS302C51 (7) - centrální dálkový ovladač	57.460,-	•	•	•	•	•	•	•	•
DCS301B51 (7) (8) - jednotný ovladač ZAP./VYP.	24.189,-	•	•	•	•	•	•	•	•	
Systém správy budov a rozhraní se standardními protokoly	RTD-NET - rozhraní Modbus pro monitorování a ovládání control	8.761,-	•	•	•	•	•	•	•	•
	RTD-10 - rozhraní Modbus pro chlazení infrastruktury	11.692,-	•	•	•	•	•	•	•	•
	RTD-20 - rozhraní Modbus pro maloobchody	14.011,-	•	•	•	•	•	•	•	•
	RTD-HO - rozhraní Modbus pro hotely	11.692,-	•	•	•	•	•	•	•	•
	KLIC-DI - rozhraní KNX	8.246,-	•	•	•	•	•	•	•	•
	EKMBDXB - rozhraní Modbus *1 brána pro max. 64 vnitřních jednotek a 10 venkovních	89.220,-	•	•	•	•	•	•	•	•
	DCM010A51 - Rozhraní Daikin PMS *1 rozhraní pro až 2500 vnitřních jednotek	191.888,-	•	•	•	•	•	•	•	•
	DMS502A51 - Rozhraní BACnet *1 brána pro 64 vnitřních jednotek	250.265,-	•	•	•	•	•	•	•	•
	DAM411B51 - rozšiřující adaptér pro ovládání dalších 128 adres	58.137,-	•	•	•	•	•	•	•	•
	DAM412B51 - PPD možnost	29.599,-	•	•	•	•	•	•	•	•
DMS504B51 - Rozhraní LonWorks *1 brána pro max 64 vnitřních jednotek a 10 venkovních	76.046,-	•	•	•	•	•	•	•	•	
Zapojení a snímače	KRCS - externí kabelový snímač teploty	cena závisí na modelu	KRCS01-7B	KRCS01-8B	KRCS01-8B	KRCS01-8B	KRCS01-8B	KRCS01-8B	KRCS01-8B	KRCS01-8B
	K.RSS - externí bezdrátový snímač teploty	cena závisí na modelu	SB.K.RSS_ RFC (EKEWTSC-2 + K.RSS)	SB.K.RSS_ FDA (EKEWTSC-1 + K.RSS)	SB.K.RSS_ FDA (EKEWTSC-1 + K.RSS)	SB.K.RSS_ FDA (EKEWTSC-1 + K.RSS)	SB.K.RSS_ FDA (EKEWTSC-1 + K.RSS)	K.RSS	SB.K.RSS_ FDA (EKEWTSC-1 + K.RSS)	SB.K.RSS_ FDA (EKEWTSC-1 + K.RSS)
Adaptéry	Adaptér se 2 výstupními signály (výstup: kompresor/porucha, ventilátor)	cena závisí na modelu	KRP1BA58 (1a)(3)	ERPO2A50 (1b)	-	-	-	KRP1BA58	-	-
	Adaptér se 4 výstupními signály (výstup: kompresor/porucha, ventilátor, přídavný ohříváč, zvlhčovač)	cena závisí na modelu	EKRP1C12 (1a)(3)	EKRP1C14 (1b)	ERPO2A50 (1b)	EKRP1C14 (1b)*	EKRP1C14	-	EKRP1C14	ERPO2A50 (1c)
	Adaptér pro centralizované externí monitorování/ovládání přes beznapěťové kontakty a regulaci nastavené hodnoty pomocí odporu 0-140 Ω	cena závisí na modelu	KRP4A53 (1a)(3)	KRP4A53 (1b)	KRP4A54-9 (1b)	KRP4A52(1b)	KRP4A52 (50-125) KRP4A51 (200-250)	KRP4A52	KRP4A53	KRP4A51(1c)
	Adaptér for externí centrální monitorování/ovládání (řídí 1 celý systém)	cena závisí na modelu	-	KRP2A52	KRP2A53 (1b)	KRP2A51(1b)	KRP2A51/ KRP2A61 (50-125)	KRP2A62	-	KRP2A61 (1c)
	Adaptér pro připojení klíčové karty a/nebo okenního kontaktu (1)(6)	2.963,-	BRP7A53(1a)	BRP7A53(1b)	BRP7A54(1b)	BRP7A51(1b)	BRP7A51	BRP7A52	BRP7A53	BRP7A51(1c)
	Adaptér pro aplikace s víце nájemníky (deska s rozhraním pro napájení 24 V AC)	-	-	-	-	-	-	-	-	-
	Adaptér externího ovládání venkovní jednotky (instalace na vnitřní jednotce)	14.494,-	-	-	DTA104A53	DTA104A61 (1b)	DTA104A61 (1b)	DTA104A61	-	DTA104A61 (1c)/ DTA104A61 (1c)
	Instalační krabice / montážní deska pro elektronické desky adaptérů (pro jednotky bez volného místa v rozvaděči)	cena závisí na modelu	KRP1H98A (3) KRP1BC101	KRP1BC101	KRP1BC101	KRP1BC101	KRP1BC101 (50-125) KRP4B93	KRP4B93	KRP4B93	KRP4A93
	Sada kabelů pro dálkové ZAP./VYP. nebo vynucené VYPNUTÍ	-	Standard	Standard	-	Standard	Standard	Standard	Standard	Standard
	Deska relé pro výstupní signál snímače chladiva	2.827,-	ERPO1A51 (1b)	ERPO1A50 (1b)	ERPO1A51 (1b)	ERPO1A50 (1b)	ERPO1A50	ERPO1A51 (1c)	ERPO1A51 (1c)	ERPO1A51 (1c)

(1) Pro tyto adaptéry je nutná instalační krabice: 1a-KRP1H98; 1b-KRP1BC101; 1c- KRP4B93
(2) Nedoporučuje se z důvodu omezení funkcí
(3) Voltelný doplněk není dostupný v kombinaci s panelem BYCQ140EFG(B)
(4) Nelze kombinovat se sadou snímače
(5) Funkce nezávislého ovládání klapek není k dispozici
(6) Možné pouze v kombinaci s ovladačem BRC1H* / BRC1E*

(7) Je-li požadována montážní krabice, použijte typ KJB212A, KJB311A nebo KJB411A v závislosti na velikosti ovladače
(8) Při instalaci ovladače DCS301B51 je nutný volitelný doplněk KEK26-1A (filtr rušení)
(9) U tohoto ovladače není k dispozici funkce aktivní cirkulace proudů vzduchu.
(10) Na každou instalační krabici lze nainstalovat až 2 desky adaptérů
(11) Na každou vnitřní jednotku lze nainstalovat pouze jednu instalační krabici

	Cena CZK	Stropní kazetové jednotky			Neoplaštěné mezistropní jednotky (kanálové jednotky)			
		Kruhový výdech (800x800)	4cestné (600x600)	2cestný výdech	Rohové (1cestný výdech)	Úzké	Střední EST	
		FXFQ-B	FXZQ-A	FXCQ -A	FXKQ -MA	FXDQ-A3	FXSQ-A	
Samostatné systémy regulace	Infračervený dálkový ovladač (vč. přijímače)	cena závisí na modelu	BRC7FA532F (bílé panely) BRC7FA532FB (černé panely) BRC7FB532F (bílý designový panel) BRC7FB532FB (černý designový panel) (3,9)	BRC7F530W (4) (5) (bílý panel) BRC7F530S (4) (5) (šedý panel) BRC7EB530W (4) (5) (standardní panel)	BRC7C52	BRC4C61	BRC4C65	BRC4C65
	Madoka BRC1H52W (bílá) / BRC1H52S (stříbrná) / BRC1H52K (černá) Uživatelsky přívětivý kabelový dálkový ovladač se špičkovým designem	5.593,-	•	•	•	•	•	•
	BRC1D52 (2) - Standardní kabelový dálkový ovladač s týdenním časovačem	3.704,-	• (9)	•	•	•	•	•
Centralizované systémy regulace	DCM601A51 - intelligent Touch Manager	177.634,-	•	•	•	•	•	
	DCM601A52 ITM Plus Adapter - rozšiřující adapter pro ovládání dalších 64 adres a až 7 z nich lze připojit k jedné hlavní jednotce	31.405,-	•	•	•	•	•	
	DCM002A51 PPD Option	62.840,-	•	•	•	•	•	
	DCC601A51 - intelligent Tablet Controller	28.215,-	•	•	•	•	•	
	DCS601C51 (7) - intelligent Touch Controller	63.807,-	•	•	•	•	•	
	DCS302C51 (7) - centrální dálkový ovladač	57.460,-	•	•	•	•	•	
	DCS301B51 (7) (8) - jednotný ovladač ZAP./VYP.	24.189,-	•	•	•	•	•	
	RTD-NET - rozhraní Modbus pro monitorování a ovládací kontrol	8.761,-	•	•	•	•	•	
RTD-10 - rozhraní Modbus pro chlazení infrastruktury	11.692,-	•	•	•	•	•		
RTD-20 - rozhraní Modbus pro maloobchody	14.011,-	•	•	•	•	•		
RTD-HO - rozhraní Modbus pro hotely	11.692,-	•	•	•	•	•		
KLIC-DI - rozhraní KNX	8.246,-	•	•	•	•	•		
Systém správy budov a rozhraní se standardními protokoly	EKMBOX - rozhraní Modbus *1 brána pro max. 64 vnitřních jednotek a 10 venkovních	89.220,-	•	•	•	•	•	
	DCM010A51 - Rozhraní Daikin PMS *1 rozhraní pro až 2500 vnitřních jednotek	191.888,-	•	•	•	•	•	
	DMS502A51 - Rozhraní BACnet *1 brána pro 64 vnitřních jednotek	250.265,-	•	•	•	•	•	
	DAM411B51 - rozšiřující adaptér pro ovládání dalších 128 adres	58.137,-	•	•	•	•	•	
	DAM412B51 - PPD možnost	29.599,-	•	•	•	•	•	
	DMS504B51 - Rozhraní LonWorks *1 brána pro max 64 vnitřních jednotek a 10 venkovních	76.046,-	•	•	•	•	•	
	KRCS - externí kabelový snímač teploty	cena závisí na modelu	KRCS01-7B	KRCS01-4	KRCS01-4	KRCS01-1	KRCS01-4	KRCS01-4
K.RSS - externí bezdrátový snímač teploty	4.219,-	4.696,-	•	•	•	•		
Adaptéry	Adaptér se 2 výstupními signály (výstup: kompresor/porucha, ventilátor)	cena závisí na modelu	KRP1BA58 (1)(3)	KRP1B57 (1)	-	-	-	
	Adaptér se 4 výstupními signály (výstup: kompresor/porucha, ventilátor, přídavný ohřivač, zvlhčovač)	cena závisí na modelu	EKRP1C12 (1)(3)	EKRP1B2 (1)	-	KRP1B61	KRP1B56	EKRP1B2(1)
	Adaptér pro centralizované externí monitorování/ ovládání přes beznapětové kontakty a regulaci nastavené hodnoty pomocí odporu 0-140 Ω	cena závisí na modelu	KRP4A53 (1)(3)	KRP4A53 (1)	KRP4A51 (1)	KRP4A51	KRP4A54-9 (1)	KRP4A52(1)
	Adaptér for externí centrální monitorování/ovládání (řídí 1 celý systém)	cena závisí na modelu	-	KRP2A52	KRP2A51 (1)	KRP2A61	KRP2A53 (1)	KRP2A51(1)
	Adaptér pro připojení klíčové karty a/nebo okenního kontaktu (1)(6)	2.963,-	BRP7A53	BRP7A53 (1)	BRP7A51 (1)	BRP7A51	BRP7A54	BRP7A51
	Adaptér pro aplikace s víце nájemníky (deska s rozhraním pro napájení 24 V AC)	cena závisí na modelu	DTA114A61	DTA114A61	-	-	DTA114A61	DTA114A61 (1)
	Adaptér externího ovládání venkovní jednotky (instalace na vnitřní jednotce)	cena závisí na modelu	-	-	DTA104A61 (1)	DTA104A61	DTA104A53	DTA104A61
	Instalační krabice / montážní deska pro elektronické desky adaptérů (pro jednotky bez volného místa v rozvaděči)	cena závisí na modelu	KRP1H98A (3)	KRP1BC101	KRP1C96 (10) (11)	-	KRP1BC101	KRP1BC101
	Sada kabelů pro dálkové ZAP./VYP. nebo vynucené VYPNUTÍ	-	Standard	Standard	Standard	Standard	-	Standard

(1) Pro tyto adaptéry je nutná instalační krabice

(2) Nedoporučuje se z důvodu omezení funkcí

(3) Volitelný doplněk není dostupný v kombinaci s panelem BYCQ140EGF(B)

(4) Nelze kombinovat se sadou snímače

(5) Funkce nezávislého ovládání klapky není k dispozici

(6) Možné pouze v kombinaci s ovladačem BRCIH* / BRCIE*

(7) Je-li požadována montážní krabice, použijte typ KJB212A, KJB311A nebo KJB411A v závislosti na velikosti ovladače

(8) Při instalaci ovladače DCS301B51 je nutný volitelný doplněk KEK26-1A (filtr rušení)

(9) U tohoto ovladače není k dispozici funkce aktivní cirkulace proudu vzduchu.

(10) Na každou instalační krabici lze nainstalovat až 2 desky adaptérů

(11) Na každou vnitřní jednotku lze nainstalovat pouze jednu instalační krabici

Neopláštěné mezistropní jednotky (kanálové jednotky)		Ceiling suspended units		Nástěnné jednotky	Parapetní jednotky	
Vysoký EST	Vysoký EST	1cestný výdech	4cestný výdech		Neopláštěné	Volně stojící
FXMQ 50~80	FXMQ 200~250	FXHQ-A	FXUQ-A	FXAQ-A	FXNQ-A	FXLQ -P
BRC4C65	BRC4C65	BRC7GA53-9	BRC7C58	BRC7EA628	BRC4C65	BRC4C65
4.865,-	4.865,-	8.142,-	7.598,-	6.893,-	4.865,-	4.865,-
•	•	•	•	•	•	•
•	•	•	•	•	•	•
•	•	•	•	•	•	•
•	•	•	•	•	•	•
•	•	•	•	•	•	•
•	•	•	•	•	•	•
•	•	•	•	•	•	•
•	•	•	•	•	•	•
•	•	•	•	•	•	•
•	•	•	•	•	•	•
•	•	•	•	•	•	•
•	•	•	•	•	•	•
•	•	•	•	•	•	•
•	•	•	•	•	•	•
•	•	•	•	•	•	•
•	•	•	•	•	•	•
•	•	•	•	•	•	•
•	•	•	•	•	•	•
•	•	•	•	•	•	•
•	•	•	•	•	•	•
•	•	•	•	•	•	•
•	•	•	•	•	•	•
•	•	•	•	•	•	•
•	•	•	•	•	•	•
•	•	•	•	•	•	•
•	•	•	•	•	•	•
•	•	•	•	•	•	•
KRCS01-4	KRCS01-4	KRCS01-4	KRCS01-4	KRCS01-1	KRCS01-4	KRCS01-1
2.835,-	2.835,-	2.835,-	2.835,-	2.835,-	2.835,-	2.835,-
•	•	•	•	SB.K.RSS_FDA (EKEWTSC-1 + K.RSS)	•	•
				4.696,-		
KRP1C64 (1)	KRP1C64	KRP1B54	-	-	-	-
6.162,-	6.162,-	5.701,-				
EKRP1B2 (1)	-	-	-	KRP1B56	KRP1B56	KRP1B61
4.993,-				4.766,-	4.766,-	6.153,-
KRP4A51 (1)	KRP4A51	KRP4A52 (1)	KRP4A53 (1)	KRP4A51 (1)	KRP4A54-9	KRP4A51
5.927,-	5.927,-	5.927,-	5.927,-	5.927,-	5.927,-	5.927,-
KRP2A51 (1)	KRP2A61	KRP2A62 (1)	-	KRP2A51 (1)	KRP2A53	KRP2A51
11.659,-	11.431,-	na vyžádání		11.659,-	11.659,-	11.659,-
BRP7A51	BRP7A51	BRP7A52	BRP7A53	BRP7A51 (1)	BRP7A54	BRP7A51
DTA114A61 (1)	-	-	-	DTA114A61	DTA114A61	EKMTAC
5.798,-				5.798,-	5.798,-	869,-
DTA104A61 (1)	DTA104A61	DTA104A62-9	-	DTA104A51 / DTA104A61	DTA104A53	DTA104A61
14.494,-	14.494,-	14.494,-		14.494,-	14.494,-	14.494,-
KRP4A96	-	KRP1D93A	KRP1B97	KRP4A93 (10)(11)	KRP1BB101	-
2.222,-		5.152,-	5.347,-	4.509,-	2.286,-	
Standard	Standard	EKRORO4	EKRORO5	Standard	Standard	Standard

Prohlášení: Informace zde uvedené v žádném případě nemají v úmyslu nahradit instalační manuál, Databook nebo selekční software. I když je naším nejlepším záměrem poskytnout co nejpřesnější informace, využijte vždy Databook, Návod k instalaci a/nebo selekční Software pro přesný návrh systému.

Kombinační možnosti a omezení (část 1 z 3)

Tabulka 1 – Připojitelné vnitřní jednotky a základní kombinace

Popis / kombinace	VRV vnitřní jednotky	Vnitřní jednotky Split/ SkyAir (viz tab. 6 a 7)	LT Hydrobox HXY-A8 (viz tab. 5)	HT Hydrobox HXHD-A8 (viz tab. 5)	Větrací jednotky (viz tab. 4)				Poznámky
					VRV jednotky	Vzduchová clona VKM- CYV-DK-	VZT připojení EKEXV- + EKEQMCBA	VZT připojení EKEXV- + EKEQFCBA	
VRV IV+ Tepelné čerpadlo RYYQ-U / RXYQ-U	○	○	○	×	○	○	○	○	Standardní připojovací index celého systému: 50 ~ 130 %
Pouze s VRV vnitřními jednotkami	✓								200% připojovací index celého systém možný za určitých podmínek
S vnitřními jednotkami Split (viz Tab. 6 a 7)	✓	✓			✓				Pouze jednomodulové systémy (RYYQ 8~20 U / RXYQ 8~20 U) Max 32 vnitřních jednotek i na systémech 16HP, 18HP a 20HP Připojovací index: 80-130 %.
S LT Hydroboxy (viz Tab. 5)	✓		✓		✓				Max 32 vnitřních jednotek I na systémech 16HP a větších Kontaktujte Daikin v případě vícemodulových systémů (>20HP)
S větracími jednotkami (viz Tab. 4)	VKM-	✓	✓		✓	✓	✓		
	CYV-DK-	✓			✓	✓	✓		
	EKEXV- + EKEQMCBA	✓			✓	✓	✓		Připojovací poměr: 90-110%(multi AHU) Připojovací poměr:50-110 % (AHU + VRV vnitř) kde 50-110% VRV vnitř & 0-110% AHU
EKEXV- + EKEQFCBA							✓	Limit připojovacího poměru: 90-110%	
VRV IV C- optimalizováno pro vytápění RXYLQ-T	○	○	○	×	○	○	○	○	Standardní připojovací index celého systému: 70 ~ 130 %
Pouze s VRV vnitřními jednotkami	✓								
S vnitřními jednotkami Split (viz Tab. 6 a 7)	✓	✓			✓				Pouze jednomodulové systémy (RXYLQ 10~14T) Max 32 vnitřních jednotek, připojovací poměr: 80-130 %
S LT Hydroboxy (viz Tab. 5)	✓		✓		✓				Max 32 vnitřních jednotek I na systémech 16HP a větších Připojovací poměr: 70-130 % Kontaktujte Daikin v případě vícemodulových systémů (>14HP)
S větracími jednotkami (viz Tab. 4)	VKM-	✓	✓		✓	✓	✓		
	CYV-DK-	✓			✓	✓	✓		Připojovací poměr: 90-110 % (pouze vzduchové clony) 70-110 % (clony + VRV vnitř) kde 70-110 % VRV vnitř & 0-110% clony
	EKEXV- + EKEQMCBA	✓			✓	✓	✓		Připojovací poměr: 90-110 % (pouze VZT) 70-110 % (VZT + VRV vnitř) kde 70-110 % VRV vnitř & 0-110 % VZT
EKEXV- + EKEQFCBA							✓	Limit připojovacího poměru: 90-110%	
VRV IV+ se zpětným získáváním tepla REYQ-U	○	×	○	○	○	○	○	×	Standardní připojovací index celého systému: 50 ~ 130 %
Pouze s VRV vnitřními jednotkami	✓								
s LT/HT Hydroboxy (viz Tab. 5)	✓		✓	✓	✓				Max 32 vnitřních jednotek I na systémech 16HP a větších 200 % připojovací index celého systému možný - viz Tab. 5
S větracími jednotkami (viz Tab. 4)	VKM-	✓		✓	✓	✓	✓		Jednoúčelové systémy (pouze s větracími jednotkami) nejsou povoleny – vždy je nezbytná kombinace s VRV vnitřními jednotkami.
	CYV-DK-	✓			✓	✓	✓		Celkem Přip. Pom.: 50-110 %, VRV vnitř: 50-110 %, VRV vnitřní s BS
	EKEXV- + EKEQMCBA	✓			✓	✓	✓		boxy(pouze chlazení): 0-50%, VZT: 0-110%
VRV IV i-série SB.RKXYQ-T	✓	×	×	×	✓	✓	✓	×	
VRV IV S-série Mini VRV RXYSQ-T	○	○	×	×	○	○	○	○	Standardní připojovací index celého systému: 50 ~ 130 %
VRV IV S-série Mini VRV Compact RXYSCQ-T	○	○	×	×	○	○	○	○	Připojovací poměr: 90-110 % v případě připojení VZT
S VRV vnitřními jednotkami	✓				✓	✓	✓		
S vnitřními jednotkami Split (viz Tab. 6 a 7)		✓							
VRV IV+-Q náhrada H/P RXYQQ-U	✓	×	×	×	✓	✓	✓	×	Standardní připojovací index celého systému: 50 ~ 130 % Připojovací poměr: 90-110 % v případě připojení VZT
VRV III-Q náhrada H/R RQCEQ-P3	✓	×	×	×	✓	×	×	×	Standardní připojovací index celého systému: 50 ~ 130 %
VRV IV-W+ vodou chlazené VRV RWEYQ-T9	○	○	×	○	○	○	○	○	Standardní připojovací index celého systému: 50 ~ 130 % Připojovací poměr: 90-110 % v případě připojení VZT
S VRV vnitřními jednotkami	✓	✓		✓	✓	✓	✓	✓	
S vnitřními jednotkami SPLIT	✓	✓			✓				
S HT hydroboxem	✓			✓					

○ ... připojení vnitřní jednotky možné, ale nemusí být současně možné s jinými povolenými vnitřními jednotkami

✓ ... připojení vnitřní jednotky možné dokonce současně s jinými označenými jednotkami v řadě

× ... připojení vnitřní jednotky není možné na daný systém venkovní jednotky

Údaje důležité pro návrh

Prohlášení: Informace zde uvedené v žádném případě nemají v úmyslu nahradit instalační manuál, Databook nebo selekční software. I když je naším nejlepším záměrem poskytnout co nejpřesnější informace, využijte vždy Databook, Návod k instalaci a/nebo selekční Software pro přesný návrh systému.

Kombinační možnosti a omezení (část 2 z 3)

Tabulka 2 – Výkonový index vnitřních jednotek

Třída vnitřní jednotky:	15	20	25	32	35	40	42	50	60	63	71	80	100	125	140	200	250	400	500
Typ vnitřní jednotky (V = VRV; S = Split/SkyAir)	V / S	V / S	V / S	V	S	V	S	V / S	S	V	V / S	V	V	V	V	V	V	V	V
Orientační chladicí výkon* [kW]	1,7/1,5	2,2/2,0	2,8/3,6	3,5	4,5	4,2	4,2	5,6/5,0	6,0	7,1	8,0/7,1	9,0	11,2	14,0	15,7	22,0	28,0	44,0	56,0
VRV výkonový index	15	20	25	31,25	35	40	42	50	60	61,5	71	80	100	125	140	200	250	400	500

* Vezměte prosím na vědomí, že přesný jmenovitý chladicí výkon se může mírně lišit od této hodnoty, v závislosti na dané jednotce. Jsou-li uvedeny dvě kapacity, je větší hodnota pro vnitřní jednotky VRV, menší hodnota pro Split / SkyAir vnitřní jednotky.

VKM jednotky	50	80	100	Důležité upozornění:
VRV výkonový index	31,3	50	62,5	VKM jednotky se počítají jako 2 při součtu vnitřních jednotek v systému (např. na VRV systém 54 HP může být maximální počet VKM jednotek 32,1 když můžete mít až 64 vnitřních jednotek).

Tabulka 3 – Výkonový index venkovních jednotek & maximum připojitelných vnitřních jednotek

Třída venkovní jednotky [HP]	4	5	6	8	10	12	13	14	16	18	20	22	24	26	28	30	32	34	36	38	40	42	44	46	48	50	52	54
Orientační chladicí výkon* [kW]	11	14	16	22	29	33	36	40	45	50	56	62	67	73	79	84	90	95	101	106	112	118	124	130	135	140	145	150
VRV nominální výkonový index (100% připojovací poměr)	100	125	140	200	250	300	321	350	400	450	500	550	600	650	700	750	800	850	900	950	1000	1050	1100	1150	1200	1250	1300	1350
Maximální počet vnitřních jednotek (není-li uvedeno jinak)	8	10	12	17	21	26	27	30	34	39	43	47	52	56	60	64												

* Vezměte prosím na vědomí, že přesný jmenovitý chladicí výkon se může mírně lišit od této hodnoty, v závislosti na dané jednotce.

Tabulka 4 – Možnosti připojení a limity pro větrací jednotky

Připojovací poměr = Součet výkonového indexu všech vnitřních jednotek / Nominální výkonový index venkovní jednotky

Model	Povolený celkový připoj. poměr	Smíšené systémy – systémy s větracími a VRV vnitřními jednotkami			Jednoučelové systémy – systémy pouze pro větrání			
		Povoleno?	Limity pro VRV vnitř. jedn.	Limity pro větrací jedn.	Povoleno?	Limity pro větrací jedn.	Limity celého syst.	
HRV jednotky VKM-	Max 130 %	Ano	Žádné omezení		Ano*	Žádné omezení		
Vzduchové clony CYV-DK-	Max 110 %	Ano	Připojovací poměr jednotky $\geq 50\%$	Žádné omezení	Ano*	Žádné omezení	Připojovací poměr celého systému 90% ~ 110 %	
Připojení na VZT EKE XV-		EKEQMCBA		-	Max. 3 EKE XV pro AHU DX výměník	Ano*		Max. 3 EKE XV pro AHU DX výměník
		EKEQFCBA		Ne	-	Ano*		Max. 3 EKE XV celkem

* Není povoleno s VRV IV se zpětným získáváním tepla

Tabulka 5 – Možnosti připojení a limity pro hydroboxy

Připojovací poměr = Součet výkonového indexu všech vnitřních jednotek / Nominální výkonový index venkovní jednotky

Model	Povolený celkový připoj. poměr	Smíšené systémy – systémy s hydroboxy a VRV vnitřními jednotkami			Jednoučelové systémy – systémy pouze pro hydroboxy
		Povoleno?	Limity pro VRV vnitř. jedn.	Limity pro jedn. hydroboxu	Povoleno?
LT Hydrobox HXY-A8	VRV IV tepelné čerpadlo RYYQ-U / RXYQ-U / RXYLQ-T	Max 130%	Ano	Připojovací poměr jednotky 50% ~ 130 % 70% ~ 130% pro RXYLQ-T	Připojovací poměr jednotky max 80 %
				Připojovací poměr jednotky 50% ~ 110%	
HT Hydrobox HXHD-A8	VRV IV zpětné získávání tepla REYQ-U	Max 200%		Připojovací poměr jednotky max 100%	

Poznámka: V případě kombinace nízkoteplotních a vysokoteplotních hydroboxů na VRV IV se zpětným získáváním tepla, platí následující omezení: (VRV IU je + LT + Hydrobox VKM) $\leq 130\%$; (LT + HT Hydrobox) $\leq 100\%$

Poznámka: Vodou chlazené VRV (RWEYQ-T9) lze kombinovat s HT hydroboxem. Pro návrh použijte selekční software nebo databooky.

Údaje důležité pro návrh

Prohlášení: Informace zde uvedené v žádném případě nemají v úmyslu nahradit instalační manuál, Databook nebo selekční software. I když je naším nejlepším záměrem poskytnout co nejpřesnější informace, využijte vždy Databook, Návod k instalaci a/nebo selekční Software pro přesný návrh systému.

Kombinační možnosti a omezení (část 3 z 3)

Tabulka 6 – Možnosti připojení a limity pro vnitřní jednotky Split / SkyAir

Připojovací poměr = Součet výkonového indexu všech vnitřních jednotek / Nominální výkonový index venkovní jednotky

Model	Povolovaný celkový připoj. poměr	Smíšené systémy – systémy se Split a VRV vnitřními jednotkami			Ostatní omezení / poznámky
		Povoleno?	Limity pro VRV vnitřní jedn.	Limity pro Split jedn.	
Split vnitřní jednotky	VRV IV Heat Pump RYYQ-U / RXYQ-U / RXYLQ-T	80 ~ 130%	Ano	Max 32 vnitřních jednotek	
SkyAir vnitřní jednotky	Mini VRV RXYSQ-T / RXYSCQ-T	80 ~ 130%	Ne	-	-
	Mini VRV RXYSQ-T / RXYSCQ-T				

Připojitelní vnitřní jednotky Split a SkyAir

		15 CLASS	20 CLASS	25 CLASS	35 CLASS	42 CLASS	50 CLASS	60 CLASS	71 CLASS
Kazetová jednotka s kruhovým výdechem	FCAG-B				●		●	●	●
Kazetová jednotka s plochým dekoracním panelem	FFA-A9			●	●		●	●	
Jednotka do podhledu nízká	FDXM-F9			●	●		●	●	
Jednotka do podhledu	FBA-A9				●		●	●	●
Nástěnná jednotka Daikin Emura	FTXJ-M		●	●	●		●		
Nástěnná jednotka Daikin Stylish	FTXA-A		●	●	●	●	●		
Nástěnná jednotka	CTXM-R	●							
Nástěnná jednotka	FTXM-R		●	●	●	●	●	●	●
Podstropní jednotka	FHA-A9				●		●	●	●
Parapetní jednotka	FVXM-F			●	●		●		
Parapetní jednotka neopláštěná	FNA-A9			●	●		●	●	

- Kompatibilní pouze s jednotkami VRV IV S-sérií
- Kompatibilní s jednotkami VRV IV, VRV IV+ a VRV IV S-sérií



Prohlášení: Informace zde uvedené v žádném případě nemají v úmyslu nahradit instalační manuál, Databook nebo selekční software. I když je naším nejlepším záměrem poskytnout co nejpřesnější informace, využijte vždy Databook, Návod k instalaci a/nebo selekční Software pro přesný návrh systému.

Limitní délky chladivového potrubí

Tabulka 8 – Maximální délky připojení – vybrané hodnoty

Popis / kombinace	Max. délka připojení (jeden směr)		Maximální výškový rozdíl		Celková délka (jeden směr) [m]
	OU do IU [m] Skutečná/ekvivalent	První větev do IU [m]	OU do IU [m] OU nad IU / OU pod IU	IU do IU [m]	
VRV IV+ tepelné čerpadlo RYYQ-U / RXYQ-U / RXYLQ-T					
Pouze s VRV vnitřními jednotkami Standardní venkovní kombinace	165 / (190)	40 90 se spec. limity	50/40 90 se spec. limity	30	1000 *500 v případě RXYLQ-T
Pouze s VRV vnitřními jednotkami Nestandardní venkovní kombinace	135 / (160)	40 90 se spec. limity	50/40 90 se spec. limity	30	500 *300 v případě RXYLQ-T
Se Split vnitřními jednotkami	100 / (120)	50	50/40	15	250
S LT Hydroboxy	135 / (160)	40	50/40	15	300 jednomodulové sys. 500 vícemodulové sys.
S větracími & VRV vnitřními jednotkami	165 / (190)	40	40/40	15	1000 *500 v případě RXYLQ-T
Pouze s větracími jednotkami	165 / (190)	40	40/40	15	1000 *500 v případě RXYLQ-T
Párová kombinace s jedním EKEXV-	50 / (55)	-	40/40	-	50
VRV IV+ se zpětným získáváním tepla REYQ-U					
Pouze s VRV vnitřními jednotkami Standardní venkovní kombinace	165 / (190)	40 90 se spec. limity	50/40 90 se spec. limity	15	1000
Pouze s VRV vnitřními jednotkami Nestandardní venkovní kombinace	135 / (160)	40 90 se spec. limity	50/40 90 se spec. limity	15	500
S LT/HT Hydroboxy	135 / (160)	40	50/40	15	300 jednomodulové sys. 600 vícemodulové sys.
S větracími & VRV vnitřními jednotkami	165 / (190)	40	40/40	15	1000
VRV IV-S Mini VRV RXYSQ-T					
S VRV vnitřními jednotkami	150 / (175)	40	50/40	15	300
S vnitřními jednotkami SPLIT	BP do vnitř. max 15 m	40	30/30	15	z venkovní j. k BP ≤ 55 140
VRV IV-S Mini VRV Compact RXYSQ-T					
S VRV vnitřními jednotkami	70/(90)	40	30/30	15	300
S vnitřními jednotkami SPLIT	BP do vnitř. max 15 m	40	30/30	15	140
VRV IV+-Q náhrada H/P RXYQQ-U	120 / (150)	40 90 se spec. limity	50/40	15	300
VRV III-Q náhrada H/R RQCEQ-P3	120 / (150)	40	50/40	15	300
VRV IV-W vodou chlazené VRV RWEYQ-T9	120 / (140)	40 90 se spec. limity	50/40	15	300

Poznámky:

- Pro podrobnosti o "zvláštních omezeních", viz Databook nebo instalační manuál příslušné jednotky
- Maximální délka potrubí od IU k nejbližšímu Refnetu (v případě zpětného získávání tepla, nejbližšímu 3-trubkovému spoji) je vždy 40 m
- Pro VRV IV-S Mini VRV nebo Mini VRV Kompaktní jednotky zkontrolujte příslušné Databook nebo návod k instalaci.

Veškerá elektroinstalace musí být vybrána a provedena kvalifikovaným elektrotechnikem a musí být v souladu s místními a národními předpisy. Níže uvedené informace slouží pouze jako informativní pokyny.

Standardní systém VRV

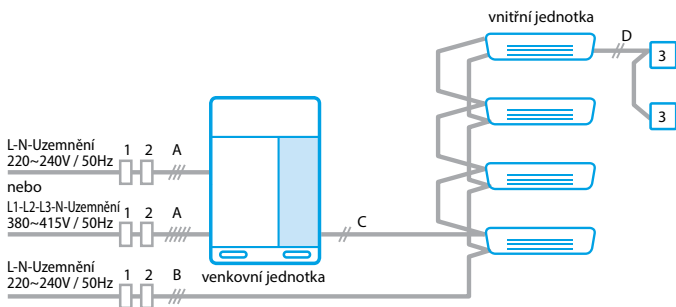

VRV systém s jednotkami Split

Poznámka: Současné napojení vnitřních jednotek split a VRV je povoleno pouze u singl modulů systému RYYQ-U a RXYQ-U

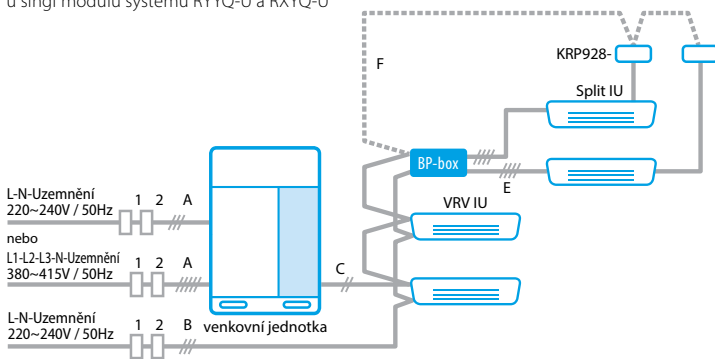

Multimodulový systém VRV

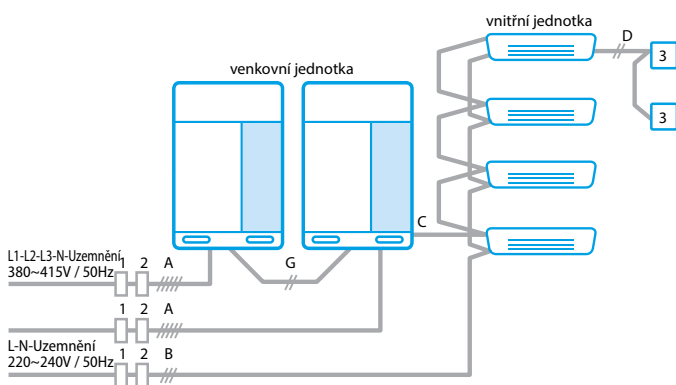

Systém centrálního řízení

Poznámka: Napájení bylo na obrázku níže vynecháno

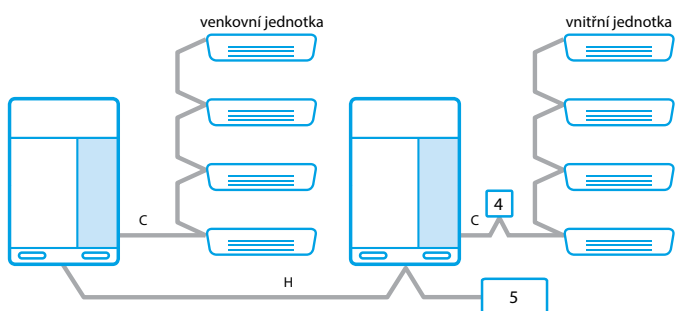

Položka	Popis položky	Detailní informace
1	Proudový chránič	<ul style="list-style-type: none"> Vysokorychlostní typ (30 mA <0,1 s), který detekuje úniky Musí být schopen zvládnout vyšší harmonie (třída SK) Nesmí přerušit zemnicí vodič!
2	Jistič	<ul style="list-style-type: none"> Maximální proud jističe nesmí překročit hodnotu MFA vybrané kombinace. Nesmí přerušit zemnicí vodič!
3	Lokální ovladač	<ul style="list-style-type: none"> např. Kabelový ovladač, adaptér (RTD-), atd.
4	Systémový adaptér	<ul style="list-style-type: none"> např. KRP2- nebo DTA104- napojení na F1/F2 IN nebo OUT, vyžaduje napájení z vnitřní nebo venkovní jednotky instalace do vnitřní nebo venkovní jednotky (může být požadován speciální instalační box)
5	Centrální řízení	<ul style="list-style-type: none"> např. Online Controller, kabelový ovladač, atd.
A	Hlavní napájecí vedení	<ul style="list-style-type: none"> Typ H05VV s chráničkou, typ H07RN bez chráničky 1-fáze: 3-žilový včetně uzemnění 3-fáze: 5-žilový včetně uzemnění Průřez vodiče musí být zvolen v souladu s místními a národními předpisy na základě hodnoty MCA vybrané kombinace V případě vícemodulového systému doporučujeme samostatné napájení pro každý modul. V případě společného napájení, musí být moduly napojeny postupně od největšího výkonu po nejmenší. POZN: 3-fázové jednotky jsou výrobky třídy A EMC. V prostředí mohou způsobovat rušení rádiových frekvencí. V tomto případě může uživatel požadovat patřičná opatření.
B	Napájení vnitřní jednotky	<ul style="list-style-type: none"> Typ H05VV s chráničkou, typ H07RN bez chráničky 1-fáze: 3-žilový kabel včetně uzemnění Průřez vodiče musí být zvolen v souladu s místními a národními předpisy na základě hodnoty MCA vybrané kombinace vnitřních jednotek (včetně BP boxů)
C	Propojení mezi venkovní a vnitřní jednotkou „Linka F1-F2“	<ul style="list-style-type: none"> Nízkonapětové vedení (16VDC) Typ H05VV, dvoužilový 0,75 - 1,25 mm² U více-modulových systému se připojí pouze jeden modul (nezávisí na který modul se připojí, připojený modul se stává automaticky Master) Nikdy nerozdělujte vedení zapojené do série, které jde od jedné vnitřní jednotky k dalším Použijte stíněný nebo nestíněný kabel. V případě stíněného kabelu, uzemněte stínění pouze na venkovní jednotce a proveďte bypas na vnitřní jednotce. Na poslední jednotce celé linky nechte stínění nepripojené. V případě nestíněného kabelu udržujte vzdálenost od silové kabeláže aspoň 5 cm.
D	Zapojení ovladače „Linka P1-P2“	<ul style="list-style-type: none"> Nízkonapětové vedení (16VDC) Typ H05VV, dvoužilový 0,75 - 1,25 mm² Mohou být napojeny maximálně 2 zařízení (ovladač, adaptér). Linka P1-P2 může být použita k seskupení max 16 vnitřních jednotek do skupiny.
E	Propojení BP box- Vnitřní jednotka „1-2-3- Zem“	<ul style="list-style-type: none"> Typ H05RN, 4-žilový včetně uzemnění 1,5 mm², 2,5 mm² pokud délka přesáhne 10 m
F	Pokračování „Linka F1-F2“	<ul style="list-style-type: none"> Nutné pouze pokud chcete připojit splitové jednotky k nadřazenému systému přes linku F1/F2 Každá split jednotka musí mít adaptér KRP928A1S Specifikace je identická jako C
G	Propojení venkovních jednotek ve vícemodulovém systému „Linka Q1-Q2“	<ul style="list-style-type: none"> Nízkonapětové vedení (16VDC) Typ H05VV, dvoužilový 0,75 - 1,25 mm² Pouze pro vícemodulové systémy
H	Venkovní jednotka a centrální ovladač „Linka F1-F2 OUT“	<ul style="list-style-type: none"> Nízkonapětové vedení (16VDC) Typ H05VV, dvoužilový 0,75 - 1,25 mm² Napojení jednoho nebo více systémů do centrálního ovladače - maximálně 10 systémů, obsahujících maximálně celkem 64* vnitřních jednotek (*za určitých podmínek může být až 128 vnitřních jednotek - kontaktujte svého obchodního zástupce) V případě vícemodulového systému se napojuje na Master modul, t.j. modul, kam je napojená linka F1-F2 IN. Použijte stíněný nebo nestíněný kabel. V případě stíněného kabelu, uzemněte stínění pouze na venkovní jednotce a proveďte bypas na vnitřní jednotce. Na poslední jednotce celé linky nechte stínění nepripojené. V případě nestíněného kabelu udržujte vzdálenost od silové kabeláže aspoň 5 cm.





Zakoupením a instalací energeticky úsporného zařízení snaha o úspory energie nekončí. Je zároveň nutné, aby zařízení pracovalo za optimálních podmínek.

Pro zajištění maximálního výkonu zařízení jsou klíčovými prvky pravidelná údržba a profesionální servis.

Jsou filtry čisté a všechny součásti zařízení bez závad? Máte správně nastavené všechny parametry?

Každý z těchto detailů může vést ke snížení úrovně komfortu. A pokud rozdíl nepocítíte hned, jistě si jej na konci roku všimnete při placení účtu za energii.

Tým konstruktérů ve společnosti Daikin se neustále snaží zlepšovat energetickou účinnost našich systémů.

Tým servisních služeb Daikin Vám pomůže udržovat jednotky v efektivním chodu a zajistí jejich optimalizované uvedení do provozu, pravidelnou a preventivní údržbu, vzdálené monitorování a poskytování cenově výhodných modernizací, abyste mohli těžit z vyšší účinnosti našich nejmodernějších technologií.

Optimalizace a modernizace



Evropské centrum dálkového monitorování



Modernizace / optimalizace

Udržování zařízení v nejlepšímu stavu



Balíčky údržby



Podpora při instalaci



Uvedení do provozu

Náhradní díly a opravy

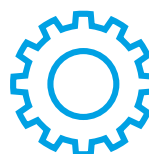

Náhradní díly



Opravy

Uvedení do provozu

Abychom zaručili účinnost a dlouhodobý výkon vaší jednotky Daikin, nabízí společnost Daikin jako součást uvádění do provozu také **profesionální spuštění systému Daikin** mimořádně kvalifikovanými technikami se vzděláním v oblasti OEM.

Uvedení do provozu autorizovaným partnerem nebo přímo společností Daikin vám dá jistotu, že vaše jednotka funguje, jak má, a poskytuje veškeré výhody jedinečného klimatu.

Každé uvedení do provozu je dokumentováno podle standardu společnosti Daikin a výstupem je podrobná zpráva o uvedení do provozu, ve které jsou uvedeny všechny provedené činnosti a zaznamenáno fungování jednotek.



Nabídka servisních služeb

- › Uvedení do provozu
- › Pravidelná údržba
- › Diagnostika systému
- › Energetický audit a report přes VRV Cloud
- › Vzdálené monitorování systému
- › Vzdálená analýza s využitím nástrojů pro zpracování velkého objemu dat
- › Řízení pro větší systémy nebo systémy na více lokalitách s využitím I-Tab Cloud
- › Test kyselosti olejů
- › Přestavba na invertorové řízení kompresorů
- › Odborná podpora a poradenství

Údržba VRV

Údržba je klíčovým prvkem při zajišťování kvality, účinnosti a bezproblémového provozu všech zařízení.

Naše smlouvy o údržbě jsou založeny na mnohaletých zkušenostech a vy tak můžete požívat všech výhod plynoucích z údržby vašeho zařízení certifikovanými technikami společnosti Daikin.

Preventivní údržba a pravidelný servis představují zásadní faktor při zabezpečení vaší investice. Prach, teplota, vlhkost a zatížení postupem času zhoršují spolehlivost a výkon systému VRV.

Pravidelná údržba jednotky nebo systému zajistí, aby nerostly náklady na elektrickou energii a nesnižoval se výkon a aby bezpečnostní funkce i kompletní systém odpovídaly nejnovějším normám a předpisům.

Daikin péče zahrnuje 3 různé úrovně smluv o pozáručním servisu, zajišťující všechny vaše potřeby. Kromě těchto připravených balíčků Daikin nabízí komplexní sadu možností, ze kterých můžete vybírat.

1. Základní péče:

„Základní péče“ je balíček základních služeb, umožňující splnit současné legislativní požadavky a zajišťující, že vaše jednotka pracuje správným způsobem a v souladu s uváděnými parametry.

Balíček údržby obsahuje následující služby:

- Kontroly v předem určeném rozsahu
- V případě potřeba aktualizace software a firmwareražístvení
- Zápis do knihy údržby

2. Preventivní péče:

„Preventivní péče“ udržuje zařízení v optimálním stavu a zároveň zaručuje, že záruka je platná po dlouhou dobu.

Kromě úkonů obsažených v balíčku „Základní péče“ nabízí „Preventivní péče“ navíc následující úkony:

- Servis v předem určeném rozsahu
- Optimalizace a analýza získaných dat
- Diagnostika VRV systémů a/nebo analýza v průběhu servisního zásahu
- Zaznamenaná a dohledatelná servisní historie každého VRV systému
- Záznam životního cyklu
- Podpora pro havarijní stavy
- Dostupná technická podpora a opravy

3. Rozšířená péče:

„Rozšířená péče“ poskytuje maximální provozuschopnost zařízení s minimálními celkovými náklady pro vlastníka.

Kromě úkonů obsažených v balíčku „Preventivní péče“, balíček „Rozšířená péče“ obsahuje:

- Práce, cestovní náklady a náhradní díly pro plánovanou údržbu v ceně
- Práce, cestovní náklady a náhradní díly pro havarijní servis v ceně
- Chladiivo v ceně
- Vzdálený prediktivní monitoring a analýza
- Prodloužená záruka

Další možnosti:

- Energetický audit & report přes VRV Cloud
- Vzdálené sledování přes I-Net
- Vzdálená analýza s využitím nástrojů pro zpracování velkých objemů dat
- Řízení pro větší systémy nebo systémy na více lokalitách s využitím I-Tab Cloud
- Odborná podpora a poradenství

Služba E-Parts

Abyste získali správný náhradní díl pro svou jednotku Daikin, můžete si online zkontrolovat její dostupnost (v reálném čase) a rovnou ji objednat.

To vše pouze v několika krocích.

Vaše výhody:

- › nepřetržitý přístup
- › rychlá manipulace
- › dostupnost „v reálném čase“
- › bezplatná doprava
- › flexibilní dodávka
- › okamžitá zpětná vazba

Zaregistrujte se a využijte službu E-Parts

Online registrační formulář najdete na:
https://www.daikin.cz/cs_cz/servisni-sluzby/e-parts.html

Vždy máte zajištěn přístup

Odkazy na službu E-Parts a knihovnu náhradních dílů najdete na našem obchodním portálu:

<http://eparts.daikin-ce.com>
<https://my.daikin.eu>

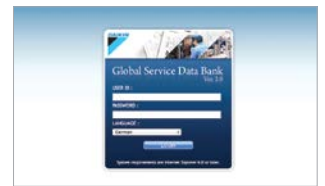

Servisní akademie

Servisní akademie společnosti Daikin nabízí individuální možnosti vzdělávání zahrnující všechny servisní případy pro výrobky Daikin. Naším cílem je, abychom vám pomohli poskytovat lepší servis instalovaných jednotek a tím také rozšířit vaše podnikání.

Cíle

Prostřednictvím servisní akademie společnosti Daikin chceme nabídnout jednotný program školení pro servisní techniky (interní i externí), aby se stali těmi nejlepšími z nejlepších.

- › Zajistit, aby naši partneři měli k dispozici zručnou pracovní sílu
- › Umožnit a poskytnout vysoce kvalitní servis našim koncovým uživatelům
- › Zkvalitnit výkon a účinnost na základě kratších servisních zásahů
- › Zlepšit kvalitu a tím také spokojenost zákazníka na místě instalace
- › Nabízet kariéerní příležitosti, které udrží servisní techniky v odvětví HVAC-R
- › Nabízet školení v místním jazyce, pokud to bude možné

Naše balíčky školení pokrývají následující oblasti:

- › Instalace a předběžné uvedení do provozu
- › Uvedení do provozu
- › Údržba
- › Řešení potíží a opravy
- › Využití a návrh

Chcete získat více informací?

Více informací o akademii společnosti Daikin pro střední Evropu získáte na adrese academy@daikin-ce.com



Služby vzdáleného monitorování

Nejnovější technologie ve spojení s vynikajícím servisem pro zlepšení účinnosti a spolehlivosti vaší instalace systému HVAC-R

Připojená zařízení pro úpravu vzduchu pracují inteligentněji. Nabízíme několik způsobů, jak dálkově řídit vaše zařízení a instalace. Od monitorování výkonu po prediktivní logiku a analýzy a mnohem více – naše inteligentní síť je cenově výhodný způsob ke zvýšení zabezpečení, životnosti a spolehlivosti vaší instalace.

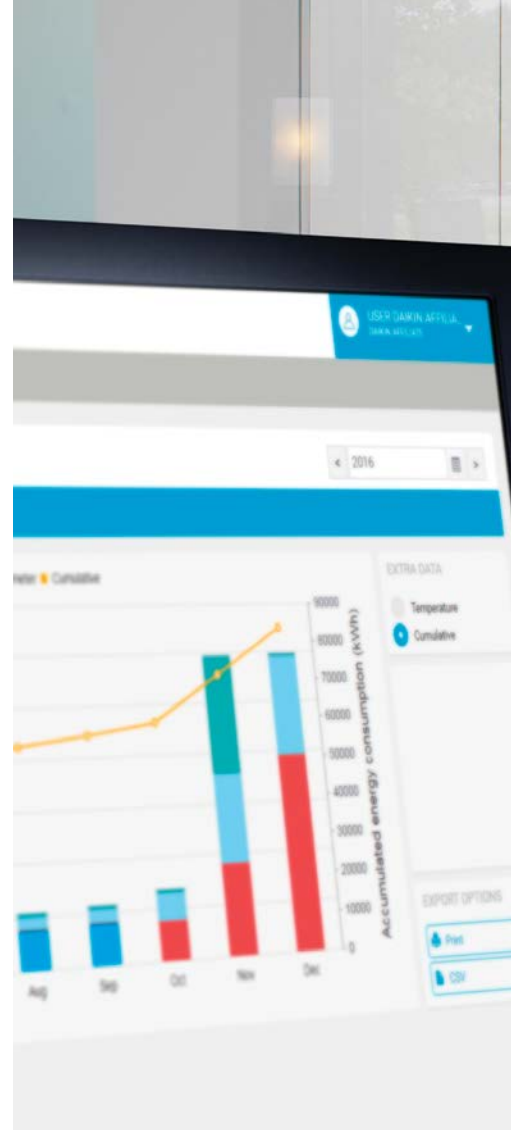

Včasná predikce závad pro spolehlivost zařízení

Analýzy

Data jsou vstupním materiálem pro prováděné analýzy. Nepřetržité monitorování a analýzy provozních dat systému nepředstavují pouze klíčový prvek při zajišťování účinného provozu, snižování nákladů na provoz a údržbu a optimalizace pohodlí uživatelů. Analýzy dat zároveň přinášejí další cenné a často překvapivé informace.

Bezproblémové připojení

Víme, že připojení systému ke cloudu může často představovat skutečnou výzvu, ale to již není váš problém. O připojení se postaráme my, včetně mobilní sítě a směrovače – oboje dálkově monitorujeme, abychom zvýšili spolehlivost infrastruktury na maximum.

Služba Daikin Cloud Service

Naše služba založená na webovém rozhraní poskytuje spolehlivé a zabezpečené dálkové monitorování. Naši nejvyšší prioritou je získat si vaši důvěru. Služba Daikin Cloud Service splňuje ve všech ohledech ty nejpřísnější standardy zabezpečení – chrání soukromí vašich dat a za všech okolností je bezpečně přesouvá a uchovává.

Výhody vzdáleného monitorování

Dálkové ovládání

Cloudová služba Daikin Cloud Service je řešením dálkového monitorování a řízení pro systémy HVAC, která umožňuje dokonce správu spotřeby energie několika budov najednou. Není potřeba instalovat žádný speciální software. Vše je dostupné prostřednictvím standardního prohlížeče na počítači nebo mobilním zařízení.

Žádný potenciální problém nám neuteče

Ještě zajímavější je, že služba Daikin Cloud Service poskytuje automatická oznámení, když zjistí možnou poruchu. Tato jedinečná prediktivní funkce umožňuje zahájit servisní opatření ještě dříve, než si zákazník uvědomí, že se vyskytl problém, čímž se maximalizuje spolehlivost a minimalizují servisní náklady.

Maximální výkon

Nesprávný provoz může mít negativní vliv i na sebelepší systém. Nepřetržité monitorování umožňuje podrobně sledovat profily zatížení, způsoby používání i provozní podmínky. Získaná data jsou základem pro optimalizaci provozu a údržby systému i pro návratnost investic.

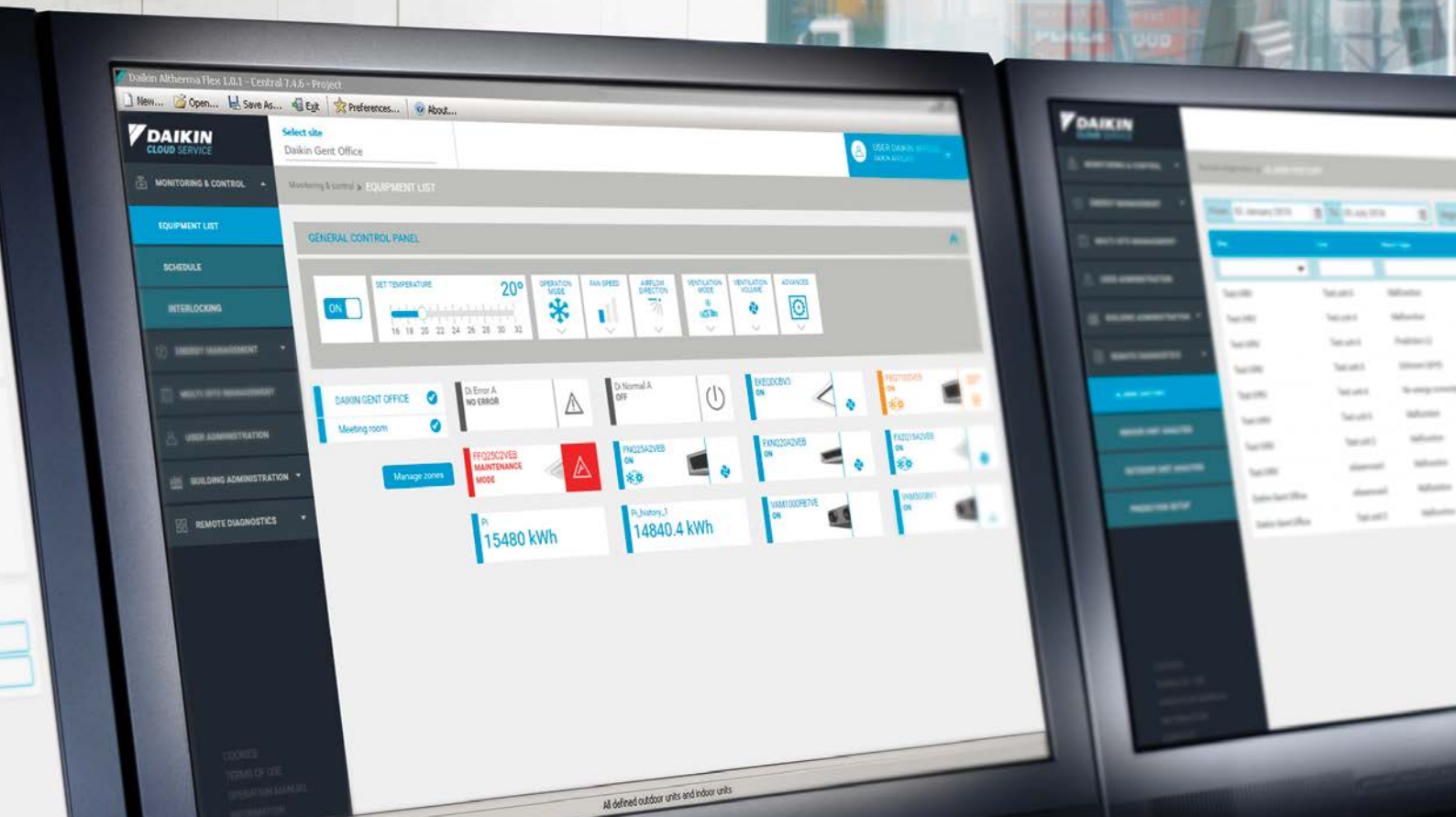

Skutečný případ

Příklady z reálného provozu, které ukazují, jak mohou být analýzy dat a nepřetržité monitorování užitečné:



-20%

Nižší spotřeba VRV systémů

Díky analýze dat o energetické spotřebě systémů VRV jsme mohli nabídnout doporučení, jak změnit způsob jeho používání. Výsledkem bylo snížení spotřeby elektrické energie o 20 % při chlazení a přibližně o 15 % při vytápění.



30%

Vyšší výstupní teplota

Díky analýze provozních dat jsme zjistili možné problémy týkající se komfortu. Vyhodnocení provozu bylo základem pro podniknutí opatření, která vedla ke zvýšení komfortu.



40%

Nadbytečný chladicí výkon navíc

Dlouhodobé monitorování sady Conveni odhalilo, že klient má 40 % chladicího výkonu navíc. To umožnilo snížit množství instalovaných zařízení a tím ušetřit investiční náklady.



-20%

Nižší investiční náklady

Analýza provozních dat starého systému VRV potvrdila, že výkon a uspořádání nového systému lze optimalizovat. To umožnilo snížit investiční náklady za nový systém a vyřešit problémy týkající se komfortu.

Použité zkratky a jmenovité podmínky

- 1.) Použité zkratky:
VZT ... vzduchotechnická jednotka
IU ... vnitřní jednotka
OU ... venkovní jednotka
HRV ... větrací jednotky se zpětným získáváním tepla
HVAC-R ... vytápění, větrání, klimatizace a chladírenství
MFA ... Maximum Fuse Amps - schopnost jističe nebo pojistky zajištění jednotky nesmí překročit tuto hodnotu
MCA ... Minimum Circuit Amps - napájení musí být dimenzováno (průřez) na alespoň tuto hodnotu v souladu s místními a vnitrostátními právními předpisy

- 2.) Nominální chladič výkony platí při následujících podmínkách:
Standardní vnitřní jednotky: - vnitřní teplota 27 ° CDB / 19 ° CWB - venkovní teplota 35 ° CDB - délka potrubí chladiča: 7,5 m - převýšení: 0m
LT Hydrobox: - výstupní teplota vody 18 ° C - delta T 5K - venkovní teplota 35 ° CDB - délka potrubí chladiča: 7,5 m - převýšení: 0 m

Nominální topné výkony platí při následujících podmínkách:
Standardní vnitřní jednotky: - vnitřní teplota 20 ° CDB - venkovní teplota 7 ° CDB - délka potrubí chladiča : 7,5 m - převýšení: 0 m;
Nízkoteplotní Hydrobox: - výstupní teplota vody 35 ° C - delta T 5K - venkovní teplota 7 ° CDB / 6 ° CWB - délka potrubí chladiča: 7,5 m - převýšení: 0 m
Vysokoteplotní Hydrobox: - výstupní teplota vody 45 ° C - delta T 5K - venkovní teplota 7 ° CDB / 6 ° CWB - délka potrubí chladiča: 7,5 m - převýšení: 0 m

Seznamte se s naším superhrdinou: Rekuperace tepla VRV 5



Cíleně navržená jednotka pro podporu dekarbonizace komerčních budov

Podpořte své zákazníky při přípravě budov na budoucnost pomocí průlomového řešení pro udržitelnou regulaci klimatu.

Jednotka rekuperace tepla VRV 5 je speciálně navržená pro chladivo R-32 a ve srovnání se systémy využívajícími chladivo R-410A snižuje dopady svého ekvivalentu CO₂ díky nižšímu koeficientu GWP, menší náplni chladiva a vyšší účinnosti. Kompletně přepracované BS boxy vyžadují nižší výšku pohledu a mají zabudovanou technologii Shīrudo.

Průkopnická technologie se setkává s bezproblémovou udržitelností

Dobré zprávy pro vás jako partnera společnosti Daikin? Tento hrdina, který zvládá vše, se snadno a flexibilně instaluje jako každý jiný systém VRV a všechny jeho prvky jsou integrovány již ve výrobním závodě. Díky novému softwaru, který zaručuje soulad s nejnovějšími produktovými normami se snadno navrhuje a vybírá.

Více informací najdete na webu www.daikin-ce.com/VRV5HR



VRV 5

BLUEEVOLUTION

**SHĪRUDO
TECHNOLOGY**

DAIKIN AIRCONDITIONING CENTRAL EUROPE – CZECH REPUBLIC spol. s r.o.

Budějovická 778/3a, 140 00 Praha 4 – Michle · Tel.: +420 221 715 700, Fax: +420 221 715 701 · e-mail: office@daikin.cz · www.daikin.cz

Produkty Daikin distribuuje:



Společnost Daikin Europe N.V. se podílí na Programu Eurovent pro certifikaci klimatizačních jednotek (AC), kapalínového chlazení (LCP), jednotek na úpravu vzduchu (AHU) a ventilátorových jednotek (FCU). Zkontrolujte aktuální platnost certifikátu na Internetu: www.eurovent-certification.com nebo pomocí: www.certiflash.com



Tato publikace slouží pouze k informačním účelům a nepředstavuje žádnou závaznou nabídku ze strany Daikin Europe N.V./Daikin Central Europe HandelsGmbH. Daikin Europe N.V./Daikin Central Europe HandelsGmbH sestavila obsah tohoto katalogu podle svých nejlepších vědomostí. Nepřebíráme žádné výslovné nebo z okolností vyplývající záruky uplnosti, přesnosti, spolehlivosti nebo vhodnosti pro určitý účel vztahující se na obsah, produkty a služby zde zmíněné. Technické údaje se mohou měnit bez předchozího upozornění. Daikin Europe N.V./Daikin Central Europe HandelsGmbH se výslovně zřeká odpovědnosti za jakékoli přímé či nepřímé škody, v nejšířím slova smyslu, vzniklé nebo jakkoliv se vztahující k obsahu nebo výkladu tohoto katalogu. Veškerý obsah je chráněn autorskými právy společnosti Daikin Europe N.V.

DAKE Ceník VRV 2022-2023 | Verze červenec 2022
Vyhraujeme si právo na tiskové chyby a změny modelů.

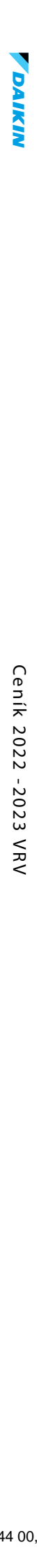

DOMINA

Cenik 2022-2023 WRN

4400