

Ceník 2022-2023  
**Split/Sky Air**



Ceny a technické informace o produktech Split, Multi Split a Sky Air



# Toto není jen showroom



Your Daikin World  
Poznejte unikátní prostředí.

Your Daikin World je zcela nový  
zážitek vytvořený odborníky  
s využitím rozšířené reality.

Seznamte se s řadou inovativních řešení Daikin pro vnitřní klima tak, jako nikde jinde. Vyzkoušejte předvedení možností produktů v prostředí rozšířené reality. Spojte se s odborníky na profesionální konzultace vašeho projektu a vytvářejte společně s námi nejmodernější řešení vnitřního prostředí.

Toto je Your Daikin World. [Seznamte se.](#)

# Toto není jen workshop

Toto je společné tvořivé setkání odborníků v moderním prostředí Your Daikin World.

Pokrok přichází tam, kde se nadšení setkává s odborností. Spojte se s odborníky Daikin a absolvujte celoživotní vzdělávání připravené na míru pro rozvoj vašeho podnikání tak, jako nikde jinde.

Toto je Your Daikin World. [Seznamte se.](#)

Daikin Central Europe  
Lemböckgasse 59/1/1, 1230 Vienna, Austria

[www.yourdaikinworld.com](http://www.yourdaikinworld.com)



# Obsah

<b>Novinky</b>	<b>5</b>	<b>Kanálové podstrovní jednotky</b>	
<b>Vlastnosti a popis funkcí</b>	<b>6</b>	FDXM-F9	48-50
<b>Stand By Me</b>	<b>8</b>	Vícezónová sada pro jednotky do podhledu	51-53
<b>Připojení</b>	<b>10</b>	FBA-A(9) & ADEA-A	54-56
<b>Čističky vzduchu</b>	<b>12</b>	FDA-A	57
Čištění a zvlhčování vzduchu 2 v 1 MCK55W	14	<b>Sky Air volně stojící jednotky</b>	
Čistička vzduchu MC55W	14	FNA-A9 vestavěné parapetní jednotky	58
<b>NOVINKA</b> Čistička vzduchu s dvojitou technologií Streamer	15	FVA-A	59
<b>Standardní řada Split</b>		<b>Multisplit řada</b>	
Přehled řady	16	2/3/4/5MXM-A	61
Přehled vlastností a funkcí	18	2/3MXF-A(9)	61
Ururu Sarara FTXZ	19	Multi+ 4MWXM-A + EKHWET-BV3	62
<b>NOVINKA</b> DAIKIN Emura FTXJ	20	Daikin Altherma hybridní tepelné čerpadlo	63
Stylish FTXA	21	MXM multisplit kombinace	64
Perfera W FTXM	22	<b>Aplikace SkyAir Twin, Triple, Double-Twin</b>	<b>66</b>
Perfera F FVXM	23	RZAG / RZASG / RZA	66
Comfora FTXP	24	Kombinace pro standardní aplikace	67
<b>NOVINKA</b> Sensira FTXF	25	Kombinace pro aplikace technického chlazení	68
FVXM	27	<b>Větrání</b>	<b>69</b>
<b>Optimalizováno pro vytápění</b>	<b>28</b>	VAM-FC & VAM-J rekuperační jednotky	69
Přehled řady	28	GSIEKA elektrické ohřívače pro jednotky VAM	70
<b>NOVINKA</b> Stylish FTXTA	29	<b>Astropure 2000, čistička vzduchu pro komerční aplikace</b>	<b>71</b>
Perfera W FTXTM	30	<b>Příslušenství pro Sky Air</b>	
Perfera F FVXM	31	Jednotlivé řídicí systémy	73
Comfora FTXTP	32	Centrální řídicí systém s připojením na Cloud	74
<b>Příslušenství pro Split</b>	<b>34</b>	Kombinační tabulky ovládacího příslušenství pro vnitřní jednotky SkyAir	76-77
<b>NOVINKA</b> Sky Air A s chladivem R32 přehled párových aplikací (7 to 25 kW) - technická data a ceny	<b>36-39</b>	Zvukově izolační kryt	78
Nástěnné jednotky		<b>Technická data – venkovní jednotky</b>	<b>79</b>
<b>NOVINKA</b> FAA-B & FTXM-R	40	RXM-R(9)	79
Podstrovní jednotky		RZAG-N & RZAG-A Sky Air Alpha řada venkovních jednotek	80
FHA-A(9)	41	RZASG-M Sky Air Advance řada venkovních jednotek	81
FUA-A	42	AZAS-M & ARXM-R Sky Air Active řada venkovních jednotek	82
<b>UNIKÁTNÍ</b> Kazetové jednotky		RZA-D	83
FCAHG-H High COP s kruhovým výdechem	43	Možnosti venkovních jednotek Sky Air	84
FCAAG-B s kruhovým výdechem	44-46	ERQ inverterové kondenzační jednotky – tepelné čerpadlo	85
FFA-A9 s plochým dekoračním panelem	47	<b>Daikin servis a řešení</b>	<b>86</b>
		<b>Všeobecné obchodní podmínky</b>	<b>90</b>



Všechny klimatizace Daikin uvedeny v tomto dokumentu jsou vybaveny Daikin kompresory s invertní technologií vyvinutou tak, aby poskytovala vynikající výkon s nejnižší možnou sezónní spotřebou energie.

**POZNÁMKY:** Všechny jednotky uvedené v tomto ceníku jsou provozovány s chladivem R32 a obsahují fluorované skleníkové plyny. R32 má potenciál globálního oteplování 675. Únik chladiva přispívá ke změně klimatu. Chladivo s nižším potenciálem globálního oteplování (GWP) přispívá k menšímu globálnímu oteplování, než chladivo s vyšším GWP, pokud unikne do atmosféry. To znamená, že kdyby 1 kg tohoto chladiva unikl do ovzduší, pak je dopad na globální oteplování 675 krát vyšší než 1 kg CO<sub>2</sub>, po dobu 100 let. Nikdy se nepokoušejte zasahovat do chladicího okruhu sami nebo výrobek sami nerozebírejte, vždy se obraťte na proškoleného odborníka.

**Doporučené prodejní ceny platné od 1. července 2022 a nejaktuálnější produktová data naleznete v technických listech jednotek (anglicky „databook“) na stránce my.daikin.eu. Všechny předchozí ceníky již nejsou platné. Všechny ceny jsou uvedeny v CZK bez DPH. Obchodní podmínky naleznete na webu www.daikin.cz. Vyhrazujeme si právo na tiskové chyby a změny modelů. Ceník je určen pouze pro “B2B” (Business to Business) pro využití Daikin obchodním partnerům a nesmí být poskytován ani zpřístupněn veřejnosti.**

# Novinky



## str. 20 **NOVINKA** Daikin Emura Design, který mluví sám za sebe

- › K dispozici v bílé, stříbrné a černé barvě
- › Zjednodušené dálkové ovládání se zaměřením na nejdůležitější funkce
- › Venkovní jednotka s novým designem mřížky, vhodná pro použití v systému split i multisplit

perfera



## str. 23 Parapetní jednotka Perfera

- › Skvělý moderní design
- › Až A++ při vytápění a A+++ při chlazení
- › 3 unikátní funkce: Heat Boost, Heat Plus, vytápění podlahy
- › Dvojitý výdech pro rovnoměrnější distribuci vzduchu
- › Technologie Flash Streamer zajišťuje kvalitu vnitřního vzduchu
- › Integrovaná online řídicí jednotka s funkcí hlasového ovládání
- › Tichý provoz: akustický tlak pouhých 19 dBA
- › Kombinovatelná s venkovními multi 2 a 3portovými jednotkami

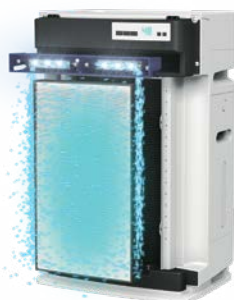

## str. 15 **NOVINKA** Čistička vzduchu se zvlhčováním a dvojitou technologií Streamer MCK70YV

- › Kombinace zvlhčování a čištění vzduchu v jednom pro velké prostory, jako jsou obytné a lehké komerční budovy (využitelná plocha místnosti: 96 m<sup>2</sup>)
- › Čistý vzduch díky přístupu společnosti Daikin k rozkladu škodlivých látek podle zásady „Zachyt' a vyčisti“
- › Dvojnásobný účinek při rozkladu prachových částic a pachů díky dvojitě technologii Streamer
- › Vysoce účinný elektrostatický HEPA filtr, který po dobu 10 let nepotřebuje vyměnit
- › Mimořádně tichý provoz (pouze 18 dB(A))

SkyAir



## str. 40 Nová řada nástěnných jednotek FAA-B

- NOVINKA** › Nový plochý a stylový přední panel
- › Možnost kombinace s jednotkami řady Sky Air Alpha (RZAG-N\*), Sky Air Advance (RZASG\*) a Sky Air Active (ARXM-R/AZAS\*)



## str. 71 Astropure 2000 – Čistička vzduchu pro komerční aplikace BR00000554, BR00000676

- › Zapojení typu „Plug & play“, mobilní recirkulační jednotka s vysoce účinnou filtrací – pro lepší kvalitu vzduchu v interiérech komerčních budov
- › HEPA filtr H14 v souladu s normou EN1822
- › Izolovaná dvoustěnná konstrukce umožňuje mimořádně tichý provoz již od 35 dB(A)
- › Určeno do komerčních prostorů s plochou až 200 m<sup>2</sup>

## Vlastnosti a popis funkcí



### Samočistící filtr

Automatické čištění filtru zaručuje, že se na filtru jednotky nehromadí prach. Je tak efektivnější a vy nemusíte ztrácet čas údržbou a pravidelným čištěním filtru.



### Senzor pohybu

Jednotky vybavené pohybovým čidlem mají schopnost automaticky směřovat proud vzduchu pryč od osob v místnosti. Detekce pohybu probíhá ve 2, 3 nebo 4 směrech s závislosti na typu jednotky. Pokud není v místnosti rozpoznána osoba, tak se jednotka automaticky přepne do úsporného režimu.



### Ekonomický režim

Umožňuje omezit maximální spotřebu energie klimatizace v případě, že máte problémy s pojistkami při souběhu více zařízení, nebo chcete omezit spotřebu elektrické energie.



### Podlahové senzory a senzory přítomnosti

Senzory přítomnosti směřují proud vzduchu mimo rozpoznané osoby v místnosti. Podlahové senzory pak detekují průměrnou teplotu podlahy a zajišťují rovnoměrnou teplotu mezi podlahou a stropem.

## Komfort



### Režim komfortního proudění

Režim automaticky směřuje proud vzduchu tak, aby bylo dosaženo nejprjemnější distribuce teploty v místnosti a přitom nedocházelo k foukání vzduchu přímo na osoby v místnosti.



### Tichý provoz vnitřní jednotky

Pro zajištění tichého prostředí ke studiu, či spánku mohou uživatelé snížit hladinu akustického tlaku o 3 dB(A) díky dálkovému ovladači.



### Tichý provoz venkovní jednotky

Pro zajištění tichého prostředí v sousedství mohou uživatelé snížit hladinu akustického tlaku o 3 dB(A) díky dálkovému ovladači.



### Režim komfortního spánku

Jedinečná funkce, která velmi přesně upravuje teplotu místnosti v souladu s lidským spánkovým cyklem.



### Výkonný režim

Tato funkce umožňuje zchladit nebo vytopit místnost v co nejkratším čase a po 20 minutách se jednotka automaticky přepne do normálního provozu, aby zamezila plýtvání energie.



### Noční tichý provoz

Jednotka v noci automaticky snižuje provozní hluk. Nastavení funkce je nutné provést nastavením na venkovní jednotce pomocí řídicího ovladače.



### Funkce Heat Boost

Při zapnutí klimatizace rychle vytopí váš domov. Nastavené teploty je dosaženo o 20 % rychleji v porovnání s jinými klimatizacemi v párové aplikaci.



### Funkce Heat Plus

Funkce poskytuje příjemný komfort díky 30minutové simulaci sálavého tepla.



### Ohřev podlahy

Optimalizuje distribuci vzduchu pomocí proudění tepla ze spodní části jednotky.

## Proudění vzduchu



### 3D proudění vzduchu

Tato funkce kombinuje vertikální a horizontální automatické otáčení pro cirkulaci proudu vzduchu přímo do rohů i velkých prostor.



### Coanda efekt - chlazení

Coanda efekt optimalizuje proudění vzduchu v režimu chlazení. Použitím speciálně navržených lamel lépe směřuje proudění vzduchu a poskytuje lepší teplotu vzduchu a jeho distribuci po celé místnosti.



### Coanda efekt - vytápění

Coanda efekt optimalizuje proudění vzduchu v režimu vytápění. Použitím speciálně navržených lamel, a cílenějším prouděním vzduchu poskytuje lepší teplotu vzduchu a jeho distribuci po celé místnosti.



### Individuální ovládání klapek

Ovládání jednotlivých klapek pomocí kabelového dálkového ovládání umožňuje snadno zařídit polohu každé klapky individuálně, aby vyhovovaly konfiguraci místnosti. K dispozici jsou také volitelné uzavírací sady.



### Logika krbu

Pokud je jednotka instalovaná v blízkosti topného zařízení (např. krb nebo trouba) a je dosaženo nastavené teploty, tak ventilátor stále běží, aby byla teplota rovnoměrně rozprostřena.



### Inteligentní teplotní senzor

Inteligentní teplotní senzor detekuje teplotní rozdíly různých povrchů a získané informace používá k inteligentnímu rozložení teploty ve vašem pokoji.

## Úprava vzduchu



### Technologie Flash Streamer\*

Generováním vysokorychlostních elektronů, které mají oxidační sílu, je dosaženo nejen rozkladu plísní, roztočů, pylů, ale také ničení bakterií, virů a dochází také k rozkladu formaldehydu.



### Filtr s obsahem stříbra na odstranění alergenů a čištění vzduchu

Zachycuje alergeny jako je pyl k zajištění čistého a zdravého vzduchu.



### Deodorizační titanovo apatitový filtr

Rozkládá pachy jako například pach domácích mazlíčků, či pach z tabáku.



### Vzduchový filtr

Zachycuje velké prachové částice a zanechá tak čistý vzduch bez alergenů.

\* Technologie Flash Streamer není určena k použití pro lékařské účely.

## Ovládání a časovač



### Týdenní časovač

Časovač může být nastaven kdykoliv na denní, či týdenní provoz.



### 24hodinový časovač

Časovač umožňuje nastavit čas, kdy se jednotka zapne/vypne ve 24 hodinové periodě.



### Aplikace Onecta

Jednotky s možností online ovládání je možné ovládat odkudkoli, kdykoli, jednoduše přes chytré zařízení prostřednictvím **aplikace Onecta**.



Funkce vyžaduje volitelné příslušenství, a musí být k dispozici místní síť pro připojení jednotky. Kromě jednoduchého ovládání přímo z mobilního zařízení, má většina jednotek k dispozici možnosti připojení k sofistikované domácí automatizaci nebo systému řízení budov pomocí systému Modbus nebo KNX nebo Centrálnímu ovládání Daikin. (Připojení přes BACnet popř. LON je také možné přes Daikin DIII-Net)



### Multi zoning

Umožňuje individuálně ovládat až 6 klimatizovaných zón obsluhovaných jednou vnitřní jednotkou.

## Další funkce



### Twin/triple/double twin aplikace

2, 3 nebo 4 vnitřní jednotky mohou být připojeny k jedné venkovní jednotce. Všechny vnitřní jednotky fungují ve stejném režimu (chlazení nebo vytápění) a jsou ovládány jedním ovladačem.



### Multi-split aplikace

K jedné venkovní jednotce může být připojeno až 5 vnitřních jednotek (dokonce i s rozdílnou kapacitou). Každá vnitřní jednotka může být individuálně ovládána.



### Garantovaný výkon až do -25°C

Vhodné do každého podnebí, dokonce i do náročných zimních podmínek s provozním rozsahem -20 až -25°C.



### Čerpadlo kondenzátu

Uspadňuje odvod kondenzátu z vnitřní jednotky.



### Chlazení infrastruktury

Odstraňte spolehlivě, efektivně a flexibilně teplo neustále generované IT a serverovým vybavením do -20 °C.



### Rotace a záloha jednotek ve standarda

Funkce rotace a zálohování jsou pro aplikace chlazení infrastruktury klíčové. Obvykle jsou tyto funkce realizovány s využitím dodatečných adaptérů. V případě venkovních jednotek Sky Air Smart nebo Sky Air Alpha jsou funkce rotace a zálohování obsaženy přímo v dálkovém ovladači BRC1H51\*.



### Variabilní teplota chladiva

Inteligentní systém y zajišťují energetické úspory a vylepšený komfort, aby lépe vyhovovaly požadavkům na aplikaci.



### Nízká hlučnost

Snížení akustického výkonu o 10 dB(A)

# Stand By Me,

## Cesta ke spokojenosti zákazníka



Je čas relaxovat. S novými zákaznickými servisními programy Instalace Daikin a Stand By Me můžete odpočívat s jistotou, že máte výhodu nejvyššího komfortu, energetické účinnosti, využitelnosti a služeb na trhu. Servisní program Stand By Me vás zbaví starostí a poskytuje zdarma prodloužení záruky, rychlou reakci poskytovatelů služeb Daikin a další záruky pro určité díly.



Zdarma prodloužená  
záruka



První výhodou servisního programu **Stand By Me** je bezplatné prodloužení záruky:

- Vztahuje se na práci i součástky
- začíná okamžitě po registraci



Rychlá reakce servisních  
partnerů Daikin

Servisní partneři Daikin jsou automaticky upozorněni, když zákazník registruje své zařízení na [www.standbyme.daikin.eu](http://www.standbyme.daikin.eu) a potřebuje údržbu.

Vašemu zákazníkovi je zaručena:

- rychlá a spolehlivá služba
- správa všech informací vztahujících se k zařízení, jako je registrace dokumentů, záznamy o návštěvách, záznamy o údržbě atd.
- chybové kódy v reálném čase informují servisního partnera o možných problémech

## Aplikace E-Care



Aplikace Daikin E-Care se snaží usnadnit život montážním technikům produktů Daikin. Můžete se registrovat v nástroji Stand By Me naskenováním QR kódu, snadno konfigurovat instalaci vašeho systému vytápění a řešit potíže v části E-Doctor.

### NOVINKA

Objednejte požadované **náhradní díly** prostřednictvím aplikace E-Care a aktualizujte nastavení vaší instalace pomocí **USB flash** disku a vyhněte se jakékoli možné chybě při uvádění vaší instalace do provozu díky snadnému vedení **asistenta pro uvedení do provozu**

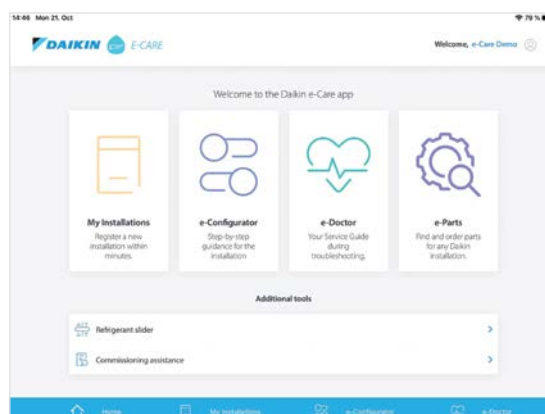







# Připojení

**BLUEEVOLUTION**

Aplikace Daikin Residential Controller monitoruje a kontroluje až 50 klimatizačních jednotek split. K aplikaci jsou připojitelné všechny jednotky řady Blueevolution.

## Adaptéry pro Onecta app

	Vnitřní jednotka	WiFi adaptéry						
		BRP069B41	BRP069B42	BRP069B45	BRP069A61	BRP069A62	BRP069C81	BRP069C82
SPLIT	Ururu Sarara (FTXZ-N)		•					
	Stylish (C/FTXA-A/B)				WiFi adaptér integrovaný v jednotce			
	Daikin Emura (FTXJ-A)				WiFi adaptér integrovaný v jednotce			
	Perfera <sup>(1)</sup> (C/FTXM-R)				WiFi adaptér integrovaný v jednotce			
	Comfora (FTXP-M(9))			•				
	Sensira (FTXF-D)			•				
	Perfera parapetní jednotka (FVXM-A)				WiFi adaptér integrovaný v jednotce			
	Parapetní jednotka (FVXM-F)		•					
	Stylish OH4 (FTXTA BB/BW)				WiFi adaptér integrovaný v jednotce			
	Perfera OH4 (FTXTM-R)				WiFi adaptér integrovaný v jednotce			
	Comfora OH4 (FTXTP-M)				WiFi adaptér integrovaný v jednotce			
	Altherma Hybrid Multi +				•	•		
SKY AIR	Kazetové jednotky s kruhovým výdechem (FCAHG-H, FCAG-B)							•
	Fully Flat Cassette (FFA-A9)						•	
	FDXM-F9						•	
	FBA-A(9)						•	
	FDA-A <sup>(2)</sup>						•	•
	FHA-A(9)						•	
	FUA-A						•	
	FAA-B						•	
	FVA-A						•	
	FNA-A9						•	
<b>Cena adaptéru</b>	<b>CZK</b>	<b>676,-</b>	<b>676,-</b>	<b>885,-</b>	<b>6.974,-</b>	<b>4.522,-</b>	<b>4.477,-</b>	<b>2.480,-</b>

(1) BRP069A61/62 jsou LAN adaptéry určeny pro jednotky Daikin Altherma. Pro více informací nás kontaktujte, nebo navštivte Daikin Business Portal.

(2) BRP069B82 adaptér pro FDA200A a FDA250A

## Kontrola

Kontrolujte provozní režim, teplotu, čištění vzduchu, rychlost ventilátoru a směr proudění.



## Plánování

Rozvrhněte si teplotu, provozní režim a rychlost ventilátoru.

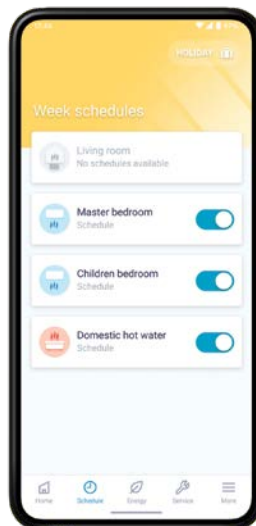

## Sledování

Sledujte spotřebu energie, nastavte prázdninový rozvrh.

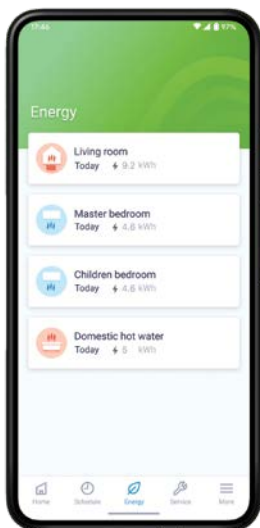

## Identifikace

Identifikujte všechny pokoje ve vašem domě.

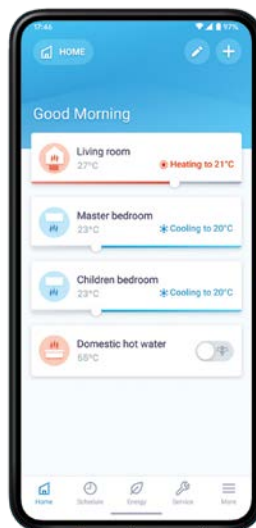

## Intuitivní online a hlasové ovládání

Kontrolujte svůj systém s maximálním komfortem pouze hlasem. Nastavte hlavní funkce jako je teplota, provozní režim, rychlost ventilátoru a další funkce pomocí Amazon Alexa nebo Google Assistant.

### Vaše pro Vás

- > Přístup k různým funkcím pro řízení klimatu
- > Spravujte teplotu, provozní režim, čištění vzduchu a ventilátory s interaktivním termostatem
- > Vytvářejte různé provozní plány a režimy
- > Monitorujte spotřebu energie

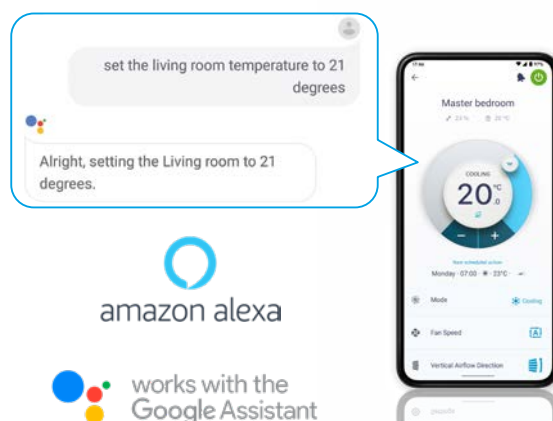

Čistý vzduch  
díky naší péči



# Dýchejte čistý a zvlhčený vzduch díky čističkám vzduchu Daikin

Čištění vzduchu: MC55W

Souběžné čištění a zvlhčování vzduchu: MCK55W

Prokázaná účinnost proti respiračním virům (mimo jiné lidský  
koronavirus HCoV-229E) vyhodnocená institutem Pasteur de Lille\*

# 99.98 %

koronaviru zneškodněno  
za 2,5 minuty\*.

Na základě zkoušek provedených v laboratořích  
institutu Pasteur de Lille zneškodní čističky vzduchu  
Daikin přes 99,98 % lidského koronaviru HCoV-229E  
za 2,5 minuty\*. Tento virus je ze stejné rodiny virů jako  
SARS-CoV-2, což je koronavirus zodpovědný za pandemii  
onemocnění COVID-19.



U jednotek bylo rovněž zjištěna účinnost 99,93 % proti viru H1N1 za 2,5 minuty\* provozu. H1N1 je virus způsobující běžnou chřipku. To znamená, že čističky vzduchu společnosti Daikin představují další prostředek v boji proti respiračním onemocněním. Naše kompaktní čističky s konstrukcí typu „Plug & Play“ mohou výrazně přispět ke snížení rizika přenosu respiračních virů. Jejich efektivita je založena na kombinaci vysoce účinného elektrostatického HEPA filtru, který virus zachytí, a následného intenzivního vystavení viru patentované technologii Flash Streamer od společnosti Daikin, jež virus zneškodní.

\*Zařízení Daikin MCK55WWM (obchodní název MCK55W), testované institutem Pasteur de Lille, zneškodní 99,996 % lidského koronaviru HCoV-229E za 2,5 minuty provozu při „turbo“ rychlosti v laboratorních podmínkách (vzduchotěsná komora s vnitřním objemem 0,47 m<sup>3</sup>, bez výměny vzduchu). Lidský koronavirus HCoV-229E se liší od viru, který způsobuje onemocnění COVID-19, SARS-CoV-2, ale patří do stejné rodiny koronavirů. | Zařízení Daikin MC55WWM (obchodní název MC55W/VB), testované institutem Pasteur de Lille, zneškodní 99,98 % lidského koronaviru HCoV-229E za 2,5 minuty provozu při „turbo“ rychlosti v laboratorních podmínkách (vzduchotěsná komora s vnitřním objemem 1,4 m<sup>3</sup>, bez výměny vzduchu). Lidský koronavirus HCoV-229E se liší od viru, který způsobuje onemocnění COVID-19, SARS-CoV-2, ale patří do stejné rodiny koronavirů. | Zařízení Daikin MCK55WWM (obchodní název MCK55W), testované institutem Pasteur de Lille, zneškodní 99,986 % viru chřipky typu A a podtypu H1N1 za 2,5 minuty provozu při „turbo“ rychlosti v laboratorních podmínkách (vzduchotěsná komora s vnitřním objemem 0,47 m<sup>3</sup>, bez výměny vzduchu). | Zařízení Daikin MC55WWM (obchodní název MC55W/VB), testované institutem Pasteur de Lille, zneškodní 99,93 % viru chřipky typu A a podtypu H1N1 za 2,5 minuty provozu při „turbo“ rychlosti v laboratorních podmínkách (vzduchotěsná komora s vnitřním objemem 0,47 m<sup>3</sup>, bez výměny vzduchu).

# Účinnost proti alergenům uznávaná britskou nadací pro alergiky BAF



Schvalovací známka organizace Allergy UK zaručuje účinnost produktu při eliminaci malých částic ve vzduchu, které mohou obsahovat alergeny, bakterie a viry.

## Jedinečný přístup společnosti Daikin

# „Zachyt' a vyčisti“

## 3 kroky na cestě k rozkladu škodlivých látek

1

### Výkonné nasávání

Nasává vzduch ze širokého prostoru ve 3 směrech.



2

### Effektivní zachytávání škodlivin

Účinně zachytává prach a škodliviny pomocí elektrostatického HEPA filtru.



3

### Rozklad

Pomocí technologie Daikin Streamer rozkládá oxysličením škodlivé látky zachycené na filtru.



 **Nulové náklady na údržbu minimálně 10 let**

Prvních 10 let po zakoupení jednotky není nutná výměna filtrů, takže nevznikají další výdaje za pravidelné výměny filtrů.

 **Jedna z nejtišších řad čističek vzduchu na evropském trhu**

Naše čističky vzduchu mají během **tichého režimu** hlučnost na úrovni šepotu (hladina akustického tlaku: 19 dBA), takže čistí vzduch, aniž byste si toho všimli.

#### Informace o shromažďování prachu a deodorizačním výkonu čističky vzduchu:

- Nelze odstranit všechny škodlivé látky obsažené v cigaretovém kouři (oxid uhelnatý atd.).
- Nelze odstranit všechny složky zápachů, které vznikají nepřířtžitě (ze stavebních materiálů a domácích zvířat atd.). Čistička vzduchu Daikin není lékařským zařízením a není určena k použití jako náhrada za jakoukoli lékařskou nebo farmaceutickou léčbu.

#### Tvrzení o filtračním účinku HEPA filtru:

- Odstraňuje 99 % částic o velikosti 0,1 µm až 2,5 µm; zkušební metoda: Norma organizace Japan Electrical Manufacturers' Association JEM1467. Kritéria: Odstranit za 90 minut 99 % jemných pevných částic s rozměrem 0,1 až 2,5 µm v uzavřeném prostoru o velikosti 32 m<sup>3</sup>. (Převedeno na hodnotu ve zkušebním prostoru o velikosti 32 m<sup>3</sup>)

#### Tvrzení o deodorizačním účinku / odstranění plynů:

- Redukce plynů oxidací: zkušební organizace: Life Science Research Laboratory. Zkušební metoda: Po 10 minutách provozu benzinového motoru (když koncentrace částic dosáhla hodnoty 60 mg/m<sup>3</sup>) byla čistička vzduchu v provozu po dobu 80 minut, aby absorbovala znečišťující částice pocházející z motoru. Tato čistička vzduchu byla v provozu po dobu 24 hodin v uzavřeném prostoru s objemem 200 l a měřil se účinek na rozklad plynů. Výsledek zkoušky: Ve srovnání se zkouškou provedenou bez ozařování jednotkou Streamer došlo za 9 hodin ke snížení plyných složek o 63 %. Číslo zkoušky: LSRL-83023-702. Zkušební jednotka: Zkouška proběhla s jednotkou MCK70N (japonský model).
- Adsorpce a rozklad pachů: Čistička vzduchu a pachová složka (acetaldehyd) byly umístěny do skříně s objemem 21 m<sup>3</sup> a následně došlo ke spuštění čističky vzduchu. Bylo zkoumáno zvýšení koncentrace produktu (CO<sub>2</sub>) vytvářeného rozkladem acetaldehydu technologií Streamer (hodnocení společností Daikin). Zkušební jednotka: Zkouška proběhla s jednotkou MCK555 (japonský model), která je stejná jako řada jednotek MCK55W.
- Rozklad formaldehydu: zkušební metoda: metoda konstantního generování. Zkušební místnost: 22 až 24 m<sup>3</sup>, teplota: 23 ± 3 °C, vlhkost: 50 ± 20 %. Podmínky větrání: Při nepřetržitém vyzařování koncentrace 0,2 ppm se při 36 m<sup>3</sup>/h udržuje kapacita odstraňování na hodnotě 0,08 ppm, což je v rámci požadavků směrnice japonského ministerstva zdravotnictví, práce a sociálních věcí. (To se rovná výkonu větrání místnosti s plochou přibližně 65 m<sup>2</sup>)

#### Tvrzení o účinku rozkladu látek:

- Odstranění bakterií z prachového filtru: zkušební organizace: Japan Food Research Laboratories. Číslo zkoušky: 15044988001-0201. Zkušební metoda: Ke vstupní straně prachového filtru nainstalovaného v čističce vzduchu byl připevněn zkušební kus naočkováný bakteriální kapalinou a následně byl spuštěn provoz čističky vzduchu ve zkušebním prostoru o velikosti 25 m<sup>3</sup>. Po uplynutí pěti hodin bylo spočítáno množství živých bakterií. Výsledek zkoušky: Za pět hodin došlo ke snížení množství o více než 99 %. Zkušební jednotka: Zkouška proběhla s jednotkou MCK555 (japonský model), která je stejná jako řada jednotek MCK55W (turbo režim).
- Odstranění bakterií ze zvlhčovacího filtru: zkušební organizace: Japan Food Research Laboratories. Číslo zkoušky: 15044989001-0101. Zkušební metoda: Ke vstupní straně zvlhčovacího filtru nainstalovaného v čističce vzduchu byl připevněn zkušební kus naočkováný bakteriální kapalinou a následně byl spuštěn provoz čističky vzduchu ve zkušebním prostoru o velikosti 25 m<sup>3</sup>. Po uplynutí pěti hodin bylo spočítáno množství živých bakterií. Předmětný díl: Zvlhčovací filtr. Výsledek zkoušky: Za pět hodin došlo ke snížení množství živých bakterií. Předmětný díl: Zvlhčovací filtr. Zkouška proběhla s jednotkou MCK555 (japonský model), která je stejná jako řada jednotek MCK55W (turbo režim).
- Odstranění alergenů: různé alergeny byly ozařovány výbojem zařízení Streamer a rozpad proteinů v alergenech byl ověřen metodou ELISA, katarofórou nebo elektronovým mikroskopem (společný výzkum s lékařskou univerzitou ve Wakajamě). Příklad zkoušky: „Pyl japonského cedru Cry-J-1“. Výsledek zkoušky: Za 2 hodiny (metoda ELISA) rozloženo a odstraněno 99,6 % nebo více; za 4 hodiny (jiná metoda měření) bylo rozloženo a odstraněno 96,9 %. Poznámka: Zkouška prováděná s modulem Flash Streamer.
- Odstranění viru, ref. č. 1: zkušební organizace: Kitasato Research Center for Environmental Science. Certifikát s výsledkem zkoušky 21\_0026 (vydaný stejnou organizací). Výsledek pokusu: Za hodinu bylo odstraněno 99,9 % viru A-H1N1. Poznámka: Zkouška prováděná s modulem Flash Streamer.
- Odstranění viru, ref. č. 2: zkušební organizace: Vietnamský institut hygieny a epidemiologie. Výsledek pokusu: Za 3 hodiny bylo odstraněno přes 99,9 % viru A-H5N1. Poznámka: Zkouška prováděná s modulem Flash Streamer.
- Odstranění viru, ref. č. 3: zkušební organizace: Graduate School of Kobe University. Výsledek pokusu: Za 24 hodin bylo odstraněno přes 96 % noroviru A-H5N1. Poznámka: Zkouška prováděná s modulem Flash Streamer.

## MCK55W

Čistička a zvlhčovač vzduchu



## MC55W

Čističky vzduchu



Čistý vzduch díky aktivnímu plazmovému iontovému výboji a technologii Flash streameru. Silné zvlhčování pro ochranu proti suchému vzduchu a virům.

Společnost Allergy UK Seal Approval potvrzuje účinnost produktu při eliminaci částic ve vzduchu, které mohou obsahovat alergenů, bakterie a viry.



Model		MCK55W								MC55W			
Cena	CZK	15.488,-											
Barva		Bílá								Bílá			
Mode		Čištění vzduchu				Zvlhčování a čištění vzduchu				Čištění vzduchu			
Využitelná plocha místnosti	m <sup>2</sup>	41 (1) / 82 (2)				23				41 (1) / 82 (2)			
Elektrické napájení		1~, 220-240V, 50/60Hz											
Typ zástrčky		Typ C											
Režim		Tichý	Nízký	Standard	Turbo	Tichý	Nízký	Standard	Turbo	Tichý	Nízký	Standard	Turbo
Průtok vzduchu	m <sup>3</sup> /min.	0,9	2,0	3,2	5,5	1,7	2,4	3,2	5,5	1,1	2,0	3,2	5,5
Příkon	W	7	10	17	56	11	14	19	58	8	10	15	37
Hladiny akustického tlaku	dB(A)	19	29	39	53	25	33	39	53	19	29	39	53
Zvlhčování	ml/h	-	-	-	-	200	240	300	500	-	-	-	-
Rozměry (VxŠxH)	mm	700 (718 s kolečky) x 270 x 270								500 x 270 x 270			
Hmotnost	kg	9,5 (bez vody)								6,8			
Filtr zachytávání prachu		Elektrostatický HEPA filtr								Elektrostatický HEPA filtr			
Metoda zvlhčování		Odpařování								-			
Kapacita nádrže	l	2,7								-			

### Příslušenství - náhradní filtry

Typ materiálu	Popis	Cena CZK
KAFP080B4	Náhradní filtr na sběr prachu (1 list) (potřeba nákupu nových filtrů je po uplynutí cca 10 let)	2.466,-
KNME080A4	Náhradní filtr zvlhčování (kompatibilní pouze s jednotkou MCK55W)	1.393,-

Využitelná plocha místnosti je plocha vhodná pro provoz jednotky s maximálními otáčkami ventilátoru (HH). Využitelná plocha místnosti udává prostor, ve kterém lze za 30 minut odstranit určité množství částic prachu. ((1) V souladu s normou JEM (2) V souladu s normou CADR (JEM) a NRCC-54013-2011)

Míra zvlhčování se mění podle vnitřní a venkovní teploty a vlhkosti. Podmínky měření: Vnitřní teplota 20 °C, vnitřní vlhkost 30 %.

Provozní hladiny akustického tlaku jsou průměry hodnot naměřených ve vzdálenosti 1 m od přední, levé, pravé a zadní části jednotky. (Tyto hodnoty se rovnají hodnotám v bezodrazové akustické komoře.)

Elektrostatické HEPA filtry i zvlhčovací filtry jsou upevněny v jednotce.

### Funkce

	MC55W	MCK55W
Zvlhčování		•
Snímače teploty a vlhkosti		•
Kontrolka senzoru prachu (PM <sub>2,5</sub> / prach) a zápachu	•	•
Streamer výboj	•	•
Aktivní plazmatiký ionizátor	•	•
Elektrostatické filtry HEPA	•	•
Deodorizační filtr	•	•
Režim zvlhčování		•
Ekonomický režim	•	•
Auto režim	•	•
Anti-pylový režim	•	•
Turbo režim	•	•
Dětská pojistka	•	•
Nastavení jasu	•	•
Automatický restart po výpadku napájení	•	•
Stabilizátor	•	•

ČIŠTĚNÍ VZDUCHU	ZVLHČOVÁNÍ
MC55W / MCK55W	MCK55W
Průtok vzduchu	Zvlhčovací výkon
5,5 m <sup>3</sup> /min	500 ml/h
330 m <sup>3</sup> /h	
Vhodná plocha místnosti	
~82 m <sup>2*</sup>	~23 m <sup>2</sup>

Výkon při turbo režimu

\*Prostor vypočítaný podle normy NRCC-54013-2011 pomocí hodnoty přiváděného množství čistého vzduchu (CADR) zkoušené podle zkušební metody vycházející z normy organizace Japan Electrical Manufacturers' Association JEM1467.

# MCK70Y

## Čistička vzduchu s dvojitou technologií Streamer

Jednotka je vybavena dvěma moduly Flash Streamer, takže nabízí dvojnásobnou sílu při rozkladu prachových částic, pachů a škodlivých plynů. Díky konstrukčnímu řešení, které ozářuje filtr efektivnějším způsobem, zajišťují dvojitě moduly Streamer také čištění vnitřní části jednotky a odstranění bakterií z prachového filtru.



Model	MCK70YV							
Cena CZK	17.365,-							
Barva	Bílá							
Mode	Čištění vzduchu				Zvlhčování a čištění vzduchu			
Využitelná plocha místnosti m <sup>2</sup>	41 (1) / 82 (2)				23			
Elektrické napájení	1~, 220-240V, 50/60Hz							
Typ zástrčky	Typ C							
Režim	Tichý	Nízký	Standard	Turbo	Tichý	Nízký	Standard	Turbo
Průtok vzduchu m <sup>3</sup> /min.	1	2,2	3,5	7	1,7	2,2	3,5	7
Příkon W	8	10	16	66	11	12	18	68
Hladiny akustického tlaku dB(A)	18	27	37	54	23	27	37	54
Zvlhčování ml/h	-	-	-	-	-	-	-	650
Rozměry (VxŠxH) mm	600 (637 s kolečky) x 395 x 287							
Hmotnost kg	12,5 (bez vody)							
Filtr zachytávání prachu	Elektrostatický HEPA filtr							
Metoda zvlhčování	Odpařování							
Kapacita nádrže l	3,6							

### Příslušenství - náhradní filtry

Typ materiálu	Popis	Cena CZK
KAFP085A4E	Náhradní filtr na sběr prachu (1 list) (potřeba nákupu nových filtrů je po uplynutí cca 10 let)	na vyžádání
KNME043B4E	Náhradní filtr zvlhčování	na vyžádání

Využitelná plocha místnosti je plocha vhodná pro provoz jednotky s maximálními otáčkami ventilátoru (HH). Využitelná plocha místnosti udává prostor, ve kterém lze za 30 minut odstranit určité množství částic prachu. ((1) V souladu s normou JEM (2) V souladu s normou CADR (JEM) a NRCC-54013-2011) (3) S kolečky: 637 x 395 x 287 | Míra zvlhčování se mění podle vnitřní a venkovní teploty a vlhkosti. Podmínky měření: Vnitřní teplota 20 °C, vnitřní vlhkost 30 %. Provozní hladiny akustického tlaku jsou průměrem hodnot naměřených ve vzdálenosti 1 m od přední, levé, pravé a zadní části jednotky. (Tyto hodnoty se rovnají hodnotám v bezodrazové akustické komoře.) | Elektrostatické HEPA filtry i zvlhčovací filtry jsou upevněny v jednotce.

### Funkce

	MCK70Y
Zvlhčování	•
Snímače teploty a vlhkosti	•
Kontrolka senzoru prachu (PM <sub>2,5</sub> / prach) a zápachu	•
Streamer výboj	•
Aktivní plazmatický ionizátor	•
Elektrostatické filtry HEPA	•
Deodorizační filtr	•
Režim zvlhčování	•
Ekonomický režim	•
Auto režim	•
Anti-pylový režim	•
Turbo režim	•
Dětská pojistka	•
Nastavení jasu	•
Automatický restart po výpadku napájení	•
Stabilizátor	•

ČIŠTĚNÍ VZDUCHU	ZVLHČOVÁNÍ
<b>MCK70Y</b>	
Průtok vzduchu	Zvlhčovací výkon
<b>7,0</b> m <sup>3</sup> /min	<b>650</b> ml/h
<b>420</b> m <sup>3</sup> /h	
Vhodná plocha místnosti	
<b>~96</b> m <sup>2*</sup>	<b>~30</b> m <sup>2</sup>

Výkon při turbo režimu

\* Prostor vypočítaný podle normy NRCC-54013-2011 pomocí hodnoty přiváděného množství čistého vzduchu (CADR) zkušební metody vycházející z normy organizace Japan Electrical Manufacturers' Association JEM1467.

## Přehled residenčních Split zařízení

Řada	Vnitřní jednotka	Venkovní jednotka	Výkon (kW)		Sezónní účinnost (podle EN14825)				Akustický tlak IU (min-max, dBA)		Provozní limit (min~max)		Cena						
					Chlazení		Vytápění (Průměrné klima)		Chlazení	Vytápění	Chlazení (°CDB)	Vytápění (°CWB)	Vnitřní jednotka	Venkovní jednotka	Sada				
			Chlazení (Min/Jmen/Max)	Vytápění (Min/Jmen/Max)	Energetický šíťek	SEER	Energetický šíťek	SCOP/A								CZK	CZK	CZK	
Ururu Sarara	FTXZ25N	RXZ25N	0,6/2,5/3,9	0,6/3,6/7,5	A+++	9,54	A+++	5,90	19-38	19-39	-10~43	-20~24	30.929,-	56.884,-	87.813,-				
	FTXZ35N	RXZ35N	0,6/3,5/5,3	0,6/5,0/9,0		9,00		5,73	19-42	37.496,-			65.405,-	102.901,-					
	FTXZ50N	RXZ50N	0,6/5,0/5,8	0,6/6,3/9,4		8,60		5,50	23-47	24-44			43.819,-	79.311,-	123.130,-				
Emura	FTXJ20AW	RXJ20A	1,3/2,0/2,6	1,3/2,5/3,5	A+++	8,75	A+++	5,15	19-39	19-39	-10~50	-20~24	26.609,-	41.903,-	68.512,-				
	FTXJ20AS	RXJ20A											28.844,-	41.903,-	70.747,-				
	FTXJ20AB	RXJ20A											27.143,-	41.903,-	69.046,-				
	FTXJ25AW	RXJ25A	1,3/2,5/3,2	1,3/2,8/4,7	A+++	8,74	A+++	5,15	19-40	19-40	-10~50	-20~24	28.020,-	44.079,-	72.099,-				
	FTXJ25AS	RXJ25A											30.161,-	44.079,-	74.240,-				
	FTXJ25AB	RXJ25A											28.581,-	44.079,-	72.660,-				
	FTXJ35AW	RXJ35A	1,4/3,4/4,0	1,4/4,0/5,2	A+++	8,73	A+++	5,15	19-41	19-41	-10~50	-20~24	33.139,-	49.816,-	82.955,-				
	FTXJ35AS	RXJ35A											35.609,-	49.816,-	85.425,-				
	FTXJ35AB	RXJ35A											33.800,-	49.816,-	83.616,-				
	FTXJ42AW	RXJ42A	1,7/4,2/5,0	1,7/5,4/6,0	A++	7,50	A++	4,60	21-45	21-45	-10~50	-20~24	39.012,-	59.779,-	98.791,-				
	FTXJ42AS	RXJ42A											42.674,-	59.779,-	102.453,-				
	FTXJ42AB	RXJ42A											39.791,-	59.779,-	99.570,-				
FTXJ50AW	RXJ50A	1,7/5,0/5,3	1,7/5,8/6,5	A++	7,33	A++	4,60	24-46	24-46	-10~50	-20~24	41.080,-	67.307,-	108.387,-					
FTXJ50AS	RXJ50A											43.836,-	67.307,-	111.143,-					
FTXJ50AB	RXJ50A											41.902,-	67.307,-	109.209,-					
Nástěnné	CTXA15AW	-	Pouze pro aplikace multisplit						21-39	21-39	Pouze pro aplikace multisplit		21.981,-	-	-				
	CTXA15BB	-	Pouze pro aplikace multisplit						21-39	21-39	Pouze pro aplikace multisplit		22.420,-	-	-				
	CTXA15BS	-	Pouze pro aplikace multisplit						21-39	21-39	Pouze pro aplikace multisplit		23.841,-	-	-				
	CTXA15BT	-	Pouze pro aplikace multisplit						21-39	21-39	Pouze pro aplikace multisplit		24.615,-	-	-				
	FTXA20AW	RXA20A9	1,3/2,0/2,6	1,3/2,5/3,5	A+++	8,75	A+++	5,15	19-39	19-39	-10~46	-15~24	23.139,-	39.907,-	63.046,-				
	FTXA20BB	RXA20A9											23.603,-	39.907,-	63.510,-				
	FTXA20BS	RXA20A9											25.082,-	39.907,-	64.989,-				
	FTXA20BT	RXA20A9	1,3/2,5/3,2	1,3/2,8/4,7	A+++	8,74	A+++	5,15	19-40	19-40	-10~46	-15~24	27.142,-	39.907,-	67.049,-				
	FTXA25AW	RXA25A9											24.365,-	41.981,-	66.346,-				
	FTXA25BB	RXA25A9											24.853,-	41.981,-	66.834,-				
	FTXA25BS	RXA25A9	1,4/3,4/4,0	1,4/4,0/5,2	A+++	8,73	A+++	5,15	19-41	19-41	-10~46	-15~24	26.227,-	41.981,-	68.208,-				
	FTXA25BT	RXA25A9											28.479,-	41.981,-	70.460,-				
	FTXA35AW	RXA35A9											28.816,-	47.444,-	76.260,-				
	FTXA35BB	RXA35A9	1,7/4,2/5,0	1,7/5,4/6,0	A++	7,50	A++	4,60	21-45	21-45	-10~46	-15~24	29.391,-	47.444,-	76.835,-				
	FTXA35BS	RXA35A9											30.964,-	47.444,-	78.408,-				
	FTXA35BT	RXA35A9											33.611,-	47.444,-	81.055,-				
	FTXA42AW	RXA42B	1,7/4,2/5,0	1,7/5,4/6,0	A++	7,50	A++	4,60	21-45	21-45	-10~46	-15~24	33.924,-	55.767,-	89.691,-				
	FTXA42BB	RXA42B											34.601,-	55.767,-	90.368,-				
	FTXA42BS	RXA42B											37.108,-	55.767,-	92.875,-				
	FTXA42BT	RXA42B	1,7/5,0/5,3	1,7/5,8/6,5	A++	7,33	A++	4,60	24-46	24-46	-10~46	-15~24	37.721,-	55.767,-	93.488,-				
FTXA50AW	RXA50B	35.722,-											64.101,-	99.823,-					
FTXA50BB	RXA50B	36.436,-											64.101,-	100.537,-					
FTXA50BS	RXA50B	1,7/5,0/5,3	1,7/5,8/6,5	A++	7,33	A++	4,60	24-46	24-46	-10~46	-15~24	38.118,-	64.101,-	102.219,-					
FTXA50BT	RXA50B											40.127,-	64.101,-	104.228,-					
Perfera W	CTXM15R	-	Pouze pro aplikace multisplit						19-41	20-39	Pouze pro aplikace multisplit		13.652,-	-	-				
	FTXM20R	RXM20R9	1,3/2,0/2,6	1,3/2,5/3,5	A+++	8,65	A+++	5,10	19-45	20-39	-10~50	-20~24	14.682,-	27.011,-	41.693,-				
	FTXM25R	RXM25R9	1,3/2,5/3,2	1,3/2,8/4,7									16.040,-	29.409,-	45.449,-				
	FTXM35R	RXM35R9	1,4/3,4/4,0	1,4/4,0/5,2									19.290,-	34.427,-	53.717,-				
	FTXM42R	RXM42R	1,7/4,2/5,0	1,7/5,4/6,0	A++	7,85	A++	4,71	21-45	21-45	-10~50	-20~24	22.709,-	41.292,-	64.001,-				
	FTXM50R	RXM50R	1,7/5,0/6,0	1,7/5,8/7,7		7,41		4,30	27-44	31-43			27.384,-	44.722,-	72.106,-				
	FTXM60R	RXM60R	1,7/6,0/7,0	1,7/7,0/8,0		6,90		A+	4,30	33-45			38.443,-	51.439,-	89.882,-				
	FTXM71R	RXM71R	2,3/7,1/8,5	2,3/8,2/1,2	A+	6,20	A+	4,10	32-47	34-46	-15~24	-15~24	44.290,-	59.123,-	103.413,-				
Comfora	FTXP20M9	RXP20M	1,3/2,0/2,6	1,3/2,5/3,5	A++	6,79	A++	4,65	19-39	21-39	-10~46	-15~24	8.968,-	18.112,-	27.080,-				
	FTXP25M9	RXP25M	1,3/2,5/3,0	1,3/3,0/4,0		6,92		4,61	19-40	21-40			9.771,-	19.730,-	29.501,-				
	FTXP35M9	RXP35M	1,3/3,5/4,0	1,3/4,0/4,8		6,62		4,64	20-43	21-40			10.938,-	22.090,-	33.028,-				
	FTXP50M	RXP50M	1,7/5,0/6,0	1,7/6,0/7,7		7,30		4,10	27-43	30-42			15.066,-	30.132,-	45.198,-				
	FTXP60M	RXP60M	1,7/6,0/7,0	1,7/7,0/8,0		6,82		A+	4,10	30-45			32-44	17.387,-	34.776,-	52.163,-			
	FTXP71M	RXP71M	2,3/7,1/7,3	2,3/8,2/9,0		6,20		4,01	32-46	33-45			20.866,-	41.731,-	62.597,-				
Sensira	FTXF20D	RXF20D	1,3/2,0/2,4	1,3/2,4/3,3	A++	6,22	A+	4,11	20-39	21-39	-10~46	-15~24	7.560,-	16.070,-	23.630,-				
	FTXF25D	RXF25D	1,3/2,5/2,8	1,3/2,8/3,7					7.755,-	17.074,-			24.829,-						
	FTXF35D	RXF35D	1,3/3,3/3,8	1,3/3,5/4,4					8.379,-	17.558,-			25.937,-						
	FTXF42D	RXF42D	1,4/4,2/4,3	1,4/4,6/5,0					6,50	4,30			22-45	22-44	10.054,-	21.066,-	31.120,-		
	FTXF50D	RXF50D	1,7/5,0/6,0	1,7/6,0/7,7					6,21	4,06			31-43	30-42	13.310,-	26.800,-	40.110,-		
	FTXF60D	RXF60D	1,7/6,0/7,0	1,7/6,4/8,0					6,15	4,06			33-45	32-44	15.438,-	30.877,-	46.315,-		
	FTXF71D	RXF71D	2,3/7,1/7,3	2,3/8,2/9,0					A	5,15			A	3,81	34-46	33-45	-10~46	-15~24	22.200,-
Parapetní	CVXM20A	-	Pouze pro aplikace multisplit						22-38	21-38	Pouze pro aplikace multisplit		26.859,-	-	-				
	FVXM25A	RXM25R9	1,3/2,4/3,5	1,3/3,4/4,7	A+++	8,55	A+++	2,30	20-38	19-38	-10~43	-15~24	26.700,-	29.409,-	56.109,-				
	FVXM35A	RXM35R9	1,4/3,4/4,0	1,4/4,5/5,8									8,11	2,80	20-39	19-39	31.598,-	34.427,-	66.025,-
	FVXM50A	RXM50R	1,4/5,0/5,8	1,4/5,8/8,1									7,30	A+	4,10	27-44	29-46	37.093,-	44.722,-
	FVXM25F	RXM25R9	1,3/2,5/3,0	1,3/3,4/4,5	A++	7,20	A++	4,56	23-38	19-38	-10~46	-15~24	26.700,-	29.409,-	56.109,-				
	FVXM35F	RXM35R9	1,4/3,5/3,8	1,4/4,5/5,0									6,43	A+	4,00	24-39	19-39	31.598,-	34.427,-
FVXM50F	RXM50R	1,4/5,0/5,6	1,4/5,8/8,1	6,80									A+	4,00	32-44	32-45	37.093,-	44.722,-	81.815,-

Poznámka: chladivo typu R-32, GWP 675. Vysvětlení zkratk použitých v tabulkách údajů [A.E.C / Jmenovitá účinnost (EER, COP) / MFA] viz strana 19



## Přehled rezidenčních Split zařízení

Řada	Vnitřní jednotka	Venkovní jednotka	Výkon (kW)		Sezónní účinnost (podle EN14825)				Akustický tlak IU (min-max, dBA)		Provozní limit (min~max)		Cena		
					Chlazení		Vytápění (Průměrné klima)						Vnitřní jednotka	Venkovní jednotka	Sada
			Chlazení (Min/Jmen/Max)	Vytápění (Min/Jmen/Max)	Energetický štítek	SEER	Energetický štítek	SCOP/A	Chlazení	Vytápění	Chlazení (°CDB)	Vytápění (°CWB)			
Stylish	FTXTA30BW	RXTA30B	0,7/3,0/4,5	0,8/3,2/6,9	A++	7,63	A+++	5,10	20-43	19-41	-10~46	-25~-24	23.093,-	46.002,-	69.095,-
	FTXTA30BB	RXTA30B	0,7/3,0/4,5	0,8/3,2/6,9		7,63		5,10	20-43	19-41	-10~46	-25~-24	23.093,-	46.002,-	69.095,-
Perfera W	FTXTM30R	RXTM30R	0,7/3,0/4,5	0,8/3,2/6,7	A++	7,60	A+++	5,12	21-45	19-45	-10~46	-25~-24	20.954,-	41.848,-	62.802,-
	FTXTM40R	RXTM40R	0,9/4,0/5,1	1,2/4,0/7,2		7,70		5,30	20-46	19-46	-10~46	-25~-24	23.093,-	46.736,-	69.829,-
Perfera F	FVXM25A	RXTP25R	1,4/2,5/4,2	1,2/3,2/5,7	A++	6,50	A++	4,70	20-38	19-38	-10~46	-25~-24	26.700,-	38.304,-	na vyžádání
	FVXM35A	RXTP35R	1,4/3,5/4,3	1,2/4,0/6,2		6,10		4,60	20-39	19-39	-10~46	-25~-24	31.598,-	41.848,-	na vyžádání
Comfora	FTXTP25M	RXTP25R	0,8/2,5/4,0	1,2/3,2/6,2	A++	7,10	A++	4,93	21-43	21-43	-10~46	-25~-24	17.473,-	38.304,-	55.777,-
	FTXTP35M	RXTP35R	0,8/3,5/4,4	1,2/4,0/6,7		7,20		4,81	21-43	21-43	-10~46	-25~-24	20.954,-	41.848,-	62.802,-

## Přehled vlastností a funkcí

		Standardní řada								Řada optimalizovaná pro vytápění				
		Ururu Sarara	Emura***	Stylish	Perfera W	Perfera F	Comfora	Sensira FTXF	FVXM-F	FDXM-F9	Stylish	Perfera W	FVXM-A	Comfora
Účinnost	Ekonomický režim	•	•	•	•	•	•	•	•	•	•	•	•	•
	Snímač detekce pohybu pro 2 oblasti				•							•		
	Snímač detekce pohybu pro 3 oblasti	•												
	Úspora energie během pohotovostního režimu	•	•	•	•	•	•	•			•	•	•	•
	Režim odchodu z domácnosti									•				
	Režim nočního nastavení		•	•	•	•	•		•		•	•	•	•
	Pouze ventilátor	•	•	•	•	•	•	•	•	•	•	•	•	•
	Filtr s automatickým čištěním	•								•				
Provoz	Komfortní režim	•	•	•	•		•	•			•	•		•
	Výkonný režim	•	•	•	•	•	•	•	•		•	•	•	•
	Automatické přepínání chlazení/vytápění	•	•	•	•	•	•	•	•		•	•	•	•
	Hlučnost na úrovni šepotu	•	•	•	•	•	•							
	Téměř neslyšný provoz		•	•	•	•	•				•	•	•	
	Tichý provoz vnitřní jednotky	•	•	•	•	•	•	•	•		•	•	•	•
	Komfortní režim spánku	•												
	Tichý provoz venkovní jednotky	•	•	•	•	•	•		•		•	•	•	
	Logika krbu										•	•		
	Heat boost		•		•	•					•	•	•	
Heat plus					•							•		
Vyhřívání podlahy					•							•		
Čištění vzduchu	Flash Streamer**	•	•	•	•	•					•	•	•	
	Deodorizační filtr s apatitem titanu	•	•	•	•	•		•			•	•	•	•
	Filtr se stříbrem pro odstranění alergenů a čištění vzduchu		•	•	•	•	•				•	•		
	Vzduchový filtr	•	•	•	•	•	•	•	•	•	•	•	•	•
Průtok vzduchu	3-D průtok vzduchu	•	•	•	•	•					•	•		
	Vertikální automatické kývání	•	•	•	•	•	•	•	•		•	•	•	•
	Horizontální automatické kývání	•	•	•	•	•	•				•	•		
	Automatické otáčky ventilátoru	•	•	•	•	•	•	•	•		•	•	•	•
	Otáčky ventilátoru	6	5	5	5	5	5	3	5	3	5	5	5	5
	Inteligentní snímač teploty		•	•							•			
Regulace vlhkosti	Účinek Coanda	(pouze chlazení)	(chlazení a vytápění)	(chlazení a vytápění)							(chlazení a vytápění)			
	Ururu – zvlhčování	•												
	Sarara – odvlhčování	•												
Řízení a plánování	Program vysoušení		•	•	•	•	•	•	•	•	•	•	•	•
	Možnost připojení k WiFi / Onecta	•*	•	•	•	•	•*	•*	•*	•*	•	•	•	•
	Týdenní časovač		•	•	•	•					•	•	•	•
	24hodinový časovač	•									•	•	•	•
	Infračervený dálkový ovladač	•	•	•	•	•	•	•	•	•	•	•	•	•
	Kabelový dálkový ovladač		•*	•*	•*	•				•*	•*	•*	•	•
	Centralizovaný dálkový ovladač	•	•	•	•	•			•	•	•	•	•	•
Možnost více zón									•					
Další funkce	Automatický restart	•	•	•	•	•	•	•	•	•	•	•	•	•
	Vlastní diagnostika	•	•	•	•	•	•	•	•	•	•	•	•	•
	Možnost zapojení do systému multi split		•	•	•	(2 porty a 3 porty)	(2 porty a 3 porty)		•	•				
	Rozšířený provozní rozsah do -25 °C										•	•	•	•

\* K dispozici jako volitelný doplněk

\*\* Technologie Flash Streamer není určena k lékařským účelům

\*\*\* (Informace o Daikin Emuře jsou předběžné)

# Ururu Sarara FTXZ

## Nástěnná jednotka

Vynikající technický výrobek s 3D výstupem vzduchu, zvlhčováním a odvlhčováním bez přívodu vody, přívodem čerstvého vzduchu a samočisticím filtrem.



Ceny	FTXZ + RXZ	25N + 25N	35N + 35N	50N + 50N
Cena za set (vnitřní j. + venkovní j. + ovladač R/C)	CZK	87.813,-	102.901,-	123.130,-
Cena vnitřní jednotky	CZK	30.929,-	37.496,-	43.819,-
Cena venkovní jednotky	CZK	56.884,-	65.405,-	79.311,-

Údaje o účinnosti	FTXZ + RXZ	25N + 25N	35N + 35N	50N + 50N
Chladicí výkon	Min./Jmen./Max. kW	0,6/2,5/3,9	0,6/3,5/5,3	0,6/5,0/5,8
Topný výkon	Min./Jmen./Max. kW	0,6/3,6/7,5	0,6/5,0/9,0	0,6/6,3/9,4
Příkon	Chlazení Min./Jmen./Max. kW	0,11/0,41/0,88	0,11/0,66/1,33	0,11/1,10/1,60
	Vytápění Min./Jmen./Max. kW	0,10/0,62/2,01	0,10/1,00/2,53	0,10/1,41/2,64
Prostorové chlazení	Energetický štítek		A+++	
	Jmenovitý výkon Pdesign kW	2,50	3,50	5,00
	SEER	9,54	9,00	8,60
	Roční spotřeba energie kWh/a	92	136	203
Prostorové vytápění (průměrné podmínky)	Energetický štítek		A+++	
	Jmenovitý výkon Pdesign kW	3,50	4,50	5,60
	SCOP/A	5,90	5,73	5,50
	Roční spotřeba energie kWh/a	831	1.100	1.427
Jmenovitá účinnost	EER	6,10	5,30	4,55
	COP	5,80	5,00	4,47
	Roční spotřeba energie kWh	205	330	550
	Směrnice pro štítek spotřeby Chlazení/Vytápění		A/A	

Vnitřní jednotka	FTXZ	25N	35N	50N
Rozměry	Jednotka Výška x šířka x hloubka mm		295x798x372	
Hmotnost	Jednotka kg		15	
Vzduchový filtr	Typ		Auto cleaning filter	
Ventilátor - průtok vzduchu	Chlazení Tichý provoz/Nízké/Vysoké m <sup>3</sup> /min	4,0/5,3/10,7	4,0/5,6/12,1	4,6/6,6/15,0
	Vytápění Tichý provoz/Nízké/Vysoké m <sup>3</sup> /min	4,8/6,7/11,7	4,8/6,9/13,3	5,9/7,7/14,4
Hladina akust. výkonu	Chlazení Tichý provoz/Nízké/Jmen./Vysoké dBA	54	57	60
	Vytápění Tichý provoz/Nízké/Jmen./Vysoké dBA	56	57	59
Hladina akust. tlaku	Chlazení Tichý provoz/Nízké/Jmen./Vysoké dBA	19/26/33/38	19/27/35/42	23/30/38/47
	Vytápění Tichý provoz/Nízké/Jmen./Vysoké dBA	19/28/35/39	19/29/36/42	24/31/38/44

Venkovní jednotka	RXZ	25N	35N	50N
Rozměry	Jednotka Výška x šířka x hloubka mm		693x795x300	
Hmotnost	Jednotka kg		50	
Hladina akust. výkonu	Chlazení Tichý provoz/Nízké/Jmen./Vysoké dBA	59	61	63
	Vytápění Tichý provoz/Nízké/Jmen./Vysoké dBA	59	61	64
Hladina akust. tlaku	Chlazení Tichý provoz/Nízké/Jmen./Vysoké dBA	46	48	49
	Vytápění Tichý provoz/Nízké/Jmen./Vysoké dBA	46	48	50
Provozní rozsah	Chlazení Okolní prostředí Min.-Max. °CDB		-10~43	
	Vytápění Okolní prostředí Min.-Max. °CDB		-20~24	
Chladivo	Typ/GWP/Náplň kg / TCO <sub>Eq</sub>		R-32/675/1,34/0,9	
Připojení potrubí	Kapalina/Plyn Vnější průměr mm		6,35/9,50	
	Délka potrubí Venk.jedn.-Vnitř.jedn. Max. m		10	
	Výškový rozdíl Vnitř.jedn.-Venk.jedn. Max. m		8	
Elektrické napájení	Fáze/Frekvence/Napětí Hz/V		1~/50/220-240	
Proud - 50Hz	Max. hodnota proudového jistižení (MFA) A		16	

Obsahuje fluorované sklenkové plyny. | Provozní rozsah viz. samostatný výkres. | Elektrické údaje viz. samostatný výkres. | Nominální chladicí výkony jsou založeny na: vnitřní teplotě: 27°CDB/19°CWB, venkovní teplotě 35°CDB, ekvivalentní potrubí chladiva: 5 m, rozdíl hladin: 0 m. | Nominální topné výkony jsou založeny na: vnitřní teplotě: 20°CDB, venkovní teplotě: 7°CDB/6°CWB, ekvivalent potrubí chladiva: 5 m, rozdíl hladin: 0 m. | EER/COP podle Eurovent 2012, pouze pro použití mimo EU. | MFA - používá se k výběru jističe a zhášení zemního spojení (uzemňovací obvod jističe). Podrobnější informace o každé kombinaci naleznete v elektrickém výkresu.

## Příslušenství pro jednotky Ururu Sarara

Typ materiálu	Popis	Cena CZK
ARC477A1	Infračervený dálkový ovladač je obsažen jako standard	standard
BRP069B42	Wi-Fi ovládání	676,-
99A0502	Deodorizační filtr (s rámečkem) 1 set (doporučujeme měnit každé 3 roky)	na vyžádání

\*A.E.C. - Roční spotřeba energie.

Nominální EER - energetická účinnost v režimu chlazení při venkovní teplotě 35°C DB, vnitřní teplotě 27°C DB, jmenovitém výkonu.

Nominální COP - energetická účinnost v režimu vytápění při venkovní teplotě 7°C DB, vnitřní teplotě 20°C DB, jmenovitém výkonu.

EER / COP podle Eurovent 2012 pro použití mimo EU.

MFA - slouží k výběru jističe a ochrany proti zemnímu spojení. Podrobnější informace o každé kombinaci naleznete v elektrickém schématu

# Daikin Emura FTXJ

## Nástěnná jednotka

Tvar a funkce, poskytující efektivitu a pohodlí.



Ceny	FTXJ/RXJ	20* + 20A	25* + 25A	35* + 35A	42* + 42A	50* + 50A
Cena za set (vnitřní j. + venkovní j. + ovladač R/C) s FTXJ-AW	CZK	68.512,-	72.099,-	82.955,-	98.791,-	108.387,-
Cena za set (vnitřní j. + venkovní j. + ovladač R/C) s FTXJ-AS	CZK	70.747,-	74.240,-	85.425,-	102.453,-	111.143,-
Cena za set (vnitřní j. + venkovní j. + ovladač R/C) s FTXJ-AB	CZK	69.046,-	72.660,-	83.616,-	99.570,-	109.209,-
Cena vnitřní jednotky (FTXJ-AW)	CZK	26.609,-	28.020,-	33.139,-	39.012,-	41.080,-
Cena vnitřní jednotky (FTXJ-AS)	CZK	28.844,-	30.161,-	35.609,-	42.674,-	43.836,-
Cena vnitřní jednotky (FTXJ-AB)	CZK	27.143,-	28.581,-	33.800,-	39.791,-	41.902,-
Cena venkovní jednotky	CZK	41.903,-	44.079,-	49.816,-	59.779,-	67.307,-

Údaje o účinnosti	FTXJ/RXJ	20AW/S/B + 20A	25AW/S/B + 25A	35AW/S/B + 35A	42AW/S/B + 42A	50AW/S/B + 50A	
Chladicí výkon	Min./Jmen./Max.	kW	1,3/2,0/2,6	1,3/2,5/3,2	1,4/3,4/4,0	1,7/4,2/5,0	
Topný výkon	Min./Jmen./Max.	kW	1,3/2,5/3,5	1,3/2,8/4,7	1,4/4,0/5,2	1,7/5,4/6,0	
Příkon	Chlazení	Min./Jmen./Max.	kW	0,43	0,56	0,78	1,05
	Vytápění	Min./Jmen./Max.	kW	0,50	0,56	0,99	1,31
Prostorové chlazení	Energetický štítek			A+++		A++	
	Jmenovitý výkon	Pdesign	kW	2	2,5	3,4	4,2
	SEER			8,75	8,74	8,73	7,5
	Roční spotřeba energie		kWh/a	80	100	136	196
Prostorové vytápění (průměrné podmínky)	Energetický štítek			A+++		A++	
	Jmenovitý výkon	Pdesign	kW	2,4	2,45	2,50	3,80
	SCOP/A			5,15	5,15	5,15	4,6
	Roční spotřeba energie		kWh/a	652	666	680	1.156
Jmenovitá účinnost	EER			4,7	4,46	4,37	3,99
	COP			5	5	4,04	4,12
	Roční spotřeba energie		kWh	213	280	389	526
	Směrnice pro štítek spotřeby Chlazení/Vytápění			A/A			

Vnitřní jednotka	FTXJ	20AW/S/B	25AW/S/B	35AW/S/B	42AW/S/B	50AW/S/B		
Rozměry	Jednotka	Výška x šířka x hloubka						
Hmotnost	Jednotka	305x900x212						
Vzduchový filtr	Typ	12						
Ventilátor	Průtok vzduchu	Odnímatelný/omyvatelný						
	Chlazení	Tichý provoz/Nízké/Střední/Vysoké	m <sup>3</sup> /min	4,6/6,0/8,4/11,0	4,6/6,0/8,6/11,4	4,6/6,0/8,6/11,8	4,6/7,2/9,5/13	5,2/7,6/10,4/13,5
	Vytápění	Tichý provoz/Nízké/Střední/Vysoké	m <sup>3</sup> /min	4,6/6,4/8,7/11,1	4,6/6,4/9,0/11,3	4,6/6,4/9,0/11,7	5,2/7,7/10,5/14,4	5,7/8,2/11,1/15,0
Hladina akust. výkonu	Chlazení		dB(A)	57	57	60	60	60
	Vytápění		dB(A)	-	-	-	-	-
Hladina akust. tlaku	Chlazení	Tichý provoz/Nízké/Střední/Vysoké	dB(A)	19/25/32/39	19/25/33/40	13/25/33/41	21/29/37/45	24/31/39/46
	Vytápění	Tichý provoz/Nízké/Střední/Vysoké	dB(A)	19/25/32/39	19/25/33/40	19/25/33/41	21/29/37/45	24/33/42/46
Ovládání	Infračervený dálkový ovladač	ARC488A1W/S/K						

Venkovní jednotka	RXJ	20A	25A	35A	42A	50A	
Rozměry	Jednotka	Výška x šířka x hloubka					
Hmotnost	Jednotka	552x840x350					
Hladina akust. výkonu	Chlazení	Jmen.	dB(A)	59	59	61	62
	Vytápění	Jmen.	dB(A)	59	59	61	62
Hladina akust. tlaku	Chlazení	Jmen.	dB(A)	46	46	49	48
	Vytápění	Jmen.	dB(A)	47	47	49	48
Provozní rozsah	Chlazení	Okolní prostředí Min.~Max.	°CDB				
	Vytápění	Okolní prostředí Min.~Max.	°CDB				
Chladivo	Typ/GWP/Náplň	kg/TCO <sub>Eq</sub>					
Připojení potrubí	Kapalina/Plyn	Vnější průměr	mm				
	Délka potrubí	Venk.jedn.-Vnitř.jedn. Max.	m				
	Doplnění náplně chladiva		kg/m				
	Výškový rozdíl	Vnitř.jedn.-Venk.jedn. Max.	m				
Elektrické napájení	Fáze/Frekvence/Napětí	Hz/V					
Proud - 50Hz	Max. hodnota proudového jištění (MFA)	A	10		13		

Obsahuje fluorované skleníkové plyny

\* 2 dB(A) v kombinaci Multi; Všechny technické údaje jsou předběžné

## Příslušenství pro jednotky Emura

Typ materiálu	Popis	Cena CZK na vyžádání
EKR521	Kabelový svazek (požadovaný pro spojení S21)	standard
ARC488A1W/S/K	Infračervený dálkový ovladač je obsažen jako standard	standard
BRC073	Kabelový ovladač (Je vyžadován kabel BRCW901. Zkontrolujte tabulku příslušenství.)	5.766,-

# Stylish FTXA

## Nástěnná jednotka

Elegantní z vnějšku, chytré uvnitř.



integrovány



Ceny	FTXA + RXA	CTXA15*	20* + 20A9	25* + 25A9	35* + 35A9	42* + 42B	50* + 50B
Cena za set (vnitřní j. + venkovní j. + ovladač R/C) s FTXA-AW	CZK	-	63.046,-	66.346,-	76.260,-	89.691,-	99.823,-
Cena za set (vnitřní j. + venkovní j. + ovladač R/C) s FTXA-BS	CZK	-	64.989,-	68.208,-	78.408,-	92.875,-	102.219,-
Cena za set (vnitřní j. + venkovní j. + ovladač R/C) s FTXA-BT	CZK	-	67.049,-	70.460,-	81.055,-	93.488,-	104.228,-
Cena za set (vnitřní j. + venkovní j. + ovladač R/C) s FTXA-BB	CZK	-	63.510,-	66.834,-	76.835,-	90.368,-	100.537,-
Cena vnitřní jednotky (C/FTXA-AW)	CZK	21.981,-	23.139,-	24.365,-	28.816,-	33.924,-	35.722,-
Cena vnitřní jednotky (C/FTXA-BS)	CZK	23.841,-	25.082,-	26.227,-	30.964,-	37.108,-	38.118,-
Cena vnitřní jednotky (C/FTXA-BT)	CZK	24.615,-	27.142,-	28.479,-	33.611,-	37.721,-	40.127,-
Cena vnitřní jednotky (C/FTXA-BB)	CZK	22.420,-	23.603,-	24.853,-	29.391,-	34.601,-	36.436,-
Cena venkovní jednotky	CZK	-	39.907,-	41.981,-	47.444,-	55.767,-	64.101,-

Údaje o účinnosti	FTXA + RXA	CTXA15AW/BS/BT/BB	20AW/BS/BT/BB + 20A9	25AW/BS/BT/BB + 25A9	35AW/BS/BT/BB + 35A9	42AW/BS/BT/BB + 42B	50AW/BS/BT/BB + 50B	
Chladicí výkon	Min./Jmen./Max.	kW	1,3/2,0/2,6	1,3/2,5/3,2	1,4/3,4/4,0	1,7/4,2/5,0	1,7/5,0/5,3	
Topný výkon	Min./Jmen./Max.	kW	1,3/2,5/3,5	1,3/2,8/4,7	1,4/4,0/5,2	1,7/5,4/6,0	1,7/5,8/6,5	
Příkon	Chlazení	Min./Jmen./Max.	0,27/0,43/0,63	0,27/0,56/0,78	0,31/0,78/1,04	-1,05/-	-1,36/-	
	Vytápění	Min./Jmen./Max.	0,25/0,50/0,91	0,25/0,56/1,22	0,26/0,99/1,67	-1,31/-	-1,45/-	
Prostorové chlazení	Energetický štítek			A+++		A+++		
	Jmenovitý výkon	Pdesign	kW	2,00	2,50	3,40	4,20	5,00
	SEER		8,75	8,74	8,73	7,50	7,33	
Prostorové vytápění (průměrné podmínky)	Roční spotřeba energie	kWh/a	80	100	136	196	239	
	Energetický štítek			A+++		A+++		
	Jmenovitý výkon	Pdesign	kW	2,40	2,45	2,50	3,80	4,00
Jmenovitá účinnost	SCOP/A			5,15		4,60		
	Roční spotřeba energie	kWh/a	653	666	680	1.150	1.217	
	EER		4,70	4,46	4,37	3,99	3,68	
Roční spotřeba energie	COP		5,00		4,04	4,12	4,00	
	Roční spotřeba energie	kWh	-	-	-	526	679	
	Směrnice pro štítek spotřeby Chlazení/Vytápění				A/A			

Vnitřní jednotka	FTXA	CTXA15AW/BS/BT/BB	20AW/BS/BT/BB	25AW/BS/BT/BB	35AW/BS/BT/BB	42AW/BS/BT/BB	50AW/BS/BT/BB	
Rozměry	Jednotka	Výška x šířka x hloubka	295x798x189					
Hmotnost	Jednotka	kg	11,5					
Vzduchový filtr	Type		Odnímatelný/omyvatelný					
Ventilátor - průtok vzduchu	Chlazení	Tichý provoz/Nízké/Střední/Vysoké	m <sup>3</sup> /min	4,6/6,1/8/11,0	4,6/6,1/8,6/11,5	4,6/6,1/8,6/11,9	4,6/7,2/9,8/13,1	5,2/7,6/10,4/13,5
	Vytápění	Tichý provoz/Nízké/Střední/Vysoké	m <sup>3</sup> /min	4,5/6,4/8,7/10,9	4,5/6,4/9,0/11,1	4,5/6,4/9,0/11,5	5,2/7,7/10,5/14,6	5,7/8,2/11,1/15,1
Hladina akust. výkonu	Chlazení		dBA	57			60	
Hladina akust. tlaku	Chlazení	Tichý provoz/Nízké/Střední/Vysoké	dBA	21/25/32/39	19/25/32/39	19/25/33/40	19/25/33/41	21/29/37/45
	Vytápění	Tichý provoz/Nízké/Střední/Vysoké	dBA	21/25/32/39	19/25/32/39	19/25/33/40	19/25/33/41	21/29/37/45

Venkovní jednotka	RXA	20A9	25A9	35A9	42B	50B
Rozměry	Jednotka	Výška x šířka x hloubka	550x840x350		734x870x373	
Hmotnost	Jednotka	kg	32		50	
Hladina akust. výkonu	Chlazení		59	61	62	
	Vytápění		59	61	62	
Hladina akust. tlaku	Chlazení	Jmen.	46	49	48	
	Vytápění	Jmen.	47	49	48	
Provozní rozsah	Chlazení	Okolní prostředí Min.-Max.	°CDB			
	Vytápění	Okolní prostředí Min.-Max.	°CDB			
Chladivo	Typ/GWP/Náplň	kg/TCO <sub>Eq</sub>	R-32/675,0/0,76/0,52		R-32/675,1/10,0/0,75	
	Připojení potrubí	Kapalina/Plyn Vnější průměr	6,35/9,5		6,35/12,7	
	Délka potrubí Venk. jedn.-Vnitř. jedn. Max.	20		30		
	Doplnění náplně chladiva	kg/m				
	Výškový rozdíl Vnitř. jedn.- Venk. jedn. Max.	m				
Elektrické napájení	Fáze/Frekvence/Napětí	Hz/V				
Proud - 50Hz	Max. hodnota proudového jištění (MFA)	A	10		13	

Obsahuje fluorované skleníkové plyny. | Provozní rozsah viz samostatný výkres. | Elektrické údaje viz samostatný výkres. | Nominální chladicí výkony jsou založeny na: vnitřní teplotě: 27°CDB/19°CWB, venkovní teplotě 35°CDB, ekvivalentní potrubí chladiva: 5 m, rozdíl hladin: 0m. | Nominální topné výkony jsou založeny na: vnitřní teplotě: 20°CDB, venkovní teplotě: 7°CDB/6°CWB, ekvivalent potrubí chladiva: 5 m, rozdíl hladin: 0 m. | EER/COP podle Eurovent 2012, pouze pro použití mimo EU. | MFA - používá se k výběru jističe a zhášeďa zemního spojení (uzemňovací obvod jističe). Podrobnější informace o každé kombinaci naleznete v elektrickém výkresu.

## Příslušenství pro Stylish jednotky

Typ materiálu	Popis	Cena CZK
EKR521	Kabelový svazek (požadovaný pro spojení S21)	na vyžádání
ARC466A58	Infračervený dálkový ovladač je obsažen jako standard	standard
BRC073	Kabelový ovladač	5.766,-
KAF970A46	Náhradní Titanium Apatitový Deodorizační filtr (bez rámečku), 1 sada (doporučujeme měnit každé 3 roky)	na vyžádání
KAF057A41	Stříbrný částečně antibakteriální filtr (s rámečkem) 2 sady (doporučená výměna každé 3 roky)	na vyžádání

# Perfera W FTXM

## Nástěnná jednotka

Atraktivní nástěnná jednotka zajišťující perfektní kvalitu vzduchu.



Ceny	FTXM + RXM	CTXM15R	20R + 20R9	25R + 25R9	35R + 35R9	42R + 42R	50R + 50R	60R+ 60R	71R + 71R
Cena za set (vnitřní j. + venkovní j. + ovladač R/C)	CZK		41.693,-	45.449,-	53.717,-	64.001,-	72.106,-	89.882,-	103.413,-
Cena vnitřní jednotky	CZK	13.652,-	14.682,-	16.040,-	19.290,-	22.709,-	27.384,-	38.443,-	44.290,-
Cena venkovní jednotky	CZK		27.011,-	29.409,-	34.427,-	41.292,-	44.722,-	51.439,-	59.123,-

Údaje o účinnosti	FTXM + RXM	CTXM15R	20R + 20R9	25R + 25R9	35R + 35R9	42R + 42R	50R + 50R	60R + 60R	71R + 71R
Chladicí výkon	Min./Jmen./Max.		1,3/2,0/2,6	1,3/2,5/3,2	1,4/3,4/4,0	1,7/4,2/5,0	1,7/5,0/6,0	1,7/6,0/7,0	2,3/7,1/8,5
Topný výkon	Min./Jmen./Max.		1,3/2,5/3,5	1,3/2,8/4,7	1,4/4,0/5,2	1,7/5,4/6,0	1,7/5,8/7,7	1,7/7,0/8,0	2,3/8,2/10,2
Příkon	Chlazení	Jmen.	0,44	0,56	0,80	0,97	1,36	1,77	2,34
	Vytápění	Jmen.	0,50	0,56	0,99	1,31	1,45	1,94	2,57
Prostorové chlazení	Energetický štítek			A+++			A++		
	Jmenovitý výkon	Pdesign	2,00	2,50	3,40	4,20	5,00	6,00	7,10
	SEER			8,65		7,85	7,41	6,90	6,20
Prostorové vytápění (průměrné podmínky)	Roční spotřeba energie	kWh/a	81	101	137	187	236	304	401
	Energetický štítek			A+++		A++		A+	
	Jmenovitý výkon	Pdesign	2,30	2,40	2,50	4,00	4,60	4,80	6,20
Jmenovitá účinnost	SCOP/A			5,10		4,71		4,30	4,10
	Roční spotřeba energie	kWh/a	631	659	686	1.189	1.368	1.562	2.117
	EER		4,57	4,50	4,23	4,33	3,68	3,39	3,03
Směrnice pro štítek spotřeby Chlazení/Vytápění	COP			5,00		4,12		4,00	3,61
	Roční spotřeba energie	kWh	219	278	402	485	679	885	1.172
						A/A			B/D

Vnitřní jednotka	FTXM	CTXM15R	20R	25R	35R	42R	50R	60R	71R	
Rozměry	Jednotka		295x778x272				299x998x292			
Hmotnost	Jednotka		10,0				14,5			
Vzduchový filtr	Typ		Odnímatelný/omyvatelný							
Ventilátor - průtok vzduchu	Chlazení	Tichý provoz/Nízké/Střední/Vysoké	4,3/5,7/7,5/10,5	4,1/5,7/7,6/10,5	4,2/6,0/7,8/11,3	4,3/6,5/9,0/11,9	8,3/11,4/14/15,8	9,1/11,8/14/16,7	10,0/12,2/15/16,9	
	Vytápění	Tichý provoz/Nízké/Střední/Vysoké	5,1/6,2/8,2/9,3	4,9/6,3/8,0/9,8	4,9/6,5/8,5/9,8	4,9/6,5/9,7/12,4	10,5/12,0/14,2/15,8	11,1/12,4/15,2/16,5	11,6/12,7/15,8/17,7	
Hladina akust. výkonu	Chlazení		57		58		58		60	
	Vytápění		54		60		58		59	
Hladina akust. tlaku	Chlazení	Tichý provoz/Nízké/Střední/Vysoké	19/25/33/41		19/29/33/45		21/30/39/45		27/36/40/44	
	Vytápění	Tichý provoz/Nízké/Střední/Vysoké	20/26/34/39		20/27/34/39		20/28/35/39		21/29/39/45	
			33/36/41/45		33/36/41/45		33/36/41/45		34/37/42/46	

Venkovní jednotka	RXM	20R9	25R9	35R9	42R	50R	60R	71R	
Rozměry	Jednotka	552x840x350				734x954x401			
Hmotnost	Jednotka	32				49			
Hladina akust. výkonu	Chlazení	60		61		-		55	
	Vytápění	60		61		-		-	
Hladina akust. tlaku	Chlazení	46		49		48		47	
	Vytápění	47		49		48		49	
Provozní rozsah	Chlazení	Okolní prostředí Min.-Max. °CDB				-10~50°C			
	Vytápění	Okolní prostředí Min.-Max. °CDB				-20~24°C			
Chladivo	Typ/GWP/Náplň	R-32/675/0,76/0,52		R-32/675/0,110/0,750		R-32/675,0/1,15/0,780			
Připojení potrubí	Kapalina/Plyn	Vnější průměr		6,35/9,50		6/12,7		6/15,9	
	Délka potrubí	Venk. jedn.-Vnitř. jedn. Max.		20		30			
	Systém	Předplněno		10		10			
	Doplnění náplně chladiva	kg/m		0,02 (pro délku potrubí nad 10m)					
	Výškový rozdíl	Vnitř. jedn.- Venk. jedn. Max.		15		20			
Elektrické napájení	Fáze/Frekvence/Napětí	1~/50/220-240							
Proud - 50Hz	Max. hodnota proudového jistištění (MFA)	10		13		16		20	

Obsahuje fluorované sklenkové plyny. | Provozní rozsah viz samostatný výkres. | Elektrické údaje viz samostatný výkres. | Nominální chladicí výkony jsou založeny na: vnitřní teplotě: 27°CDB/19°CWB, venkovní teplota 35°CDB, ekvivalentní potrubí chladiva: 5 m, rozdílní hladin: 0 m. | Nominální topné výkony jsou založeny na: vnitřní teplotě: 20°CDB, venkovní teplotě: 7°CDB/6°CWB, ekvivalent potrubí chladiva: 5 m, rozdílní hladin: 0 m. | EER/COP podle Eurovent 2012, pouze pro použití mimo EU. | MFA - používejte se k výběru jističe a zhášení zemního spojení (uzemňovací obvod jističe). Podrobnější informace o každé kombinaci naleznete v elektrickém výkresu.

## Příslušenství pro jednotky Perfera FTXM-R

Material name	Description	Cena CZK
<b>EKR521</b>	Kabelový svazek (vyžadováno pro připojení S21)	na vyžádání
<b>ARC466A67</b>	Infračervený dálkový ovladač je obsažen jako standard	standard
<b>BRC073</b>	Kabelový ovladač (Je vyžadován kabel BRCW901. Zkontrolujte tabulku příslušenství.)	5.766,-
<b>KAF970A46</b>	Náhradní Titanium Apatitový Deodorizační filtr (bez rámečku), 1 sada (doporučujeme měnit každé 3 roky)	na vyžádání
<b>KAF057A41</b>	Stříbrný částečně antibakteriální filtr (s rámečkem) 2 sady (doporučená výměna každé 3 roky)	na vyžádání

# Perfera F FVXM

## Parapetní jednotka

Designová parapetní jednotka pro optimální komfort díky chlazení, jedinečným funkcím vytápění a čištění vzduchu.



integrated

(1)



Ceny	C/FVXM + RXM	CVXM20A	25A + 25R9	35A + 35R9	50A + 50R
Cena za set (vnitřní j. + venkovní j. + ovladač R/C)	CZK	-	56.109,-	66.025,-	81.815,-
Cena vnitřní jednotky	CZK	26.859,-	26.700,-	31.598,-	37.093,-
Cena venkovní jednotky	CZK	-	29.409,-	34.427,-	44.722,-

Údaje o účinnosti	C/FVXM + RXM	CVXM20A	25A + 25R9	35A + 35R9	50A + 50R
Chladicí výkon	Min./Jmen./Max. kW		1,3/2,4/3,5	1,4/3,4/4,0	1,4/5,0/5,8
Topný výkon	Min./Jmen./Max. kW		1,3/3,4/4,7	1,4/4,5/5,8	1,4/5,8/8,1
Příkon	Chlazení Jmen. kW		0,54	0,85	1,31
	Vytápění Jmen. kW		0,75	1,15	1,52
Prostorové chlazení	Energetický štítek		A+++		A++
	Jmenovitý výkon Pdesign kW		2,40	3,40	5,00
	SEER		8,55	8,11	7,30
Prostorové vytápění (průměrné podmínky)	Roční spotřeba energie kWh/a	Připojitelné pouze k multi venkovním jednotkám	98	147	240
	Energetický štítek			A++	A+
	Jmenovitý výkon Pdesign kW		2,30	2,80	4,10
Jmenovitá účinnost	SCOP/A		4,65	4,63	4,31
	Roční spotřeba energie kWh/a		693	847	1,330
Směrnice pro štítek spotřeby Chlazení/Vytápění	EER		4,47	4,01	3,81
	COP		4,55	3,90	3,81
	Roční spotřeba energie kWh		268	424	656
				A/A	

Vnitřní jednotka	C/FVXM	CVXM20A	25A	35A	50A
Rozměry	Jednotka		600x750x238		
Hmotnost	Jednotka		17		
Vzduchový filtr	Typ		Odnímatelný/omyvatelný		
Ventilátor - průtok vzduchu	Chlazení	Tichý provoz/Nízké/Střední/Vysoké	4,1/4,9/7/8,7	4,1/4,9/7/9,2	5,4/6,6/9/11,6
	Vytápění	Tichý provoz/Nízké/Střední/Vysoké	4,1/5,6/7,2/9,2	4,1/5,6/7,2/9,8	5,9/8,4/10,0/12,8
Hladina akust. výkonu	Chlazení	dBA	52	53	61
	Vytápění	dBA	52	53	62
Hladina akust. tlaku	Chlazení	Tichý provoz/Nízké/Střední/Vysoké	22/25/32/38	20/25/32/38	20/25/32/39
	Vytápění	Tichý provoz/Nízké/Střední/Vysoké	21/25/32/38	19/25/32/38	19/25/32/39
					29/35/40/46

Venkovní jednotka	RXM	25R9	35R9	50R
Rozměry	Jednotka	552x840x350		734x954x401
Hmotnost	Jednotka	32		49
Hladina akust. výkonu	Chlazení	60	61	62
	Vytápění	60	61	62
Hladina akust. tlaku	Chlazení Jmen. dBA	46	49	48
	Vytápění Jmen. dBA	47		49
Provozní rozsah	Chlazení	Okolní prostředí Min.-Max. °CDB		
	Vytápění	Okolní prostředí Min.-Max. °CDB		
Chladivo	Typ/GWP/Náplň	R-32/675/0,76/0,52		R-32/675/0,115/0,780
Připojení potrubí	Kapalina/Plyn	6,35/9,50		6,35/12,7
	Vnější průměr	20		30
	Délka Venk. jedn.-Vnitř. jedn. Max. m	10		
	Systém Předplněno m	0,02 (pro délku potrubí nad 10m)		
	Doplnění náplně chladiva kg/m	15		20
Elektrické napájení	Fáze/Frekvence/Napětí	1~/50/220-240		
	Max. hodnota proudového jistištění (MFA)	13		16

Obsahuje fluorované sklenkové plyny. | Provozní rozsah viz samostatný výkres. | Elektrické údaje viz samostatný výkres. | Nominální chladicí výkon jsou založeny na: vnitřní teplotě: 27°CDB/19°CWB, venkovní teplota 35°CDB, ekvivalentní potrubí chladiva: 5 m, rozdílní hladin: 0 m. | Nominální topný výkon jsou založeny na: vnitřní teplotě: 20°CDB, venkovní teplotě: 7°CDB/6°CWB, ekvivalentní potrubí chladiva: 5 m, rozdílní hladin: 0 m. | EER/COP podle Eurovent 2012, pouze pro použití mimo EU. | MFA - použijte se k výběru jističe a zhášení zemního spojení (uzemňovací obvod jističe). Podrobnější informace o každé kombinaci naleznete v elektrickém výkresu.

(1) Přesné informace o kompatibilitě najdete v tabulce multi kombinací MXM.

## Příslušenství pro jednotky Perfera FVXM-A

Material name	Description	Cena CZK
EKR521	Kabelový svazek (vyžadováno pro připojení S21)	na vyžádání
ARC466A66	Infračervený dálkový ovladač	standard
BRC073	Kabelový ovladač (Je vyžadován kabel BRCW901. Zkontrolujte tabulku příslušenství.)	5.766,-
KAF970A46	Náhradní Titanium Apatitový Deodorizační filtr (bez rámečku), 1 sada (doporučujeme měnit každé 3 roky)	na vyžádání

# Comfora FTXP

## Nástěnná jednotka

Diskrétní nástěnná jednotka s vysokou účinností a komfortem.



Ceny	FTXP + RXP	20M9 + 20M	25M9 + 25M	35M9 + 35M	50M + 50M	60M + 60M	71M + 71M
Cena za set (vnitřní j. + venkovní j. + ovladač R/C)	CZK	27.080,-	29.501,-	33.028,-	45.198,-	52.163,-	62.597,-
Cena vnitřní jednotky	CZK	8.968,-	9.771,-	10.938,-	15.066,-	17.387,-	20.866,-
Cena venkovní jednotky	CZK	18.112,-	19.730,-	22.090,-	30.132,-	34.776,-	41.731,-

Údaje o účinnosti	FTXP + RXP	20M9 + 20M	25M9 + 25M	35M9 + 35M	50M + 50M	60M + 60M	71M + 71M		
Chladicí výkon	Min./Jmen./Max.	kW	1,3/2,0/2,6	1,3/2,5/3,0	1,3/3,5/4,0	1,7/5,0/6,0	1,7/6,0/7,0	2,3/7,1/7,3	
Topný výkon	Min./Jmen./Max.	kW	1,3/2,5/3,5	1,3/3,0/4,0	1,3/4,0/4,8	1,7/6,0/7,7	1,7/7,0/8,0	2,3/8,2/9,0	
Příkon	Chlazení	Min./Jmen./Max.	kW	0,31/0,50/0,72	0,31/0,65/0,72	0,29/1,01/1,30	0,32/1,39/1,83	0,33/1,82/2,98	0,45/2,69/3,27
	Vytápění	Min./Jmen./Max.	kW	0,25/0,52/0,95	0,25/0,69/0,95	0,29/1,00/1,29	0,44/1,58/2,36	0,46/1,93/2,79	0,62/2,57/3,31
Prostorové chlazení	Energetický štítek					A++			
	Jmenovitý výkon	Pdesign	kW	2,00	2,50	3,50	5,00	6,00	7,10
	SEER			6,79	6,92	6,62	7,30	6,82	6,20
	Roční spotřeba energie		kWh/a	103	126	186	240	308	401
Prostorové vytápění (průměrné podmínky)	Energetický štítek					A+			
	Jmenovitý výkon	Pdesign	kW	2,20	2,40	2,80	4,60	4,80	6,20
	SCOP/A			4,65	4,61	4,64	4,40	4,10	4,01
	Roční spotřeba energie		kWh/a	662	728	845	1.463	1.638	2.166
Jmenovitá účinnost	EER			4,02	3,83	3,49	3,61	3,29	2,64
	COP			4,77	4,36	4,02	3,80	3,63	3,19
	Roční spotřeba energie		kWh	249	326	505	693	912	1.345
	Směrnice pro štítek spotřeby Chlazení/Vytápění				A/A			-/-	

Vnitřní jednotka	FTXP	20M9	25M9	35M9	50M	60M	71M		
Rozměry	Jednotka	Výška x šířka x hloubka		mm	286x770x225				
Hmotnost	Jednotka	kg		8,50	9,00	13,50			
Vzduchový filtr	Typ	Odnímatelný/omyvatelný							
Ventilátor - průtok vzduchu	Chlazení	Tichý provoz/Nízké/Střední/Vysoké	m <sup>3</sup> /min	4,2/5,6/7,4/9,5	4,2/5,8/7,7/9,7	4,5/6,3/8,3/11,5	8,3/11,5/14,0/16,3	9,2/11,8/14,4/16,8	10,1/11,8/14,4/16,8
	Vytápění	Tichý provoz/Nízké/Střední/Vysoké	m <sup>3</sup> /min	5,2/6,2/8,1/10,4	5,2/6,4/8,1/10,4	5,3/7,0/9,0/11,5	10,4/11,8/14,4/17,3	11,0/12,4/15,3/17,9	12,0/13,4/16,3/19,1
Hladina akust. výkonu	Chlazení		dBA	55	58	59	60	62	
	Vytápění		dBA	55	58	61	62	62	
Hladina akust. tlaku	Chlazení	Tichý provoz/Nízké/Střední/Vysoké	dBA	19/25/33/39	19/26/33/40	20/27/34/43	27/34/39/43	30/36/41/45	32/37/42/46
	Vytápění	Tichý provoz/Nízké/Střední/Vysoké	dBA	21/28/34/39	21/28/34/40	21/29/35/40	30/36/36/41	32/35/40/44	33/36/41/45

Venkovní jednotka	RXP	20M	25M	35M	50M	60M	71M		
Rozměry	Jednotka	Výška x šířka x hloubka		mm	550x658x275				
Hmotnost	Jednotka	kg		26	28	46	50		
Hladina akust. výkonu	Cooling		dBA	60	62	61	63	66	
	Chlazení	Jmen./Vysoké	dBA	46	48	47	49	52	
Hladina akust. tlaku	Vytápění	Jmen./Vysoké	dBA	47	48	49	52		
	Chlazení	Okolní prostředí Min.-Max.	°CDB	-10~-46					
Provozní rozsah	Vytápění	Okolní prostředí Min.-Max.	°CDB	-15~-24					
Chladivo	Typ/GWP/Náplň	kg/TCO <sub>Eq</sub>	R-32/675/0,55/0,37	R-32/675/0,70/0,48	R-32/675/0,90/0,61	R-32/675/1,15/0,78			
Připojení potrubí	Kapalina/Plyn	Vnější průměr	mm	6,4/9,5			6,35/12,7		
	Délka potrubí	Venk. jedn.-Vnitř. jedn. Max.	m	15			30		
	Doplnění náplně chladiva		kg/m	0,02 (pro délku potrubí nad 10m)					
	Výškový rozdíl	Vnitř. jedn.- Venk. jedn. Max.	m	12			20		
Elektrické napájení	Fáze/Frekvence/Napětí	Hz/V	1~/50/220-240				20		
Proud - 50Hz	Max. hodnota proudového jištění (MFA)	A	16			20			

Obsahuje fluorované sklenkové plyny. | Provozní rozsah viz samostatný výkres. | Elektrické údaje viz samostatný výkres. | Nominální chladicí výkon jsou založeny na: vnitřní teplotě: 27°CDB/19°CWB, venkovní teplota 35°CDB, ekvivalentní potrubí chladiva: 5 m, rozdíl hladin: 0 m. | Nominální topný výkon jsou založeny na: vnitřní teplotě: 20°CDB, venkovní teplotě: 7°CDB/6°CWB, ekvivalentní potrubí chladiva: 5 m, rozdíl hladin: 0 m. | EER/COP podle Eurovent 2012, pouze pro použití mimo EU. | MFA - používá se k výběru jističe a zášedla zemního spojení (uzemňovací obvod jističe). Podrobnější informace o každé kombinaci naleznete v elektrickém výkresu.

(1) třída 20, 25, 35

## Příslušenství pro jednotky Comfora FTXP

Typ materiálu	Popis	Cena CZK
ARC480A53	Infračervený dálkový ovladač je obsažen jako standard	standard
BRP069B45	Wi-Fi ovládání	885,-
BRC073	Kabelový ovladač (Je vyžadován kabel BRCW901. Zkontrolujte tabulku příslušenství.)	5.766,-
KAF970A46	Náhradní Titanium Apatitový Deodorizační filtr (bez rámečku), 1 sada (doporučujeme měnit každé 3 roky)	na vyžádání
KAF057A41	Stříbrný částečně antibakteriální filtr (s rámečkem) 2 sady (doporučená výměna každé 3 roky)	na vyžádání



# Sensira FTXF

## Nástěnná jednotka

Nástěnná jednotka pro optimální vnitřní klima s nízkou spotřebou energie.

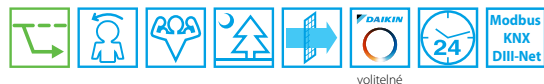

Ceny	FTXF + RXF	20D + 20D	25D + 25D	35D + 35D	42D + 42D	50D + 50D	60D + 60D	71D + 71D
Cena za set (vnitřní j. + venkovní j. + ovladač R/C)	CZK	23.630,-	24.829,-	25.937,-	31.120,-	40.110,-	46.315,-	67.811,-
Cena vnitřní jednotky	CZK	7.560,-	7.755,-	8.379,-	10.054,-	13.310,-	15.438,-	22.200,-
Cena venkovní jednotky	CZK	16.070,-	17.074,-	17.558,-	21.066,-	26.800,-	30.877,-	45.611,-

Údaje o účinnosti	FTXF + RXF	20D + 20D	25D + 25D	35D + 35D	42D + 42D	50D + 50D	60D + 60D	71D + 71D
Chladicí výkon	Min./Jmen./Max. kW	1,3/2,0/2,4	1,3/2,5/2,8	1,3/3,3/3,8	1,4/4,2/4,3	1,7/5,0/6,0	1,7/6,0/7,0	2,3/7,1/7,3
Topný výkon	Min./Jmen./Max. kW	1,3/2,4/3,3	1,3/2,8/3,7	1,3/3,5/4,4	1,4/4,6/5,0	1,7/6,0/7,7	1,7/6,4/8,0	2,3/8,2/9,0
Příkon	Chlazení Min./Jmen./Max. kW	0,31/0,592/0,72	0,31/0,772/1,05	0,31/1,00/1,40	0,31/1,27/1,50	-1,50/-	-1,85/-	-2,77/-
	Vytápění Min./Jmen./Max. kW	0,25/0,640/0,95	0,25/0,750/1,11	0,25/0,940/1,50	0,25/1,24/1,40	-1,62/-	-1,63/-	-2,21/-
Prostorové chlazení	Energetický štítek				A <sup>++</sup>			A
	Jmenovitý výkon Pdesign kW	2,00	2,50	3,50	4,20	5,00	6,00	7,10
	SEER		6,50			6,21	6,15	5,15
	Roční spotřeba energie kWh/a	108	135	188	226	282	342	483
Prostorové vytápění (průměrné podmínky)	Energetický štítek				A <sup>+</sup>			A
	Jmenovitý výkon Pdesign kW	2,20	2,40	2,60	3,30	4,60	4,80	6,20
	SCOP/A		4,11		4,30	4,06		3,81
	Roční spotřeba energie kWh/a	749	817	885	1.075	1.585	1.654	2.275

Vnitřní jednotka	FTXF	20D	25D	35D	42D	50D	60D	71D	
Rozměry	Jednotka Výška x šířka x hloubka	286x770x225			295x990x263				
Hmotnost	Jednotka	8,00		8,50	9,00		13,50		
Vzduchový filtr	Typ	Removable / washable							
Ventilátor - průtok vzduchu	Chlazení Tichý provoz/Nízké/Střední/Vysoké	m <sup>3</sup> /min	4,3/6,0/8/9,8	4,3/6,2/8/10,0	4,4/6,4/8/11,5	4,9/6,9/9/12,6	10,5/11,9/14,4/16,8	10,7/12,2/14,8/17,3	
	Vytápění Tichý provoz/Nízké/Střední/Vysoké	m <sup>3</sup> /min	5,3/6,2/8,3/10,4	5,3/6,4/8,4/10,4	5,3/6,5/8,6/11,9	5,2/6,7/8,8/12,8	10,7/12,2/14,8/17,3	11,3/12,8/15,8/17,9	
Hladina akust. výkonu	Chlazení	dBA	53,0	54,0	59,0	59	60	62	
	Vytápění	dBA	55,0		56,0	59,0	61	62	
Hladina akust. tlaku	Chlazení Tichý provoz/Nízké/Střední/Vysoké	dBA	20/25/33/39	20/26/33/40	20/27/34/43	22/30/36/45	31/34/39/43	33/36/41/45	34/37/42/46
	Vytápění Tichý provoz/Nízké/Střední/Vysoké	dBA	21/28/34/39	21/28/34/40	21/29/35/40	22/28/34/44	30/33/38/42	32/35/40/44	33/36/41/45

Venkovní jednotka	RXF	20D	25D	35D	42D	50D	60D	71D
Rozměry	Jednotka Výška x šířka x hloubka	550x658x275			734x870x373			
Hmotnost	Jednotka	24,0			28,0	46,0	50,0	
Hladina akust. výkonu	Chlazení	-						
Hladina akust. tlaku	Chlazení Jmen./Vysoké	dBA	-46		-48	47/-	49/-	52/-
	Vytápění Jmen./Vysoké	dBA	-47		-48		49/-	52/-
Provozní rozsah	Chlazení Okolní prostředí Min.~Max.	°CDB	-10 ~48					
	Vytápění Okolní prostředí Min.~Max.	°CWB	-15 ~18					
Chladivo	Typ/GWP/Náplň	kg /TCO <sub>Eq</sub>	R-32/675/0,45/0,30	R-32/675/0,55/0,37	R-32/675/0,75/0,51	R-32/675/0,90/0,61	R-32/675/1,15/0,78	
Připojení potrubí	Délka potrubí Venk. jedn.-Vnitř. jedn. Max.	m	20				30	
	Výškový rozdíl Vnitř. jedn.-Venk. jedn. Max.	m	12				20	
Elektrické napájení	Fáze/Frekvence/Napětí	Hz/V	1~/50 /220-240					
Proud - 50Hz	Max. hodnota proudového jištění (MFA)	A	16				20	

Obsahuje fluorované skleníkové plyny. | Provozní rozsah viz samostatný výkres. | Elektrické údaje viz samostatný výkres. | Nominální chladicí výkony jsou založeny na: vnitřní teplotě: 27°CDB/19°CWB, venkovní teplota 35°CDB, ekvivalentní potrubí chladiva: 5 m, rozdíl hladin: 0 m. | Nominální topné výkony jsou založeny na: vnitřní teplotě: 20°CDB, venkovní teplotě: 7°CDB/6°CWB, ekvivalentním potrubí chladiva: 5 m, výškový rozdíl: 0 m. | EER/COP podle Eurovent 2012, pouze pro použití mimo EU. | MFA - používá se k výběru jističe a zášedla zemního spojení (jistič zemního spojení). Pro podrobnější informace o každé kombinaci naleznete v elektrickém výkresu.

## Příslušenství pro jednotky Sensira FTXF-D

Typ materiálu	Popis	Cena CZK
ARC470A1	Infračervený dálkový ovladač je obsažen jako standard	standard
BRC073	Kabelový ovladač (Je vyžadován kabel BRCW901. Zkontrolujte tabulku příslušenství.)	5.766,-
BRP069B45	Wi-Fi ovládání	885,-



# FVXM-F

## Parapetní jednotka

Poskytuje příjemné proudění vzduchu podél podlahy, nyní v provedení s chladivem R32 s ještě vyšší účinností.



Ceny	FVXM + RXM	25F + 25R9	35F + 35R9	50F + 50R
Cena za set (vnitřní j. + venkovní j. + ovladač R/C)	CZK	56.109,-	66.025,-	81.815,-
Cena vnitřní jednotky	CZK	26.700,-	31.598,-	37.093,-
Cena venkovní jednotky	CZK	29.409,-	34.427,-	44.722,-

Údaje o účinnosti	FVXM + RXM	25F + 25R9	35F + 35R9	50F + 50R
Chladicí výkon	Min./Jmen./Max. kW	1,3/2,5/3,0	1,4/3,5/3,8	1,4/5,0/5,6
Topný výkon	Min./Jmen./Max. kW	1,3/3,4/4,5	1,4/4,5/5,0	1,4/5,8/8,1
Příkon	Chlazení Jmen. kW	0,60	1,09	1,55
	Vytápění Jmen. kW	0,77	1,19	1,60
Prostorové chlazení	Energetický štítek		A**	
	Jmenovitý výkon Pdesign kW	2,50	3,50	5,00
	SEER	7,20	6,43	6,80
	Roční spotřeba energie kWh/a	120	190	257
Prostorové vytápění (průměrné podmínky)	Energetický štítek		A*	
	Jmenovitý výkon Pdesign kW	2,40	2,90	4,20
	SCOP/A	4,56	4,00	
	Roční spotřeba energie kWh/a	737	1.015	1.471

Vnitřní jednotka	FVXM	25F	35F	50F
Rozměry	Jednotka Výška x šířka x hloubka mm	600x700x210		
Hmotnost	Jednotka kg	14		
Vzduchový filtr	Typ	Odnímatelný/omyvatelný		
Ventilátor - průtok vzduchu	Chlazení Tichý provoz/Nízké/Střední/Vysoké m <sup>3</sup> /min	4,1/4,8/6,5/8,2	4,5/4,9/6,7/8,5	6,6/7,8/8,9/10,1
	Vytápění Tichý provoz/Nízké/Střední/Vysoké m <sup>3</sup> /min	4,4/5,0/6,9/8,8	4,7/5,2/7,3/9,4	7,1/8,5/10,1/11,8
Hladina akust. výkonu	Chlazení dBA		52	57
	Vytápění dBA		52	58
Hladina akust. tlaku	Chlazení Tichý provoz/Nízké/Střední/Vysoké dBA	23/26/32/38	24/27/33/39	32/36/40/44
	Vytápění Tichý provoz/Nízké/Střední/Vysoké dBA	23/26/32/38	24/27/33/39	32/36/40/45

Venkovní jednotka	RXM	25R9	35R9	50R
Rozměry	Jednotka Výška x šířka x hloubka mm	552x840x350		734x954x401
Hmotnost	Jednotka kg	32		49
Hladina akust. výkonu	Chlazení dBA	58	61	62
	Vytápění dBA	59	61	62
Hladina akust. tlaku	Chlazení Jmen. dBA	46	49	48
	Vytápění Jmen. dBA	47		49
Provozní rozsah	Chlazení Okolní prostředí Min.-Max. °CDB	-10~46		
	Vytápění Okolní prostředí Min.-Max. °CDB	-15~24		
Chladivo	Typ/GWP/Náplň kg/TCO <sub>Eq</sub>	R-32/675/0,76/0,52		R-32/675/0,115/0,780
Připojení potrubí	Kapalina/Plyn Vnější průměr mm	6,35/9,50		6,35/12,7
	Délka Venk. jedn.-Vnitř. jedn. Max. m	20		30
	potrubí Systém Předplněno m	10		
	Doplnění náplně chladiva kg/m	0,02 (pro délku potrubí nad 10m)		
	Výškový rozdíl Venk. jedn. m	15		20
Elektrické napájení	Fáze/Frekvence/Napětí Hz/V	1~/50/220-240		
Proud - 50Hz	Max. hodnota proudového jistižení (MFA) A	13		16

Obsahuje fluorované sklenkové plyny. | Provozní rozsah viz samostatný výkres. | Elektrické údaje viz samostatný výkres. | Nominální chladicí výkony jsou založeny na: vnitřní teplotě: 27°CDB/19°CWB, venkovní teplota 35°CDB, ekvivalentní potrubí chladiva: 5 m, rozdíl hladin: 0 m. | Nominální topné výkony jsou založeny na: vnitřní teplotě: 20°CDB, venkovní teplotě: 7°CDB/6°CWB, ekvivalent potrubí chladiva: 5 m, rozdíl hladin: 0 m. | EER/COP podle Eurovent 2012, pouze pro použití mimo EU. | MFA - použijte se k výběru jističe a zřídla zemního spojení (uzemňovací obvod jističe). Podrobnější informace o každé kombinaci naleznete v elektrickém výkresu.

## Příslušenství pro jednotky FVXM-F

Typ materiálu	Popis	Cena CZK
ARC452A1	Infračervený dálkový ovladač je obsažen jako standard	standard
BRP069B42	Wi-Fi ovládání	676,-
BRC073	Kabelový ovladač (Je vyžadován kabel BRCW901. Zkontrolujte tabulku příslušenství.)	5.766,-
KAF968A42	Náhradní Titanium Apatitový Deodorizační filtr (bez rámečku), 1 sada (doporučujeme měnit každé 3 roky)	na vyžádání

Poznámka: velikosti 25 a 35 lze propojit s venkovní jednotkou optimalizovanou pro vytápění RXTP-N9. (viz str. 31)



## Navrženo pro život: Řešení i pro ty nejchladnější oblasti

- › Široký sortiment připojitelných vnitřních jednotek (nástěnných, stojících na podlaze) se zaručeným topným výkonem do venkovní teploty -25 °C
- › Jedinečná technologie volně zavěšeného výměníku: Odmrazovací cyklus je zlepšen, což vede k nižším provozním nákladům a netvoří se nánosy ledu.

Úplná kontrola nad vnitřním klimatem pro většinu lidí znamená možnost volit požadovanou teplotu pro každý prostor v domě a udržovat teplotu bez ohledu na venkovní teplotu – i když klesne na -25 °C. V domácím prostředí to znamená, že celoroční komfort vyžaduje vytápění, chlazení a vysokou kvalitu vzduchu.

Pro nejchladnější oblasti byly venkovní jednotky tohoto tepelného čerpadla ve společnosti Daikin konstrukčně přepracovány tak, aby odolaly extrémním povětrnostním podmínkám s vynikajícím hodnocením energetické účinnosti. Naše vnitřní jednotky získaly prestižní ocenění za design pro své téměř ikonické provedení, které ladí s jakýmkoli ozdobným prvkem.

Vnitřní jednotky byly konstrukčně přepracovány tak, aby za provozu byly téměř neslyšitelné a rozdělávaly vyčištěný vzduch způsobem, který nevytváří nepříjemné vzduchové proudy.

## Optimalizováno pro vytápění

**Stylish**  
FTXTA-BW  
FTXTA-BB



až do



- › Nástěnná jednotka
- › Dostupná v bílé a matné černé
- › Kompaktní
- › Speciálně navržený design pro snížení hluku na 19 dBA

**Perfera W**  
FTXTM-R



až do



- › Nástěnná jednotka
- › Vyrobeno v Evropě pro Evropu
- › Speciálně navržený design pro snížení hluku na 19 dBA

**Perfera F**  
FVXM-A



až do



- › Volně stojící jednotka
- › Jedinečné funkce vytápění
- › Snadná instalace

**Comfora**  
FTXTP-M



až do



- › Nástěnná jednotka
- › Snadná instalace vejde se dokonce i nad dveře
- › Vyrobeno v Evropě pro Evropu

\* Uvedený energetický štítek platí pro vytápění prostoru - průměrné klima.

# Stylish FTXTA

## Nástěnná jednotka optimalizovaná pro vytápění

Elegantní zvenku, inteligentní uvnitř - dokonce i při -25°C!



Ceny	FTXTA + RXTA	30BB + 30B	30BW + 30B
Cena za set (vnitřní j. + venkovní j. + ovladač R/C)	CZK	69.095,-	69.095,-
Cena vnitřní jednotky	CZK	23.093,-	23.093,-
Cena venkovní jednotky	CZK	46.002,-	46.002,-

Údaje o účinnosti	FTXTA + RXTA	30BB/BW + 30B
Chladicí výkon	Min./Jmen./Max. kW	0,70 /3,00 /4,50
Topný výkon	Min./Jmen./Max. kW	0,80 /3,20 /6,90
Příkon	Chlazení Jmen. kW	0,71
	Vytápění Jmen. kW	0,66
Prostorové chlazení	Energetický štítek	A++
	Jmenovitý výkon Pdesign kW	3,00
	SEER	7,63
	Roční spotřeba energie kWh/a	138
Prostorové vytápění (průměrné podmínky)	Energetický štítek	A+++
	Jmenovitý výkon Pdesign kW	2,60
	SCOP/A	5,10
	Roční spotřeba energie kWh/a	714
Prostorové vytápění (Cold climate)	Energetický štítek	A+
	Jmenovitý výkon Pdesignh kW	3,80
	Roční spotřeba energie kWh/a	1.946
	SCOP/C	4,10
Jmenovitá účinnost	EER	4,20
	COP	4,87
	Roční spotřeba energie kWh	357
	Směrnice pro štítek spotřeby Chlazení/Vytápění	A/A

Vnitřní jednotka	FTXTA	30BB/BW
Rozměry	Jednotka Výška x šířka x hloubka mm	295x798x189
Hmotnost	Jednotka kg	11,5
Vzduchový filtr	Typ	Odnímatelný/omyvatelný
Ventilátor - průtok vzduchu	Chlazení Tichý provoz/Nízké/Střední/Vysoké m <sup>3</sup> /min	4,6/5,7/8,3/11,9
	Vytápění Tichý provoz/Nízké/Střední/Vysoké m <sup>3</sup> /min	5,1/6,0/8,0/11,5
Hladina akust. výkonu	Chlazení dBA	60
	Vytápění dBA	60
Hladina akust. tlaku	Chlazení Tichý provoz/Nízké/Střední/Vysoké dBA	20/25/32/43
	Vytápění Tichý provoz/Nízké/Střední/Vysoké dBA	19/24/31/41

Venkovní jednotka	RXTA	30B
Rozměry	Jednotka Výška x šířka x hloubka mm	551 x763 x312
Hmotnost	Jednotka kg	38
Hladina akust. výkonu	Chlazení dBA	61
	Vytápění dBA	61
Hladina akust. tlaku	Chlazení Jmen. dBA	48
	Vytápění Jmen. dBA	49
Provozní rozsah	Chlazení Okolní prostředí Min.-Max. °CDB	-10 ~46
	Vytápění Okolní prostředí Min.-Max. °CDB	-25 ~24
Chladivo	Typ/GWP/Náplň kg /TCO,Eq	R-32 / 675 / 1,1 / 0,75
Připojení potrubí	Kapalina/Plyn Vnější průměr mm	6,35/9,50
	Délka potrubí Venk. jedn.-Vnitř. jedn. Max. m	20
	Doplnění náplně chladiva kg/m	0,02 (pro délku potrubí nad 10m)
	Výškový rozdíl Vnitř. jedn.- Venk. jedn. m	15
Elektrické napájení	Fáze/Frekvence/Napětí Hz/V	1~/50 /220-240
	Proud - 50Hz Max. hodnota proudového jištění (MFA) A	16

Obsahuje fluorované skleníkové plyny. | Provozní rozsah viz samostatný výkres. | Elektrické údaje viz samostatný výkres. | Nominální chladicí výkony jsou založeny na: vnitřní teplotě: 27°CDB/19°CWB, venkovní teplota 35°CDB, ekvivalentní potrubí chladiva: 5 m, rozdíl hladin: 0 m. | Nominální topné výkony jsou založeny na: vnitřní teplotě: 20°CDB, venkovní teplotě: 7°CDB/6°CWB, ekvivalent potrubí chladiva: 5 m, rozdíl hladin: 0 m. | EER/COP podle Eurovent 2012, pouze pro použití mimo EU. | MFA - používá se k výběru jističe a zhašedla zemního spojení (uzemňovací obvod jističe). Podrobnější informace o každé kombinaci naleznete v elektrickém výkresu.

### Příslušenství pro Stylish jednotky

Typ materiálu	Popis	Cena CZK
EKR521	Kabelový svazek (požadovaný pro spojení S21)	na vyžádání
ARC466A59	Infračervený dálkový ovladač je obsažen jako standard	standard
BRC073	Kabelový ovladač (Je vyžadován kabel BRCW901. Zkontrolujte tabulku příslušenství.)	5.766,-
KAF970A46	Náhradní Titanium Apatitový Deodorizační filtr (bez rámečku), 1 sada (doporučujeme měnit každé 3 roky)	na vyžádání
KAF057A41	Stříbrný částečně antibakteriální filtr (s rámečkem) 2 sady (doporučená výměna každé 3 roky)	na vyžádání

# Perfera W FTXTM

## Nástěnná jednotka optimalizovaná pro vytápění

Atraktivní, nástěnná jednotka pro perfektní kvalitu vzduchu.



integrated



Ceny	FTXTM + RXTM	30R + 30R	40R + 40R
Cena za set (vnitřní j. + venkovní j. + ovladač R/C)	CZK	62.802,-	69.829,-
Cena vnitřní jednotky	CZK	20.954,-	23.093,-
Cena venkovní jednotky	CZK	41.848,-	46.736,-

Údaje o účinnosti	FTXTM + RXTM	30R + 30R	40R + 40R
Chladicí výkon	Min./Jmen./Max. kW	0,7/3,0/4,5	0,9/4,0/5,1
Topný výkon	Min./Jmen./Max. kW	0,8/3,2/6,7	1,2/4,0/7,2
Příkon	Chlazení Jmen. kW	0,73	1,08
	Vytápění Jmen. kW	0,60	0,74
Prostorové chlazení	Energetický štítek		A <sup>+++</sup>
	Jmenovitý výkon Pdesign kW	3,00	4,00
	SEER	7,60	7,70
	Roční spotřeba energie kWh/a	138	182
Prostorové vytápění (průměrné podmínky)	Energetický štítek		A <sup>+++</sup>
	Jmenovitý výkon Pdesign kW	3,00	3,80
	SCOP/A	5,12	5,30
	Roční spotřeba energie kWh/a	821	1.003
Prostorové vytápění (Cold climate)	Energetický štítek		A <sup>+</sup>
	Jmenovitý výkon Pdesignh kW	4,38	5,55
	Roční spotřeba energie kWh/a	2.276	2.803
	SCOP/C	4,04	4,16
Jmenovitá účinnost	EER	4,10	3,71
	COP	5,34	5,37
	Roční spotřeba energie kWh	366	539
Směrnice pro štítek spotřeby Chlazení/Vytápění		A/A	

Vnitřní jednotka	FTXTM	30R	40R
Rozměry	Jednotka Výška x šířka x hloubka mm	295x778x272	299x998x292
Hmotnost	Jednotka kg	10,0	14,5
Vzduchový filtr	Typ	Odnímatelný/omyvatelný	
Ventilátor - průtok vzduchu	Chlazení Tichý provoz/Nízké/Střední/Vysoké m <sup>3</sup> /min	4,1/5,3/7,8/12,2	4,6/5,8/9,5/15,4
	Vytápění Tichý provoz/Nízké/Střední/Vysoké m <sup>3</sup> /min	4,0/4,9/7,5/12,5	5,9/7,1/10,5/17,5
Hladina akust. výkonu	Chlazení dBA	60	
	Vytápění dBA	61	
Hladina akust. tlaku	Chlazení Tichý provoz/Nízké/Střední/Vysoké dBA	21/25/33/45	20/24/32/46
	Vytápění Tichý provoz/Nízké/Střední/Vysoké dBA	19/22/34/45	19/22/34/46

Venkovní jednotka	RXTM	30R	40R
Rozměry	Jednotka Výška x šířka x hloubka mm	551x763x312	
Hmotnost	Jednotka kg	38	
Hladina akust. výkonu	Chlazení dBA	61	
	Vytápění dBA	61	
Hladina akust. tlaku	Chlazení Jmen. dBA	48	
	Vytápění Jmen. dBA	49	
Provozní rozsah	Chlazení Okolní prostředí Min.-Max. °CDB	-10~46	
	Vytápění Okolní prostředí Min.-Max. °CDB	-25~24	
Chladivo	Typ/GWP/Náplň kg/TCO <sub>Eq</sub>	R-32 / 675 / 1,1 / 0,74	
Připojení potrubí	Kapalina/Plyn Vnější průměr mm	6,35/9,50	
	Délka potrubí Venk.jedn.-Vnitř.jedn. Max. m	20	
	Doplnění náplně chladiva kg/m	0, 02 (pro délku potrubí nad 10m)	
	Výškový rozdíl Vnitř.jedn.- Venk.jedn. m	15	
Elektrické napájení	Fáze/Frekvence/Napětí Hz/V	1~/50 /220-240	
Proud - 50Hz	Max. hodnota proudového jištění (MFA) A	16	

Obsahuje fluorované skleníkové plyny. | Provozní rozsah viz samostatný výkres. | Elektrické údaje viz samostatný výkres. | Nominální chladicí výkony jsou založeny na: vnitřní teplotě: 27°CDB/19°CWB, venkovní teplota 35°CDB, ekvivalentní potrubí chladiva: 5 m, rozdíl hladin: 0 m. | Nominální topné výkony jsou založeny na: vnitřní teplotě: 20°CDB, venkovní teplotě: 7°CDB/6°CWB, ekvivalent potrubí chladiva: 5 m, rozdíl hladin: 0 m. | EER/COP podle Eurovent 2012, pouze pro použití mimo EU. | MFA - používá se k výběru jističe a zášedla zemního spojení (uzemňovací obvod jističe). Podrobnější informace o každé kombinaci naleznete v elektrickém výkresu.

## Příslušenství pro Perfera W jednotky

Typ materiálu	Popis	Cena CZK
<b>EKRS21</b>	Kabeláž pro připojení ke konektoru S21	
<b>ARC466A75</b>	Infračervený dálkový ovladač je obsažen jako standard	standard
<b>BRC073</b>	Kabelový ovladač (Je vyžadová kabel BRCW901. Zkontrolujte tabulku příslušenství.)	5.766,-
<b>5016530</b>	Náhradní Titanium Apatitový Deodorizační filtr (bez rámečku), 1 sada (doporučujeme měnit každé 3 roky)	na vyžádání

# Perfera F FVXM

## Parapetní jednotka

Příjemné proudění vzduchu po podlaze, je nyní s chladivem R-32 ještě účinnější i v zimních podmínkách.

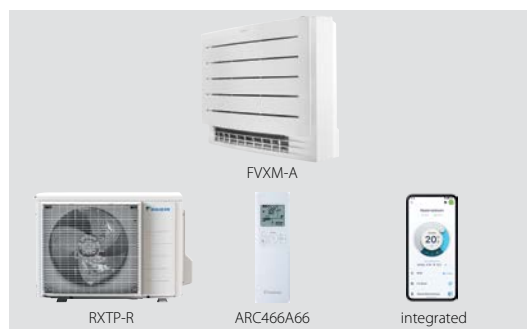

Ceny	FVXM + RXT-P	25A + 25R	35A + 35R
Cena za set (vnitřní j. + venkovní j. + ovladač R/C)	CZK	65.004,-	73.446,-
Cena vnitřní jednotky	CZK	26.700,-	31.598,-
Cena venkovní jednotky	CZK	38.304,-	41.848,-

Údaje o účinnosti	FVXM + RXT-P	25A + 25R	35A + 35R
Chladicí výkon	Min./Jmen./Max. kW	1,4/2,5/4,2	1,4/3,5/4,3
Topný výkon	Min./Jmen./Max. kW	1,2/3,2/5,7	1,2/4,0/6,2
Příkon	Chlazení Jmen. kW	0,66	1,02
	Vytápění Jmen. kW	0,83	1,13
Prostorové chlazení	Energetický štítek	A++	
	Jmenovitý výkon Pdesign kW	2,50	3,50
	SEER	6,50	6,10
	Roční spotřeba energie kWh/a	135	201
Prostorové vytápění (průměrné podmínky)	Energetický štítek	A++	
	Jmenovitý výkon Pdesign kW	2,50	3,00
	SCOP/A	4,70	4,60
	Roční spotřeba energie kWh/a	744	913
Prostorové vytápění (Cold climate)	Energetický štítek	A	
	Jmenovitý výkon Pdesignh kW	3,65	4,38
	Roční spotřeba energie kWh/a	2.032	2.573
	SCOP/C	3,77	3,58
Jmenovitá účinnost	EER	3,81	3,43
	COP	3,86	3,54
	Roční spotřeba energie kWh	328	510
	Směrnice pro štítek spotřeby Chlazení/Vytápění	A/A	A/B

Vnitřní jednotka	FVXM	25A	35A
Rozměry	Jednotka Výška x šířka x hloubka mm	600x750x238	
Hmotnost	Jednotka kg	17	
Vzduchový filtr	Typ	Odnímatelný/omyvatelný	
Ventilátor - průtok vzduchu	Chlazení Tichý provoz/Nízké/Střední/Vysoké m <sup>3</sup> /min	4,1/4,9/7/8,7	4,1/4,9/7/9,2
	Vytápění Tichý provoz/Nízké/Střední/Vysoké m <sup>3</sup> /min	4,1/5,6/7,2/9,2	4,1/5,6/7,2/9,8
Hladina akust. výkonu	Chlazení dBA	52,0	53,0
	Vytápění dBA	52,0	53,0
Hladina akust. tlaku	Chlazení Tichý provoz/Nízké/Střední/Vysoké dBA	20/25/32/38	20/25/32/39
	Vytápění Tichý provoz/Nízké/Střední/Vysoké dBA	19/25/32/38	19/25/32/39
Ovládání	Infračervený dálkový ovladač	ARC466A66	
	Kabelový ovladač	BRC073	

Venkovní jednotka	RXT-P	25R	35R
Rozměry	Jednotka Výška x šířka x hloubka mm	551x763x312	
Hmotnost	Jednotka kg	38	
Hladina akust. výkonu	Chlazení dBA	61	
	Vytápění dBA	61	
Hladina akust. tlaku	Chlazení Jmen. dBA	48	
	Vytápění Jmen. dBA	49	
Provozní rozsah	Chlazení Okolní prostředí Min.-Max. °CDB	-10~46	
	Vytápění Okolní prostředí Min.-Max. °CWB	-25~24	
Chladivo	Typ/GWP/Náplň kg /TCO,Eq	R-32/675/1,1/0,75	
Připojení potrubí	Kapalina/Plyn Vnější průměr mm	6,35/9,50	
	Délka potrubí Venk. jedn.-Vnitř. jedn. Max. m	20	
	Doplnění náplně chladiva kg/m	0,02 (pro délku potrubí nad 10m)	
	Výškový rozdíl Venk. jedn. Max. m	15	
Elektrické napájení	Fáze/Frekvence/Napětí Hz/V	1~/50/220-240	
Proud - 50Hz	Max. hodnota proudového jistižení (MFA) A	16	

Obsahuje fluorované sklenkové plyny. | Provozní rozsah viz samostatný výkres. | Elektrické údaje viz samostatný výkres. | Nominální chladicí výkon jsou založeny na: vnitřní teplotě: 27°CDB/19°CWB, venkovní teplotě 35°CDB, ekvivalentní potrubí chladiva: 5 m, rozdíl hladin: 0 m. | Nominální topné výkon jsou založeny na: vnitřní teplotě: 20°CDB, venkovní teplotě: 7°CDB/6°CWB, ekvivalent potrubí chladiva: 5 m, rozdíl hladin: 0 m. | EER/COP podle Eurovent 2012, pouze pro použití mimo EU. | MFA - používá se k výběru jističe a zhášedla zemního spojení (uzemňovací obvod jističe). Podrobnější informace o každé kombinaci naleznete v elektrickém výkresu.

## Příslušenství pro Perfera F jednotky

Typ materiálu	Popis	Cena CZK
EKR521	Kabelový svazek (vyžadováno pro připojení S21)	on request
ARC466A66	Infračervený dálkový ovladač je obsažen jako standard	standard
BRC073	Kabelový ovladač (Je vyžadován kabel BRCW901. Zkontrolujte tabulku příslušenství.)	5.766,-
KAF970A46	Náhradní Titanium Apatitový Deodorizační filtr (bez rámečku), 1 sada (doporučujeme měnit každé 3 roky)	na vyžádání

# Comfora FTXTP

## Nástěnná jednotka optimalizovaná pro vytápění

Se všemi funkcemi potřebnými pro optimální vnitřní klima. Jednotka je také optimalizovaná pro snadnější instalaci v dobře izolovaných budovách a s vynikajícím výkonem topení až do -25 °C!



Ceny	FTXTP + RXTTP	25M + 25R	35M + 35R
Cena za set (vnitřní j. + venkovní j. + ovladač R/C)	CZK	55.777,-	62.802,-
Cena vnitřní jednotky	CZK	17.473,-	20.954,-
Cena venkovní jednotky	CZK	38.304,-	41.848,-

Údaje o účinnosti	FTXTP + RXTTP	25M + 25R	35M + 35R
Chladicí výkon	Min./Jmen./Max. kW	0,8/2,5/4,0	0,8/3,5/4,4
Topný výkon	Min./Jmen./Max. kW	1,2/3,2/6,2	1,2/4,0/6,7
Příkon	Chlazení Jmen. kW	0,57	0,92
	Vytápění Jmen. kW	0,65	0,90
Prostorové chlazení	Energetický štítek		A++
	Jmenovitý výkon Pdesign kW	2,50	3,50
	SEER	7,10	7,20
Prostorové vytápění (průměrné podmínky)	Roční spotřeba energie kWh/a	123	170
	Energetický štítek		A++
	Jmenovitý výkon Pdesign kW	2,50	3,00
Prostorové vytápění (Cold climate)	Roční spotřeba energie kWh/a	4,93	4,81
	Energetický štítek		A
	Jmenovitý výkon Pdesignh kW	3,65	4,38
Jmenovitá účinnost	Roční spotřeba energie kWh/a	1,941	2,394
	SCOP/C	3,95	3,84
	SCOP/C	3,95	3,84
Směrnice pro štítek spotřeby Chlazení/Vytápění	EER	4,40	3,80
	COP	4,95	4,44
	Roční spotřeba energie kWh	284	461

Vnitřní jednotka	FTXTP	25M	35M
Rozměry	Jednotka Výška x šířka x hloubka mm	286x770x225	
Hmotnost	Jednotka kg	9,0	
Vzduchový filtr	Typ	Odnímatelný/omyvatelný	
Ventilátor - průtok vzduchu	Chlazení Tichý provoz/Nízké/Střední/Vysoké m <sup>3</sup> /min	3,9/5,5/8,3/11,5	
	Vytápění Tichý provoz/Nízké/Střední/Vysoké m <sup>3</sup> /min	4,5/5,6/8,7/11,5	
Hladina akust. výkonu	Chlazení dBA	58	
	Vytápění dBA	58	
Hladina akust. tlaku	Chlazení Tichý provoz/Nízké/Střední/Vysoké dBA	21/26/35/43	
	Vytápění Tichý provoz/Nízké/Střední/Vysoké dBA	21/26/35/43	

Venkovní jednotka	RXTTP	25R	35R
Rozměry	Jednotka Výška x šířka x hloubka mm	551x763x312	
Hmotnost	Jednotka kg	38	
Hladina akust. výkonu	Chlazení dBA	61	
	Vytápění dBA	61	
Hladina akust. tlaku	Chlazení Jmen. dBA	48	
	Vytápění Jmen. dBA	49	
Provozní rozsah	Chlazení Okolní prostředí Min.-Max. °CDB	-10~-46	
	Vytápění Okolní prostředí Min.-Max. °CDB	-25~-24	
Chladivo	Typ/GWP/Náplň kg / TCO <sub>2</sub> Eq	R-32/675/1,1/0,75	
Připojení potrubí	Kapalina/Plyn Vnější průměr mm	6,35/9,50	
	Délka potrubí Venk. jedn.-Vnitř. jedn. Max. m	20	
	Doplnění náplně chladiva kg/m	0,02 (for piping length exceeding 10 m)	
	Výškový rozdíl Vnitř. jedn.- Venk. jedn. m	15	
Elektrické napájení	Fáze/Frekvence/Napětí Hz/V	1~/50/220-240	
	Proud - 50Hz Max. hodnota proudového jištění (MFA) A	16	

Obsahuje fluorované skleníkové plyny. | Provozní rozsah viz samostatný výkres. | Elektrické údaje viz samostatný výkres. | Nominální chladicí výkony jsou založeny na: vnitřní teplotě: 27°CDB/19°CWB, venkovní teplotě 35°CDB, ekvivalentní potrubí chladiva: 5 m, rozdíl hladin: 0 m. | Nominální topné výkony jsou založeny na: vnitřní teplotě: 20°CDB, venkovní teplotě: 7°CDB/6°CWB, ekvivalent potrubí chladiva: 5 m, rozdíl hladin: 0 m. | EER/COP podle Eurovent 2012, pouze pro použití mimo EU. | MFA - používá se k výběru jističe a zhášedla zemního spojení (uzemňovací obvod jistič). Podrobnější informace o každé kombinaci naleznete v elektrickém výkresu.











## Příslušenství pro Comfora jednotky

Typ materiálu	Popis	Cena CZK
<b>ARC480A53</b>	Infračervený dálkový ovladač je obsažen jako standard	standard
<b>BRP069B45</b>	Wi-Fi ovládání	885,-
<b>BRC073</b>	Kabelový ovladač (Je vyžadován kabel BRCW901. Zkontrolujte tabulku příslušenství.)	5.766,-
<b>KAF970A46</b>	Náhradní Titanium Apatitový Deodorizační filtr (bez rámečku), 1 sada (doporučujeme měnit každé 3 roky)	na vyžádání
<b>KAF057A41</b>	Stříbrný částečně antibakteriální filtr (s rámečkem) 2 sady (doporučená výměna každé 3 roky)	na vyžádání















## Kombinační tabulka doplňků

		Cena CZK		
SPLIT	Individuální řízení	 <b>BRP069B*</b> WLAN adaptér pro Wi-Fi ovládání	(1)	
		 <b>ARC4*</b> Infračervené dálkové ovládání	(1)	
	Centrální řízení & BMS	 <b>DCM601A51</b> Intelligent Touch Manager (KRP928* požadován)	177.634,-	
		 <b>DCS302C51</b> Centrální ovladač	57.460,-	
		 <b>DCC601A51</b> Pokročilý centrální ovladač s připojením na Cloud. Připojení pomocí adaptéru KRP928*	28.215,-	
		 <b>EKMBDXB</b> Modbus interface	na vyžádání	
	SPLIT	Individual controls	 <b>BRC073</b> Základní kabelový ovladač pro vnitřní jednotky Split	5.766,-
			<b>BRCW901A03</b> - 3m kabel pro BRC073	709,-
			<b>BRCW901A08</b> - 8m kabel pro BRC073	1.127,-
Adaptors & other accessories		 <b>KLIC-DDV3</b> KNX adaptér pro vnitřní jednotky Split	7.312,-	
		 <b>RTD-RA</b> Modbus adaptér pro vnitřní jednotky Split	7.536,-	
		 <b>KRP413A15</b> PCB adaptér pro jednoduché externí řízení pro 1 vnitřní jednotku Split	7.053,-	
		 <b>KRP928A2S</b> Adaptér centrálního ovládání jednotek Split	9.566,-	
		Ochrana proti krádeži dálkového ovladače	(1)	

(1) Typ a cena závisí na vnitřní jednotce;





(2) C/FTXA-A/B, FVXM-A, FTXM-R PCB nemá port S21, protože adaptér WLAN je již namontován z výroby.

V případě, že je požadován port S21, musí být použit kabelový svazek EKRS21.

										
BRP069B42	standardně včetně	standardně včetně	standardně včetně	BRP069B45	BRP069B45	standardně včetně	BRP069B42	standardně včetně	standardně včetně	standardně včetně
<b>676,-</b>	-	-	-	<b>885,-</b>	<b>885,-</b>	-	<b>676,-</b>	-	-	-
ARC477A1	ARC488A1W/S/K	ARC466A58	ARC466A67	ARC480A53	ARC470A1	ARC466A66	ARC452A1	ARC466A59	ARC466A75	ARC480A53
standard	standard	standard	standard	standard	standard	standard	standard	standard	standard	standard
✓	✓ (2)	✓ (2)	✓ (2)	✓	✓	✓ (2)	✓	✓ (2)	✓ (2)	✓
✓	✓ (2)	✓ (2)	✓ (2)	✓	-	✓ (2)	✓	✓ (2)	✓ (2)	✓
✓	✓ (2)	✓ (2)	✓ (2)	✓	-	-	✓	✓ (2)	✓ (2)	✓
✓	✓ (2)	✓ (2)	✓ (2)	✓	✓	✓ (2)	✓	✓ (2)	✓ (2)	✓
-	✓ (2)	✓ (2)	✓ (2)	✓	✓	✓ (2)	✓	✓ (2)	✓ (2)	✓
-	✓	✓	✓	✓	✓	✓	✓	✓	✓	✓
-	✓	✓	✓	✓	✓	✓	✓	✓	✓	✓
✓	✓ (2)	✓ (2)	✓ (2)	✓	-	✓ (2)	✓	✓ (2)	✓ (2)	✓
✓	✓ (2)	✓ (2)	✓ (2)	✓	-	✓ (2)	✓	✓ (2)	✓ (2)	✓
✓	✓ (2)	✓ (2)	✓ (2)	-	✓	✓ (2)	✓	✓ (2)	✓ (2)	-
✓	✓ (2)	✓ (2)	✓ (2)	✓	✓	✓ (2)	✓	✓ (2)	✓ (2)	✓
KKF936A4	KKF910A4	KKF910A4	-	KKF936A4	KKF936A4	-	KKF910A4	KKF910A4	-	KKF936A4
<b>na vyžádání</b>	<b>na vyžádání</b>	<b>na vyžádání</b>	-	<b>na vyžádání</b>	<b>na vyžádání</b>	-	<b>na vyžádání</b>	<b>na vyžádání</b>	-	<b>na vyžádání</b>

## Sky Air A s chladičem R32 přehled párových aplikací (3,5 až 25 kW) - technická data a ceny





Toto je pouze přehled jednotek, pro detailnější informace jděte na stránky produktů

Řada	Vnitřní jednotka	Venkovní jednotka	Dekorační panel	Kabelový dálkový ovladač	Napájení	Výkon (kW)			
						Chlazení (Jmenovitý)	Vytápění (Jmenovitý)		
						V	kW		
Kazeta s plochým dekoracním panelem		Alpha řada	FFA35A9	RZAG35A	BYFQ60CW	BRC1H52W/S/K	1-fáze (230V)	3,5	4,0
			FFA50A9	RZAG50A	BYFQ60CW	BRC1H52W/S/K	1-fáze (230V)	5,0	5,8
			FFA60A9	RZAG60A	BYFQ60CW	BRC1H52W/S/K	1-fáze (230V)	6,0	7,0
Kazeta s kruhovým výdechem		Alpha řada	FCAG35B	RZAG35A	BYCQ140E	BRC1H52W/S/K	1-fáze (230V)	3,5	4,0
			FCAG50B	RZAG50A	BYCQ140E	BRC1H52W/S/K	1-fáze (230V)	5,0	5,8
			FCAG60B	RZAG60A	BYCQ140E	BRC1H52W/S/K	1-fáze (230V)	6,0	7,0
			FCAHG71H	RZAG71NV1	BYCQ140E	BRC1H52W/S/K	1-fáze (230V)	6,8	7,5
			FCAHG100H	RZAG100NV1	BYCQ140E	BRC1H52W/S/K	1-fáze (230V)	9,5	10,8
			FCAHG125H	RZAG125NV1	BYCQ140E	BRC1H52W/S/K	1-fáze (230V)	12,1	13,5
			FCAHG140H	RZAG140NV1	BYCQ140E	BRC1H52W/S/K	1-fáze (230V)	13,4	15,5
			FCAHG71H	RZAG71NY1	BYCQ140E	BRC1H52W/S/K	3-fáze (400V)	6,8	7,5
			FCAHG100H	RZAG100NY1	BYCQ140E	BRC1H52W/S/K	3-fáze (400V)	9,5	10,8
			FCAHG125H	RZAG125NY1	BYCQ140E	BRC1H52W/S/K	3-fáze (400V)	12,0	13,5
			FCAHG140H	RZAG140NY1	BYCQ140E	BRC1H52W/S/K	3-fáze (400V)	13,4	15,5
			FCAG71B	RZAG71NV1	BYCQ140E	BRC1H52W/S/K	1-fáze (230V)	6,8	7,5
			FCAG100B	RZAG100NV1	BYCQ140E	BRC1H52W/S/K	1-fáze (230V)	9,5	10,8
			FCAG125B	RZAG125NV1	BYCQ140E	BRC1H52W/S/K	1-fáze (230V)	12,1	13,5
			FCAG140B	RZAG140NV1	BYCQ140E	BRC1H52W/S/K	1-fáze (230V)	13,4	15,5
		FCAG71B	RZAG71NY1	BYCQ140E	BRC1H52W/S/K	3-fáze (400V)	6,8	7,5	
		FCAG100B	RZAG100NY1	BYCQ140E	BRC1H52W/S/K	3-fáze (400V)	9,5	10,8	
		FCAG125B	RZAG125NY1	BYCQ140E	BRC1H52W/S/K	3-fáze (400V)	12,1	13,5	
		FCAG140B	RZAG140NY1	BYCQ140E	BRC1H52W/S/K	3-fáze (400V)	13,4	15,5	
		Advance řada	FCAG71B	RZASG71MV1	BYCQ140E	BRC1H52W/S/K	1-fáze (230V)	6,8	7,5
			FCAG100B	RZASG100MV1	BYCQ140E	BRC1H52W/S/K	1-fáze (230V)	9,5	10,8
			FCAG125B	RZASG125MV1	BYCQ140E	BRC1H52W/S/K	1-fáze (230V)	12,1	13,5
			FCAG140B	RZASG140MV1	BYCQ140E	BRC1H52W/S/K	1-fáze (230V)	13,4	15,5
			FCAG100B	RZASG100MY1	BYCQ140E	BRC1H52W/S/K	3-fáze (400V)	9,5	10,8
			FCAG125B	RZASG125MY1	BYCQ140E	BRC1H52W/S/K	3-fáze (400V)	12,1	13,5
		Active řada	FCAG140B	RZASG140MY1	BYCQ140E	BRC1H52W/S/K	3-fáze (400V)	13,4	15,5
			SB.FCAG71B/ARXM71R		BYCQ140E	BRC1H52W/S/K	1-fáze (230V)	6,8	7,5
			SB.FCAG100B/AZAS100V		BYCQ140E	BRC1H52W/S/K	1-fáze (230V)	9,5	10,8
			SB.FCAG125B/AZAS125V		BYCQ140E	BRC1H52W/S/K	1-fáze (230V)	12,1	13,5
			SB.FCAG140B/AZAS140V		BYCQ140E	BRC1H52W/S/K	1-fáze (230V)	13,4	15,5
SB.FCAG100B/AZAS100Y			BYCQ140E	BRC1H52W/S/K	3-fáze (400V)	9,5	10,8		
Podstropní kazeta		Alpha řada	FUA71A	RZAG71NV1	-	BRC1H52W/S/K	1-fáze (230V)	6,8	7,5
			FUA100A	RZAG100NV1	-	BRC1H52W/S/K	1-fáze (230V)	9,5	10,8
			FUA125A	RZAG125NV1	-	BRC1H52W/S/K	1-fáze (230V)	12,1	13,5
			FUA71A	RZAG71NY1	-	BRC1H52W/S/K	3-fáze (400V)	6,8	7,5
			FUA100A	RZAG100NY1	-	BRC1H52W/S/K	3-fáze (400V)	9,5	10,8
			FUA125A	RZAG125NY1	-	BRC1H52W/S/K	3-fáze (400V)	12,1	13,5
		Advance řada	FUA71A	RZASG71MV1	-	BRC1H52W/S/K	1-fáze (230V)	6,8	7,5
			FUA100A	RZASG100MV1	-	BRC1H52W/S/K	1-fáze (230V)	9,5	10,8
			FUA125A	RZASG125MV1	-	BRC1H52W/S/K	1-fáze (230V)	12,0	13,5
			FUA100A	RZASG100MY1	-	BRC1H52W/S/K	3-fáze (400V)	9,5	10,8
			FUA125A	RZASG125MY1	-	BRC1H52W/S/K	3-fáze (400V)	12,1	13,5
			FUA140A	RZASG140MY1	-	BRC1H52W/S/K	3-fáze (400V)	13,4	15,5
Kanálová jednotka		Alpha řada	FDXM35F9	RZAG35A	-	BRC1H52W/S/K	1-fáze (230V)	3,5	4,0
			FDXM50F9	RZAG50A	-	BRC1H52W/S/K	1-fáze (230V)	5,0	5,0
			FDXM60F9	RZAG60A	-	BRC1H52W/S/K	1-fáze (230V)	6,0	7,0
			FNA35A9	RZAG35A	-	BRC1H52W/S/K	1-fáze (230V)	3,5	4,0
			FNA50A9	RZAG50A	-	BRC1H52W/S/K	1-fáze (230V)	5,0	5,0
			FNA60A9	RZAG60A	-	BRC1H52W/S/K	1-fáze (230V)	6,0	7,0
			FBA35A9	RZAG35A	-	BRC1H52W/S/K	1-fáze (230V)	3,5	4,0
			FBA50A9	RZAG50A	-	BRC1H52W/S/K	1-fáze (230V)	5,0	6,0
			FBA60A9	RZAG60A	-	BRC1H52W/S/K	1-fáze (230V)	6,0	7,0
			FBA71A9	RZAG71NV1	-	BRC1H52W/S/K	1-fáze (230V)	7,1	7,5
			FBA100A	RZAG100NV1	-	BRC1H52W/S/K	1-fáze (230V)	9,5	10,8
			FBA125A	RZAG125NV1	-	BRC1H52W/S/K	1-fáze (230V)	12,1	13,5
			FBA140A	RZAG140NV1	-	BRC1H52W/S/K	1-fáze (230V)	13,4	15,5
			FBA71A9	RZAG71NY1	-	BRC1H52W/S/K	3-fáze (400V)	7,1	7,5
			FBA100A	RZAG100NY1	-	BRC1H52W/S/K	3-fáze (400V)	9,5	10,8
		FBA125A	RZAG125NY1	-	BRC1H52W/S/K	3-fáze (400V)	12,1	13,5	
		FBA140A	RZAG140NY1	-	BRC1H52W/S/K	3-fáze (400V)	13,4	15,5	
		Advance řada	FBA71A9	RZASG71MV1	-	BRC1H52W/S/K	1-fáze (230V)	7,1	7,5
			FBA100A	RZASG100MV1	-	BRC1H52W/S/K	1-fáze (230V)	9,5	10,8
			FBA125A	RZASG125MV1	-	BRC1H52W/S/K	1-fáze (230V)	12,1	13,5
			FBA140A	RZASG140MV1	-	BRC1H52W/S/K	1-fáze (230V)	13,4	15,5
			FBA100A	RZASG100MY1	-	BRC1H52W/S/K	3-fáze (400V)	9,5	10,8
			FBA125A	RZASG125MY1	-	BRC1H52W/S/K	3-fáze (400V)	12,1	13,5
		Active řada	FBA140A	RZASG140MY1	-	BRC1H52W/S/K	3-fáze (400V)	13,4	15,5
			SB.ADEA71/ARXM71R		-	BRC1H52W/S/K	1-fáze (230V)	6,8	7,5
			SB.ADEA100/AZAS100V		-	BRC1H52W/S/K	1-fáze (230V)	9,5	10,8
			SB.ADEA125/AZAS125V		-	BRC1H52W/S/K	1-fáze (230V)	12,1	13,5
			SB.FBA71/ARXM71R		-	BRC1H52W/S/K	1-fáze (230V)	6,8	7,5
			SB.FBA100/AZAS100V		-	BRC1H52W/S/K	1-fáze (230V)	9,5	10,8
			SB.FBA125/AZAS125V		-	BRC1H52W/S/K	1-fáze (230V)	12,1	13,5
SB.FBA140/AZAS140V			-	BRC1H52W/S/K	1-fáze (230V)	13,0	15,5		
SB.FBA100/AZAS100Y			-	BRC1H52W/S/K	3-fáze (400V)	9,5	10,8		
SB.FBA125/AZAS125Y		-	BRC1H52W/S/K	3-fáze (400V)	12,1	13,5			
SB.FBA140/AZAS140Y		-	BRC1H52W/S/K	3-fáze (400V)	13,0	15,5			

Sezónní účinnost (podle EN14825)				Chladivo		Max. délka potrubí		Provozní limit min~max		Ceny				
Chlazení		Vytápění (Průměrné klima)				OU-IU	Chlazení	Vytápění	Vnitřní jednotka	Venkovní jednotka	Panel	Ovladač	Cena za sadu	
Energetický štítek	SEER	Energetický štítek	SCOP	Typ	GWP	m	°CDB	°CWB	CZK	CZK	CZK	CZK	CZK	
A++	6,40	A	3,80	R-32	675	50	-20 ~ 52	-20 ~ 24	27.435,-	42.296,-	8.761,-	5.593,-	84.085,-	
A++	6,30	A+	4,01	R-32	675	50	-20 ~ 52	-20 ~ 24	28.565,-	54.886,-	8.761,-	5.593,-	97.805,-	
A+	5,80	A+	4,04	R-32	675	50	-20 ~ 52	-20 ~ 24	38.606,-	63.244,-	8.761,-	5.593,-	116.204,-	
A++	7,30	A+	4,30	R-32	675	50	-20 ~ 52	-20 ~ 24	25.255,-	42.296,-	9.112,-	5.593,-	82.256,-	
A++	6,80	A+	4,30	R-32	675	50	-20 ~ 52	-20 ~ 24	27.162,-	54.886,-	9.112,-	5.593,-	96.753,-	
A++	6,60	A+	4,25	R-32	675	50	-20 ~ 52	-20 ~ 24	28.081,-	63.244,-	9.112,-	5.593,-	106.030,-	
A++	7,90	A++	4,61	R-32	675	55	-20 ~ 52	-20 ~ 18	34.653,-	68.353,-	9.112,-	5.593,-	117.711,-	
A++	7,70	A++	4,75	R-32	675	85	-20 ~ 52	-20 ~ 18	44.012,-	94.463,-	9.112,-	5.593,-	153.180,-	
-	8,02	-	4,53	R-32	675	85	-20 ~ 52	-20 ~ 18	56.888,-	103.583,-	9.112,-	5.593,-	175.176,-	
-	7,93	-	4,44	R-32	675	85	-20 ~ 52	-20 ~ 18	62.429,-	117.104,-	9.112,-	5.593,-	194.238,-	
A++	7,90	A+	4,56	R-32	675	55	-20 ~ 52	-20 ~ 18	34.653,-	82.616,-	9.112,-	5.593,-	131.974,-	
A++	7,70	A++	4,75	R-32	675	85	-20 ~ 52	-20 ~ 18	44.012,-	105.920,-	9.112,-	5.593,-	164.637,-	
-	8,02	-	4,53	R-32	675	85	-20 ~ 52	-20 ~ 18	56.888,-	113.520,-	9.112,-	5.593,-	185.113,-	
-	7,93	-	4,44	R-32	675	85	-20 ~ 52	-20 ~ 18	62.429,-	128.133,-	9.112,-	5.593,-	205.267,-	
A++	6,83	A+	4,22	R-32	675	55	-20 ~ 52	-20 ~ 18	32.438,-	68.353,-	9.112,-	5.593,-	115.496,-	
A++	7,14	A+	4,53	R-32	675	85	-20 ~ 52	-20 ~ 18	43.210,-	94.463,-	9.112,-	5.593,-	152.378,-	
-	7,15	-	4,34	R-32	675	85	-20 ~ 52	-20 ~ 18	48.407,-	103.583,-	9.112,-	5.593,-	166.695,-	
-	6,80	-	4,34	R-32	675	85	-20 ~ 52	-20 ~ 18	54.634,-	117.104,-	9.112,-	5.593,-	186.443,-	
A++	6,83	A+	4,22	R-32	675	55	-20 ~ 52	-20 ~ 18	32.438,-	82.616,-	9.112,-	5.593,-	129.759,-	
A++	7,14	A+	4,53	R-32	675	85	-20 ~ 52	-20 ~ 18	43.210,-	105.920,-	9.112,-	5.593,-	163.835,-	
-	7,15	-	4,34	R-32	675	85	-20 ~ 52	-20 ~ 18	48.407,-	113.520,-	9.112,-	5.593,-	176.632,-	
-	6,80	-	4,34	R-32	675	85	-20 ~ 52	-20 ~ 18	54.634,-	128.133,-	9.112,-	5.593,-	197.472,-	
A++	6,47	A+	4,00	R-32	675	50	-15 ~ 46	-15 ~ 16	32.438,-	47.521,-	9.112,-	5.593,-	94.664,-	
A++	6,55	A+	4,17	R-32	675	50	-15 ~ 46	-15 ~ 16	43.210,-	60.729,-	9.112,-	5.593,-	118.644,-	
-	5,76	-	4,05	R-32	675	50	-15 ~ 46	-15 ~ 16	48.407,-	66.950,-	9.112,-	5.593,-	130.062,-	
-	6,53	-	4,31	R-32	675	50	-15 ~ 46	-15 ~ 16	54.634,-	74.520,-	9.112,-	5.593,-	143.859,-	
A++	6,55	A+	4,17	R-32	675	50	-15 ~ 46	-15 ~ 16	43.210,-	63.894,-	9.112,-	5.593,-	121.809,-	
-	5,76	-	4,05	R-32	675	50	-15 ~ 46	-15 ~ 16	48.407,-	69.062,-	9.112,-	5.593,-	132.174,-	
-	6,54	-	4,31	R-32	675	50	-15 ~ 46	-15 ~ 16	54.634,-	76.012,-	9.112,-	5.593,-	145.351,-	
A+	5,87	A	4,00	R-32	675	30	-10 ~ 46	-15 ~ 16	-	-	-	5.593,-	80.550,-	
A+	5,67	A	3,85	R-32	675	30	-5 ~ 46	-15 ~ 16	-	-	-	5.593,-	103.076,-	
-	5,40	-	3,80	R-32	675	30	-5 ~ 46	-15 ~ 16	-	-	-	5.593,-	118.639,-	
-	6,00	-	4,31	R-32	675	30	-5 ~ 46	-15 ~ 16	-	-	-	5.593,-	136.083,-	
A+	5,67	A	3,85	R-32	675	30	-5 ~ 46	-15 ~ 16	-	-	-	5.593,-	104.836,-	
-	5,40	-	3,80	R-32	675	30	-5 ~ 46	-15 ~ 16	-	-	-	5.593,-	120.594,-	
-	6,00	-	4,31	R-32	675	30	-5 ~ 46	-15 ~ 16	-	-	-	5.593,-	138.234,-	
A++	7,02	A+	4,20	R-32	675	55	-20 ~ 52	-20 ~ 18	55.162,-	68.353,-	-	5.593,-	129.108,-	
A++	6,42	A+	4,50	R-32	675	85	-20 ~ 52	-20 ~ 18	67.824,-	94.463,-	-	5.593,-	167.880,-	
-	6,39	-	4,26	R-32	675	85	-20 ~ 52	-20 ~ 18	74.992,-	103.583,-	-	5.593,-	184.168,-	
A++	7,02	A+	4,20	R-32	675	50	-20 ~ 52	-20 ~ 18	55.162,-	82.616,-	-	5.593,-	143.371,-	
A++	6,42	A+	4,50	R-32	675	85	-20 ~ 52	-20 ~ 18	67.824,-	105.920,-	-	5.593,-	179.337,-	
-	6,39	-	4,26	R-32	675	85	-20 ~ 52	-20 ~ 18	74.992,-	113.520,-	-	5.593,-	194.105,-	
A++	6,16	A	3,90	R-32	675	50	-15 ~ 46	-15 ~ 16	55.162,-	47.521,-	-	5.593,-	108.276,-	
A+	5,83	A+	4,01	R-32	675	50	-15 ~ 46	-15 ~ 16	67.824,-	60.729,-	-	5.593,-	134.146,-	
-	5,27	-	3,84	R-32	675	50	-15 ~ 46	-15 ~ 16	74.992,-	66.950,-	-	5.593,-	147.535,-	
A+	5,83	A+	4,01	R-32	675	50	-15 ~ 46	-15 ~ 16	67.824,-	63.894,-	-	5.593,-	137.311,-	
-	5,27	-	3,84	R-32	675	50	-15 ~ 46	-15 ~ 16	74.992,-	69.062,-	-	5.593,-	149.647,-	
A+	5,90	A	3,90	R-32	675	50	-20 ~ 52	-20 ~ 24	18.528,-	42.296,-	-	5.593,-	66.417,-	
A+	5,90	A	3,90	R-32	675	50	-20 ~ 52	-20 ~ 24	29.523,-	54.886,-	-	5.593,-	90.002,-	
A+	5,70	A	3,90	R-32	675	50	-20 ~ 52	-20 ~ 24	38.367,-	63.244,-	-	5.593,-	107.204,-	
A+	5,90	A	3,90	R-32	675	50	-20 ~ 52	-20 ~ 24	27.399,-	42.296,-	-	5.593,-	75.288,-	
A+	5,90	A	3,90	R-32	675	50	-20 ~ 52	-20 ~ 24	31.946,-	54.886,-	-	5.593,-	92.425,-	
A+	5,70	A	3,90	R-32	675	50	-20 ~ 52	-20 ~ 24	35.222,-	63.244,-	-	5.593,-	104.059,-	
A++	6,12	A+	4,10	R-32	675	50	-20 ~ 52	-20 ~ 24	32.093,-	42.296,-	-	5.593,-	79.982,-	
A+	6,30	A+	4,10	R-32	675	50	-20 ~ 52	-20 ~ 24	35.585,-	54.886,-	-	5.593,-	96.064,-	
A++	6,15	A+	4,10	R-32	675	50	-20 ~ 52	-20 ~ 24	38.462,-	63.244,-	-	5.593,-	107.299,-	
A++	6,22	A+	4,20	R-32	675	55	-20 ~ 52	-20 ~ 18	41.917,-	68.353,-	-	5.593,-	115.863,-	
A++	6,47	A+	4,36	R-32	675	85	-20 ~ 52	-20 ~ 18	51.849,-	94.463,-	-	5.593,-	151.905,-	
-	6,19	-	4,12	R-32	675	85	-20 ~ 52	-20 ~ 18	53.197,-	103.583,-	-	5.593,-	162.373,-	
-	6,42	-	4,11	R-32	675	85	-20 ~ 52	-20 ~ 18	65.787,-	117.104,-	-	5.593,-	188.484,-	
A++	6,22	A+	4,2	R-32	675	55	-20 ~ 52	-20 ~ 18	41.917,-	82.616,-	-	5.593,-	130.126,-	
A++	6,47	A+	4,36	R-32	675	85	-20 ~ 52	-20 ~ 18	51.849,-	105.920,-	-	5.593,-	163.362,-	
-	6,19	-	4,12	R-32	675	85	-20 ~ 52	-20 ~ 18	53.197,-	113.520,-	-	5.593,-	172.310,-	
-	6,42	-	4,11	R-32	675	85	-20 ~ 52	-20 ~ 18	65.787,-	128.133,-	-	5.593,-	199.513,-	
A++	6,19	A+	4,01	R-32	675	50	-15 ~ 46	-15 ~ 16	41.917,-	47.521,-	-	5.593,-	95.031,-	
A+	5,83	A	3,85	R-32	675	50	-15 ~ 46	-15 ~ 16	51.849,-	60.729,-	-	5.593,-	118.171,-	
-	5,27	-	3,63	R-32	675	50	-15 ~ 46	-15 ~ 16	53.197,-	66.950,-	-	5.593,-	125.740,-	
-	5,81	-	3,85	R-32	675	50	-15 ~ 46	-15 ~ 16	65.787,-	74.520,-	-	5.593,-	145.900,-	
A+	5,83	A+	3,85	R-32	675	50	-15 ~ 46	-15 ~ 16	51.849,-	63.894,-	-	5.593,-	121.336,-	
-	5,27	-	3,63	R-32	675	50	-15 ~ 46	-15 ~ 16	53.197,-	69.062,-	-	5.593,-	127.852,-	
-	5,81	-	3,85	R-32	675	50	-15 ~ 46	-15 ~ 16	65.787,-	76.012,-	-	5.593,-	147.392,-	
A	5,35	A	3,80	R-32	675	30	-10 ~ 46	-15 ~ 16	-	-	-	5.593,-	78.041,-	
A	5,13	A	3,81	R-32	675	30	-5 ~ 46	-15 ~ 16	-	-	-	5.593,-	99.046,-	
B	4,73	A	3,50	R-32	675	30	-5 ~ 46	-15 ~ 16	-	-	-	5.593,-	110.666,-	
A	5,57	A	3,81	R-32	675	30	-5 ~ 46	-15 ~ 18	-	-	-	5.593,-	80.917,-	
A	5,25	A	3,81	R-32	675	30	-5 ~ 46	-15 ~ 16	-	-	-	5.593,-	102.603,-	
-	4,85	-	3,55	R-32	675	30	-5 ~ 46	-15 ~ 16	-	-	-	5.593,-	114.317,-	
-	5,50	-	3,85	R-32	675	30	-5 ~ 46	-15 ~ 16	-	-	-	5.593,-	138.124,-	
A	5,25	A	3,81	R-32	675	30	-5 ~ 46	-15 ~ 16	-	-	-	5.593,-	104.363,-	
-	4,85	-	3,55	R-32	675	30	-5 ~ 46	-15 ~ 16	-	-	-	5.593,-	116.272,-	
-	5,50	-	3,85	R-32	675	30	-5 ~ 46	-15 ~ 16	-	-	-	5.593,-	140.275,-	

## Sky Air A s chladivem R32 přehled párových aplikací (3,5 až 25 kW) - technická data a ceny

Toto je pouze přehled jednotek, pro detailnější informace jděte na stránky produktů

Řada			Vnitřní jednotka	Venkovní jednotka	Dekorační panel	Kabelový dálkový ovladač	Napájení	Výkon (kW)	
								Chlazení (Jmenovitý)	Vytápění (Jmenovitý)
								V	kW
Kanálová jednotka		Alpha řada	FDA125A	RZAG125NV1	-	BRC1H52W/S/K	1-fáze (230V)	12,1	13,5
			FDA125A	RZAG125NY1	-	BRC1H52W/S/K	3-fáze (400V)	12,1	13,5
		Advance řada	FDA125A	RZASG125MV1	-	BRC1H52W/S/K	1-fáze (230V)	12,1	13,5
			FDA125A	RZASG125MY1	-	BRC1H52W/S/K	3-fáze (400V)	12,1	13,5
			FDA200A	RZA200D	-	BRC1H52W/S/K	3-fáze (400V)	19,0	22,4
FDA250A	RZA250D	-	BRC1H52W/S/K	3-fáze (400V)	22,0	24,0			
Podstropní jednotka		Alpha řada	FHA35A9	RZAG35A	-	BRC1H52W/S/K	1-fáze (230V)	3,5	4,0
			FHA50A9	RZAG50A	-	BRC1H52W/S/K	1-fáze (230V)	5,0	5,8
			FHA60A9	RZAG60A	-	BRC1H52W/S/K	1-fáze (230V)	6,0	7,0
			FHA71A9	RZAG71NV1	-	BRC1H52W/S/K	1-fáze (230V)	6,8	7,5
			FHA100A	RZAG100NV1	-	BRC1H52W/S/K	1-fáze (230V)	9,5	10,8
			FHA125A	RZAG125NV1	-	BRC1H52W/S/K	1-fáze (230V)	12,1	13,5
			FHA140A	RZAG140NV1	-	BRC1H52W/S/K	1-fáze (230V)	13,4	15,5
			FHA71A9	RZAG71NY1	-	BRC1H52W/S/K	3-fáze (400V)	6,8	7,5
			FHA100A	RZAG100NY1	-	BRC1H52W/S/K	3-fáze (400V)	9,5	10,8
		Advance řada	FHA125A	RZAG125NY1	-	BRC1H52W/S/K	3-fáze (400V)	12,1	13,5
			FHA140A	RZAG140NY1	-	BRC1H52W/S/K	3-fáze (400V)	13,4	15,5
			FHA71A9	RZASG71MV1	-	BRC1H52W/S/K	1-fáze (230V)	6,8	7,5
			FHA100A	RZASG100MV1	-	BRC1H52W/S/K	1-fáze (230V)	9,5	10,8
			FHA125A	RZASG125MV1	-	BRC1H52W/S/K	1-fáze (230V)	12,1	13,5
			FHA140A	RZASG140MV1	-	BRC1H52W/S/K	1-fáze (230V)	13,4	15,5
			FHA100A	RZASG100MY1	-	BRC1H52W/S/K	3-fáze (400V)	9,5	10,8
			FHA125A	RZASG125MY1	-	BRC1H52W/S/K	3-fáze (400V)	12,1	13,5
			FHA140A	RZASG140MY1	-	BRC1H52W/S/K	3-fáze (400V)	13,4	15,5
			Nástěnná jednotka		Alpha řada	FTXM35R	RZAG35A	-	Infra ovladač je zahrnut jako standard
FTXM50R	RZAG50A	-				Infra ovladač je zahrnut jako standard	1-fáze (230V)	5,0	6,0
FTXM60R	RZAG60A	-				Infra ovladač je zahrnut jako standard	1-fáze (230V)	6,0	7,0
FAA71B	RZAG71NV1	-				BRC1H52W/S/K	1-fáze (230V)	6,8	7,5
FAA100B	RZAG100NV1	-				BRC1H52W/S/K	1-fáze (230V)	9,5	10,8
FAA71B	RZAG71NY1	-				BRC1H52W/S/K	3-fáze (400V)	6,8	7,5
Advance řada	FAA100B	RZAG100NY1			-	BRC1H52W/S/K	3-fáze (400V)	9,5	10,8
	FAA71B	RZASG71MV1			-	BRC1H52W/S/K	1-fáze (230V)	6,8	7,5
	FAA100B	RZASG100MV1			-	BRC1H52W/S/K	1-fáze (230V)	9,5	10,8
Active řada	FAA100B	RZASG100MY1			-	BRC1H52W/S/K	3-fáze (400V)	9,5	10,8
	SB.FAA71/ARXM71R					BRC1H52W/S/K	1-fáze (230V)	6,8	7,5
	SB.FAA100/AZAS100V					BRC1H52W/S/K	1-fáze (230V)	9,5	10,8
	SB.FAA100/AZAS100Y					BRC1H52W/S/K	3-fáze (400V)	9,5	10,8
Volně stojící jednotka		Alpha řada	FVA71A	RZAG71NV1	-	BRC1H52W/S/K	1-fáze (230V)	6,8	7,5
			FVA100A	RZAG100NV1	-	BRC1H52W/S/K	1-fáze (230V)	9,5	10,8
			FVA125A	RZAG125NV1	-	BRC1H52W/S/K	1-fáze (230V)	12,1	13,5
			FVA140A	RZAG140NV1	-	BRC1H52W/S/K	1-fáze (230V)	13,4	15,5
			FVA71A	RZAG71NY1	-	BRC1H52W/S/K	3-fáze (400V)	6,8	7,5
			FVA100A	RZAG100NY1	-	BRC1H52W/S/K	3-fáze (400V)	9,5	10,8
			FVA125A	RZAG125NY1	-	BRC1H52W/S/K	3-fáze (400V)	12,1	13,5
		Advance řada	FVA140A	RZAG140NY1	-	BRC1H52W/S/K	3-fáze (400V)	13,4	15,5
			FVA71A	RZASG71MV1	-	BRC1H52W/S/K	1-fáze (230V)	6,8	7,5
			FVA100A	RZASG100MV1	-	BRC1H52W/S/K	1-fáze (230V)	9,5	10,8
			FVA125A	RZASG125MV1	-	BRC1H52W/S/K	1-fáze (230V)	12,1	13,5
			FVA140A	RZASG140MV1	-	BRC1H52W/S/K	1-fáze (230V)	13,4	15,5
			FVA100A	RZASG100MY1	-	BRC1H52W/S/K	3-fáze (400V)	9,5	10,8
			FVA125A	RZASG125MY1	-	BRC1H52W/S/K	3-fáze (400V)	12,1	13,5
			FVA140A	RZASG140MY1	-	BRC1H52W/S/K	3-fáze (400V)	13,4	15,5

Sezónní účinnost (podle EN14825)				Chladivo		Max. délka potrubí	Provozní limit min~max		Ceny				
Chlazení		Vytápění (Průměrné klima)					OU-IU	Chlazení	Vytápění	Vnitřní jednotka	Venkovní jednotka	Panel	Ovladač
Energetický štítek	SEER	Energetický štítek	SCOP	Typ	GWP	m	°CDB	°CWB	CZK	CZK	CZK	CZK	CZK
-	6,59	-	4,08	R-32	675	85	-20 ~ 52	-20 ~ 18	71.063,-	103.583,-	-	5.593,-	180.239,-
-	6,59	-	4,08	R-32	675	85	-20 ~ 52	-20 ~ 18	71.063,-	113.520,-	-	5.593,-	190.176,-
-	5,03	-	3,58	R-32	675	50	-15 ~ 46	-15 ~ 16	71.063,-	66.950,-	-	5.593,-	143.606,-
-	5,03	-	3,58	R-32	675	50	-15 ~ 46	-15 ~ 16	71.063,-	69.062,-	-	5.593,-	145.718,-
-	6,26	-	3,59	R-32	675	100	-20~46	-20~15	90.970,-	219.110,-	-	5.593,-	315.673,-
-	5,38	-	3,55	R-32	675	100	-20~46	-20~15	97.907,-	255.552,-	-	5.593,-	359.052,-
A++	6,40	A+	4,10	R-32	675	50	-20 ~ 52	-20 ~ 24	27.399,-	42.296,-	-	5.593,-	75.288,-
A++	6,80	A+	4,30	R-32	675	50	-20 ~ 52	-20 ~ 24	30.456,-	54.886,-	-	5.593,-	90.935,-
A++	6,60	A+	4,20	R-32	675	50	-20 ~ 52	-20 ~ 24	34.021,-	63.244,-	-	5.593,-	102.858,-
A++	7,11	A+	4,32	R-32	675	55	-20 ~ 52	-20 ~ 18	38.060,-	68.353,-	-	5.593,-	112.006,-
A++	6,42	A++	4,61	R-32	675	85	-20 ~ 52	-20 ~ 18	43.118,-	94.463,-	-	5.593,-	143.174,-
-	7,14	-	4,09	R-32	675	85	-20 ~ 52	-20 ~ 18	48.829,-	103.583,-	-	5.593,-	158.005,-
-	6,42	-	4,30	R-32	675	85	-20 ~ 52	-20 ~ 18	53.669,-	117.104,-	-	5.593,-	176.366,-
A++	7,11	A+	4,32	R-32	675	55	-20 ~ 52	-20 ~ 18	38.060,-	82.616,-	-	5.593,-	126.269,-
A++	6,42	A++	4,61	R-32	675	85	-20 ~ 52	-20 ~ 18	43.118,-	105.920,-	-	5.593,-	154.631,-
-	7,14	-	4,09	R-32	675	85	-20 ~ 52	-20 ~ 18	48.829,-	113.520,-	-	5.593,-	167.942,-
-	6,42	-	4,30	R-32	675	85	-20 ~ 52	-20 ~ 18	53.669,-	128.133,-	-	5.593,-	187.395,-
A+	5,95	A	3,90	R-32	675	50	-15 ~ 46	-15 ~ 16	38.060,-	47.521,-	-	5.593,-	91.174,-
A+	5,83	A	3,91	R-32	675	50	-15 ~ 46	-15 ~ 16	43.118,-	60.729,-	-	5.593,-	109.440,-
-	5,60	-	3,83	R-32	675	50	-15 ~ 46	-15 ~ 16	48.829,-	66.950,-	-	5.593,-	121.372,-
-	5,88	-	3,81	R-32	675	50	-15 ~ 46	-15 ~ 16	53.669,-	74.520,-	-	5.593,-	133.782,-
A+	5,83	A	3,91	R-32	675	50	-15 ~ 46	-15 ~ 16	43.118,-	63.894,-	-	5.593,-	112.605,-
-	5,60	-	3,83	R-32	675	50	-15 ~ 46	-15 ~ 16	48.829,-	69.062,-	-	5.593,-	123.484,-
-	5,88	-	3,81	R-32	675	50	-15 ~ 46	-15 ~ 16	53.669,-	76.012,-	-	5.593,-	135.274,-
A++	7,70	A++	4,60	R-32	675	50	-20 ~ 52	-20 ~ 24	19.290,-	42.296,-	-	-	61.586,-
A++	7,41	A++	4,60	R-32	675	50	-20 ~ 52	-20 ~ 24	27.384,-	54.886,-	-	-	82.270,-
A++	6,90	A+	4,35	R-32	675	50	-20 ~ 52	-20 ~ 24	38.443,-	63.244,-	-	-	101.687,-
A++	6,58	A+	4,2	R-32	675	55	-20 ~ 52	-20 ~ 18	22.388,-	68.353,-	-	5.593,-	96.334,-
A++	6,42	A+	4,01	R-32	675	85	-20 ~ 52	-20 ~ 18	24.171,-	94.463,-	-	5.593,-	124.227,-
A++	6,58	A+	4,2	R-32	675	55	-20 ~ 52	-20 ~ 18	22.388,-	82.616,-	-	5.593,-	110.597,-
A++	6,42	A+	4,01	R-32	675	85	-20 ~ 52	-20 ~ 18	24.171,-	105.920,-	-	5.593,-	135.684,-
A++	6,41	A	3,90	R-32	675	50	-15 ~ 46	-15 ~ 16	22.388,-	47.521,-	-	5.593,-	75.502,-
A+	5,83	A	3,85	R-32	675	50	-15 ~ 46	-15 ~ 16	24.171,-	60.729,-	-	5.593,-	90.493,-
A+	5,83	A	3,85	R-32	675	50	-15 ~ 46	-15 ~ 16	24.171,-	63.894,-	-	5.593,-	93.658,-
A+	5,77	A	3,81	R-32	675	30	-10 ~ 46	-15 ~ 16	-	-	-	5.593,-	61.388,-
A	5,25	A	3,81	R-32	675	30	-5 ~ 46	-15 ~ 16	-	-	-	5.593,-	72.727,-
A	5,25	A	3,81	R-32	675	30	-5 ~ 46	-15 ~ 16	-	-	-	5.593,-	74.487,-
A++	6,34	A+	4,05	R-32	675	55	-20 ~ 52	-20 ~ 18	38.788,-	68.353,-	-	5.593,-	112.734,-
A+	6,00	A+	4,20	R-32	675	85	-20 ~ 52	-20 ~ 18	54.654,-	94.463,-	-	5.593,-	154.710,-
-	6,41	-	4,15	R-32	675	85	-20 ~ 52	-20 ~ 18	68.262,-	103.583,-	-	5.593,-	177.438,-
-	6,12	-	3,94	R-32	675	85	-20 ~ 52	-20 ~ 18	75.138,-	117.104,-	-	5.593,-	197.835,-
A++	6,34	A+	4,05	R-32	675	55	-20 ~ 52	-20 ~ 18	38.788,-	82.616,-	-	5.593,-	126.997,-
A+	6,00	A+	4,20	R-32	675	85	-20 ~ 52	-20 ~ 18	54.654,-	105.920,-	-	5.593,-	166.167,-
-	6,41	-	4,15	R-32	675	85	-20 ~ 52	-20 ~ 18	68.262,-	113.520,-	-	5.593,-	187.375,-
-	6,12	-	3,94	R-32	675	85	-20 ~ 52	-20 ~ 18	75.138,-	128.133,-	-	5.593,-	208.864,-
A+	5,83	A+	4,04	R-32	675	50	-15 ~ 46	-15 ~ 16	38.788,-	47.521,-	-	5.593,-	91.902,-
A+	5,72	A	3,83	R-32	675	50	-15 ~ 46	-15 ~ 16	54.654,-	60.729,-	-	5.593,-	120.976,-
-	5,30	-	3,64	R-32	675	50	-15 ~ 46	-15 ~ 16	68.262,-	66.950,-	-	5.593,-	140.805,-
-	5,63	-	3,81	R-32	675	50	-15 ~ 46	-15 ~ 16	75.138,-	74.520,-	-	5.593,-	155.251,-
A+	5,72	A	3,83	R-32	675	50	-15 ~ 46	-15 ~ 16	54.654,-	63.894,-	-	5.593,-	124.141,-
-	5,30	-	3,64	R-32	675	50	-15 ~ 46	-15 ~ 16	68.262,-	69.062,-	-	5.593,-	142.917,-
-	5,63	-	3,81	R-32	675	50	-15 ~ 46	-15 ~ 16	75.138,-	76.012,-	-	5.593,-	156.743,-

# FAA-B & FTXM-R

## Nastěnná jednotka Sky Air

Vysoce výkonné nástěnné jednotky pro malé komerční aplikace.

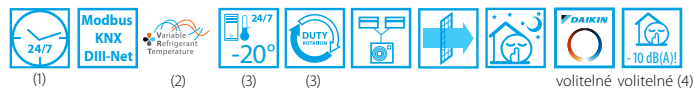

## FAA-B & FTXM-R párové kombinace

Vnitřní jednotka	Venkovní jednotka	Chladicí výkon kW	Topný výkon kW	Sezónní účinnost (podle EN14825)								Ceny		
				Chlazení				Vytápění (Průměrné klima)				Vnitřní jednotka CZK	Venkovní jednotka CZK	Cena za sadu CZK
				Energetický štítek	Pdesign kW	SEER	A.E.C. kWh	Energetický štítek	Pdesign kW	SCOP	A.E.C. kWh			

### Nízkovýkonové kombinace

FTXM35R	RZAG35A	3,5	4,0	A++	3,5	7,70	159	A++	2,6	4,60	790	19.290,-	42.296,-	61.586,-
FTXM50R	RZAG50A	5,0	6,0	A++	5,0	7,41	236	A++	4,5	4,60	1.369	27.384,-	54.886,-	82.270,-
FTXM60R	RZAG60A	6,0	7,0	A++	6,0	6,90	304	A+	4,6	4,35	1.480	38.443,-	63.244,-	101.687,-

Poznámka: Infračervený bezdrátový ovladač je součástí balení vnitřní jednotky - tyto jednotky nejsou kompatibilní s BRC1E\* a BRC1H\*!

### Kombinace série Sky Air Alpha

SkyAir Alpha-series

1-fáze (230V)	FAA71B	RZAG71NV1	6,8	7,5	A++	6,8	6,58	362	A+	4,7	4,2	1.567	22.388,-	68.353,-	90.741,-
	FAA100B	RZAG100NV1	9,5	10,8	A++	9,5	6,42	518	A+	7,8	4,01	2.723	24.171,-	94.463,-	118.634,-
3-fáze (400V)	FAA71B	RZAG71NY1	6,8	7,5	A++	6,8	6,58	362	A+	4,7	4,2	1.567	22.388,-	82.616,-	105.004,-
	FAA100B	RZAG100NY1	9,5	10,8	A++	9,5	6,42	518	A+	7,8	4,01	2.723	24.171,-	105.920,-	130.091,-

### Kombinace série Sky Air Advance

SkyAir Advance-series

1-fáze (230V)	FAA71B	RZASG71MV1	6,8	7,5	A++	6,8	6,41	371	A	4,5	3,90	1.615	22.388,-	47.521,-	69.909,-
	FAA100B	RZASG100MV1	9,5	10,8	A+	9,5	5,83	570	A	6,0	3,85	2.182	24.171,-	60.729,-	84.900,-
3-fáze (400V)	FAA100B	RZASG100MY1	9,5	10,8	A+	9,5	5,83	570	A	6,0	3,85	2.182	24.171,-	63.894,-	88.065,-

### Kombinace série Sky Air Active

SkyAir Active-series

1-fáze (230V)	SB.FAA71/ARXM71R		6,8	7,5	A+	6,8	5,77	412	A	4,5	3,81	1.652	-	-	55.795,-
	SB.FAA100/AZAS100V		9,5	10,8	A	9,5	5,25	633	A	6,0	3,81	2.205	-	-	67.134,-
3-fáze (400V)	SB.FAA100/AZAS100Y		9,5	10,8	A	9,5	5,25	633	A	6,0	3,81	2.205	-	-	68.894,-

## Příslušenství pro jednotky FAA-B

Typ materiálu	Popis	Cena CZK
<b>BRC7EA631 (71 class)</b>	Infračervený dálkový ovladač	7.583,-
<b>BRC7EA632 (100 class)</b>	Infračervený dálkový ovladač	7.583,-
<b>BRC1H52W/S/K</b>	Nový prémiový kabelový ovladač v bílém/stříbrném/černém provedení	5.593,-
<b>BRP069C81</b>	Adaptér Sky Air WLAN pro ovládání WiFi aplikací	4.477,-
<b>K-KDU572EVE</b>	Externí čerpadlo kondenzátu (1000 mm výtlačná výška)	na vyžádání

## Příslušenství pro jednotky FTXM-R

Typ materiálu	Popis	Cena CZK
<b>BRC073</b>	Kabelový ovladač (pro použití těchto ovladačů je třeba vypnout standardní bezdrátovou síť LAN)	5.766,-
<b>BRCW901A03</b>	Prodlužovací kabel 3 m	709,-
<b>BRCW901A08</b>	Prodlužovací kabel 8 m	1.127,-
<b>EKR521</b>	Kabelový svazek	442,-

Vnitřní jednotka	FAA	71B	100B			
Rozměry	Jednotka	Výška x šířka x hloubka	mm	290x1.050x269	340x1.200x262	
Hmotnost	Jednotka		kg	14,0	18	
Ventilátor	Průtok vzduchu	Chlazení	Nízké/Střední/Vysoké m <sup>3</sup> /min	12,1/13,4/16,2	23,0/21,1/18,7	
		Vytápění	Nízké/Střední/Vysoké m <sup>3</sup> /min	12,7/14,2/16,9	23,0/20,9/18,7	
Hladina akust. výkonu	Chlazení		dBA	61,0	65	
		Vytápění		dBA	61,0	65
Hladina akust. tlaku	Chlazení		Nízké/Střední/Vysoké	dBA	40,0/42,0/45,0	41/45/49
		Vytápění		Nízké/Střední/Vysoké	dBA	40,0/42,0/45,0
Ovládání	Infračervený dálkový ovladač			BRC7EA631	BRC7EA632	
	Kabelový ovladač			BRC1H52W/S/K, BRC1D52		
Elektrické napájení	Fáze/Frekvence/Napětí	Hz/V		1~/50 /220-240		

(1) S připojením R/C; (2) pouze pro RZAG-N; (3) s jednotkami RZAG (4) Pouze modely RZAG-N a RZA-D  
 Technická data venkovních jednotek RZAG viz str. 80, technická data venkovních jednotek RZASG viz str. 81 a technická data venkovních jednotek AZAS viz str. 82.  
 Pro online řízení jednotky musí být připojen drátový či bezdrátový ovladač.



# FHA-A(9)

## Podstropní jednotka ze série Sky Air

Podstropní jednotka, která šetří místo na stěnách

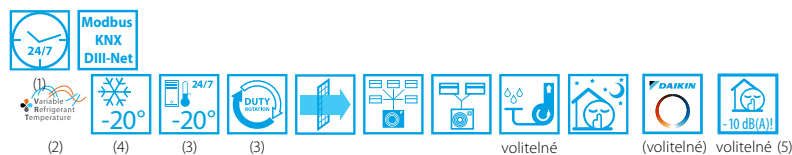

### FHA-A(9) párové kombinace

Vnitřní jednotka	Venkovní jednotka	Chladicí výkon kW	Topný výkon kW	Sezónní účinnost (podle EN14825)								Ceny		
				Chlazení				Vytápění (Průměrné klima)				Vnitřní jednotka CZK	Venkovní jednotka CZK	Cena za sadu CZK
				Energetický štítek	Pdesign kW	SEER	A.E.C. kWh	Energetický štítek	Pdesign kW	SCOP	A.E.C. kWh			

#### Nízkovýkonové kombinace

FHA35A9	RXM35R9	3,4	4,0	A++	3,4	6,24	191	A+	3,1	4,43	979	27.399,-	34.427,-	61.826,-
FHA50A9	RXM50R	5,0	6,0	A+	5,0	5,92	295	A	4,3	3,86	1.578	30.456,-	44.722,-	75.178,-
FHA60A9	RXM60R	5,7	7,2	A+	5,7	6,08	328	A	4,7	3,87	1.704	34.021,-	51.439,-	85.460,-
FHA35A9	RZAG35A	3,5	4,0	A++	3,5	6,40	191	A+	3,1	4,10	1.058	27.399,-	42.296,-	69.695,-
FHA50A9	RZAG50A	5,0	5,8	A++	5,0	6,80	257	A+	4,0	4,30	1.302	30.456,-	54.886,-	85.342,-
FHA60A9	RZAG60A	6,0	7,0	A++	6,0	6,60	318	A+	4,6	4,20	1.633	34.021,-	63.244,-	97.265,-

#### Kombinace série Sky Air Alpha

Fáze	Vnitřní jednotka	Venkovní jednotka	Chladicí výkon kW	Topný výkon kW	Energetický štítek	Pdesign kW	SEER	A.E.C. kWh	Energetický štítek	Pdesign kW	SCOP	A.E.C. kWh	Ceny		
													Vnitřní jednotka CZK	Venkovní jednotka CZK	Cena za sadu CZK
1-fáze (230V)	FHA71A9	RZAG71NV1	6,8	7,5	A++	6,8	7,11	335	A+	4,7	4,32	1.523	38.060,-	68.353,-	106.413,-
	FHA100A	RZAG100NV1	9,5	10,8	A++	9,5	6,42	518	A++	7,8	4,61	2.369	43.118,-	94.463,-	137.581,-
	FHA125A	RZAG125NV1	12,1	13,5	-	12,1	7,14	1.017	-	9,5	4,09	3.259	48.829,-	103.583,-	152.412,-
	FHA140A	RZAG140NV1	13,4	15,5	-	13,4	6,42	1.253	-	9,5	4,30	3.100	53.669,-	117.104,-	170.773,-
3-fáze (400V)	FHA71A9	RZAG71NY1	6,8	7,5	A++	6,8	7,11	335	A+	4,7	4,32	1.523	38.060,-	82.616,-	120.676,-
	FHA100A	RZAG100NY1	9,5	10,8	A++	9,5	6,42	518	A++	7,8	4,61	2.369	43.118,-	105.920,-	149.038,-
	FHA125A	RZAG125NY1	12,1	13,5	-	12,1	7,14	1.017	-	9,5	4,09	3.259	48.829,-	113.520,-	162.349,-
	FHA140A	RZAG140NY1	13,4	15,5	-	13,4	6,42	1.253	-	9,5	4,30	3.100	53.669,-	128.133,-	181.802,-

#### Kombinace série Sky Air Advance

Fáze	Vnitřní jednotka	Venkovní jednotka	Chladicí výkon kW	Topný výkon kW	Energetický štítek	Pdesign kW	SEER	A.E.C. kWh	Energetický štítek	Pdesign kW	SCOP	A.E.C. kWh	Ceny		
													Vnitřní jednotka CZK	Venkovní jednotka CZK	Cena za sadu CZK
1-fáze (230V)	FHA71A9	RZASG71MV1	6,8	7,5	A+	6,8	5,95	400	A	4,5	3,90	1.616	38.060,-	47.521,-	85.581,-
	FHA100A	RZASG100MV1	9,5	10,8	A+	9,5	5,83	570	A	6,0	3,91	2.148	43.118,-	60.729,-	103.847,-
	FHA125A	RZASG125MV1	12,1	13,5	-	12,1	5,60	1.297	-	6,0	3,83	2.193	48.829,-	66.950,-	115.779,-
	FHA140A	RZASG140MV1	13,4	15,5	-	13,4	5,88	1.368	-	7,8	3,81	2.866	53.669,-	74.520,-	128.189,-
3-fáze (400V)	FHA100A	RZASG100MY1	9,5	10,8	A+	9,5	5,83	570	A	6,0	3,91	2.148	43.118,-	63.894,-	107.012,-
	FHA125A	RZASG125MY1	12,1	13,5	-	12,1	5,60	1.297	-	6,0	3,83	2.193	48.829,-	69.062,-	117.891,-
	FHA140A	RZASG140MY1	13,4	15,5	-	13,4	5,88	1.368	-	7,8	3,81	2.866	53.669,-	76.012,-	129.681,-

### Příslušenství pro jednotky FHA-A(9)

Typ materiálu	Popis	Cena CZK
<b>BRC7GA53-9</b>	Infračervený dálkový ovladač	8.142,-
<b>BRC1H52W/S/K</b>	Nový prémiový kabelový ovladač v bílém/stříbrném/černém provedení	5.593,-
<b>BRP069C81</b>	Adaptér Sky Air WLAN pro ovládání WiFi aplikací	4.477,-
<b>KDDQ50A140</b>	Sada pro přívod čerstvého vzduchu	7.376,-
<b>KDU50R63</b>	Sada pro odvod kondenzátu pro FHA35~60A9	27.668,-
<b>KDU50R160</b>	Sada pro odvod kondenzátu pro FHA71~140A	27.668,-
<b>KAF501B56</b>	Náhradní filtr s dlouhou životností, netkaný typ pro FHA35-50A9	5.403,-
<b>KAF501B80</b>	Náhradní filtr s dlouhou životností, netkaný typ pro FHA60-71A9	na vyžádání
<b>KAF501B160</b>	Náhradní filtr s dlouhou životností, netkaný typ pro FHA100-140A	na vyžádání

Vnitřní jednotka	FHA	35A9	50A9	60A9	71A9	100A	125A	140A		
Rozměry	Jednotka	235x960x690		235x1.270x690		235x1.590x690				
Hmotnost	Jednotka	24	25	31	32	38				
Vzduchový filtr	Typ	Prskyřicová síť odolná proti plísním								
Ventilátor - průtok vzduchu	Chlazení	Vysoké/Nízké	m <sup>3</sup> /min	14/10	15/10	19,5/11,5	20,5/14	28/20	31/23	34/24
	Vytápění	Vysoké/Nízké	m <sup>3</sup> /min	14/10	15/10	19,5/11,5	20,5/14	28/20	31/23	34/24
Hladina akust. výkonu	Chlazení		dBA	53	54	55	60	62	64	
	Vytápění		dBA	53	54	55	60	62	64	
Hladina akust. tlaku	Chlazení	Vysoké/Nízké	dBA	36/31	37/32	37/33	38/34	42/34	44/37	46/38
	Vytápění	Vysoké/Nízké	dBA	36/31	37/32	37/33	38/34	42/34	44/37	46/38
Chladivo	Typ	R-32 / R-410A								
Ovládání	Infračervený dálkový ovladač	BRC7GA53-9								
	Kabelový ovladač	BRC1H52W/S/K nebo BRC1D52								
Elektrické napájení	Fáze / Frekvence / Napětí	Hz / V								
		1~ / 50 / 220-240								

(1) S připojením R/C; (2) pouze pro RZAG-N; (3) s jednotkami RZAG; (4) pro jednotky RXM-R a RZAG (5) Pouze modely RZAG-N a RZA-D  
 Technická data venkovních jednotek RXM viz str. 79, technická data venkovních jednotek RZAG viz str. 80 a technická data venkovních jednotek RZASG viz str. 81.  
 Pro online řízení jednotky musí být připojen drátový či bezdrátový ovladač.

# FUA-A

## Sky Air série – podstropní jednotka se 4 výdechy

Jedinečná jednotka na trhu s unikátními možnostmi:  
4-cestná distribuce vzduchu, není potřeba podhled.



### FUA-A / Série Sky Air Alpha

SkyAir Alpha-series

	Vnitřní jednotka	Venkovní jednotka	Chladicí výkon kW	Topný výkon kW	Sezónní účinnost (podle EN14825)								Ceny		
					Chlazení				Vytápění (Průměrné klima)				Vnitřní jednotka CZK	Venkovní jednotka CZK	Cena za sadu CZK
					Energetický štítek	Pdesign kW	SEER	A.E.C. kWh	Energetický štítek	Pdesign kW	SCOP	A.E.C. kWh			
1-fáze (230V)	FUA71A	RZAG71NV1	6,8	7,5	A++	6,8	7,02	339	A+	4,7	4,20	1.567	55.162,-	68.353,-	123.515,-
	FUA100A	RZAG100NV1	9,5	10,8	A++	9,5	6,42	518	A+	7,8	4,50	2.427	67.824,-	94.463,-	162.287,-
	FUA125A	RZAG125NV1	12,1	13,5	-	12,1	6,39	1.136	-	9,5	4,26	3.129	74.992,-	103.583,-	178.575,-
3-fáze (400V)	FUA71A	RZAG71NY1	6,8	7,5	A++	6,8	7,02	339	A+	4,7	4,20	1.567	55.162,-	82.616,-	137.778,-
	FUA100A	RZAG100NY1	9,5	10,8	A++	9,5	6,42	518	A+	7,8	4,50	2.427	67.824,-	105.920,-	173.744,-
	FUA125A	RZAG125NY1	12,1	13,5	-	12,1	6,39	1.136	-	9,5	4,26	3.129	74.992,-	113.520,-	188.512,-

Kabelový ovladač není zahrnut v ceně vnitřní jednotky ani v ceně za set a je nutné jej objednat samostatně.

### FUA-A / Sky Air Advance series

SkyAir Advance-series

	Vnitřní jednotka	Venkovní jednotka	Chladicí výkon kW	Topný výkon kW	Sezónní účinnost (podle EN14825)								Ceny		
					Chlazení				Vytápění (Průměrné klima)				Vnitřní jednotka CZK	Venkovní jednotka CZK	Cena za sadu CZK
					Energetický štítek	Pdesign kW	SEER	A.E.C. kWh	Energetický štítek	Pdesign kW	SCOP	A.E.C. kWh			
1-fáze (230V)	FUA71A	RZASG71MV1	6,8	7,5	A++	6,8	6,16	386	A	4,5	3,90	1.615	55.162,-	47.521,-	102.683,-
	FUA100A	RZASG100MV1	9,5	10,8	A+	9,5	5,83	570	A+	6,0	4,01	2.095	67.824,-	60.729,-	128.553,-
	FUA125A	RZASG125MV1	12,1	13,5	-	12,1	5,27	1.378	-	6,0	3,84	2.188	74.992,-	66.950,-	141.942,-
3-fáze (400V)	FUA100A	RZASG100MY1	9,5	10,8	A+	9,5	5,83	570	A+	6,0	4,01	2.095	67.824,-	63.894,-	131.718,-
	FUA125A	RZASG125MY1	12,1	13,5	-	12,1	5,27	1.378	-	6,0	3,84	2.188	74.992,-	69.062,-	144.054,-

Kabelový ovladač není zahrnut v ceně vnitřní jednotky ani v ceně za set a je nutné jej objednat samostatně.

### Příslušenství pro jednotky FUA-A

Typ materiálu	Popis	Cena CZK
<b>BRC7C58</b>	Infračervený dálkový ovladač - Note: no individual flap control possible	7.598,-
<b>BRC1H52W/S/K</b>	Nový prémiový kabelový ovladač v bílém/stříbrném/černém provedení	5.593,-
<b>BRP069C81</b>	Adaptér Sky Air WLAN pro ovládání WiFi aplikací	4.477,-
<b>KDBHP49B140</b>	Sada pro výdech vzduchu do 3 nebo 2 stran	7.053,-
<b>KDBTP49B140</b>	Dekorační panel pro zaslepený výstup vzduchu	11.017,-
<b>KAF5511D160</b>	Náhradní filtr s dlouhou životností, netkaný typ	na vyžádání

Vnitřní jednotka		FUA	71A	100A	125A	
Rozměry	Jednotka	Výška x šířka x hloubka	mm			
Hmotnost	Jednotka		25	26		
Vzduchový filtr	Typ		Pryskyřicová síť odolná proti plísním			
Ventilátor - průtok vzduchu	Chlazení	Vysoké/Nízké	m <sup>3</sup> /min	23/16	31/20	32,5/20,5
	Vytápění	Vysoké/Nízké	m <sup>3</sup> /min	23/16	31/20	32,5/20,5
Hladina akust. výkonu	Chlazení		dBA	59	64	65
	Vytápění		dBA	59	64	65
Hladina akust. tlaku	Chlazení	Vysoké/Nízké	dBA	41/35	46/39	47/40
	Vytápění	Vysoké/Nízké	dBA	41/35	46/39	47/40
Chladivo	Typ		R-32			
Ovládání	Infračervený dálkový ovladač		BRC7C58			
	Kabelový ovladač		BRC1H52W/S/K nebo BRC1D52			
Elektrické napájení	Fáze / Frekvence / Napětí	Hz / V	1~ / 50/60 / 220-240/220			

(1) S připojením R/C; (2) pouze pro RZAG-N; (3) s jednotkami RZAG (4) Pouze modely RZAG-N a RZA-D  
Technická data venkovních jednotek RZAG viz str. 80 a technická data venkovních jednotek RZASG viz str. 81.  
Pro online řízení jednotky musí být připojen drátový či bezdrátový ovladač.

# FCAHG-H

## Sky Air série s vysokou účinností, kazeta s kruhovým výdechem

Top jednotka na trhu s unikátním výstupem vzduchu 360°, tyto nepřekonatelné vlastnosti jsou nyní rozšířeny o chladivo R32

- > O 68 % nižší GWP ve srovnání s produkty s chladivem R-410A
- > O 12 % méně chladiva ve srovnání s produkty s chladivem R-410A
- > Minimálně o 5% účinnější, ve srovnání s produkty s chladivem R-410A



- (1) 24/7 (2) Modbus KNX DII-Net (3) Variable Refrigerant Temperature (3) DUTY limit (5) DAIKIN (volitelné) (6) -10 dB(A)! (volitelné)



### FCAHG-H párové kombinace

Vnitřní jednotka	Venkovní jednotka	Chladicí výkon kW	Topný výkon kW	Sezónní účinnost (podle EN14825)								Ceny		
				Chlazení				Vytápění (Průměrné klima)				Vnitřní jednotka ▲	Venkovní jednotka	Cena za sadu ▲
				Energetický štítek	Pdesign kW	SEER	A.E.C. kWh	Energetický štítek	Pdesign kW	SCOP	A.E.C. kWh			

### Sky Air Alpha series combinations

SkyAir Alpha-series

Fáze	Vnitřní jednotka	Venkovní jednotka	Chladicí výkon kW	Topný výkon kW	Energetický štítek	Pdesign kW	SEER	A.E.C. kWh	Energetický štítek	Pdesign kW	SCOP	A.E.C. kWh	Vnitřní jednotka CZK	Venkovní jednotka CZK	Cena za sadu CZK
1-fáze (230V)	FCAHG71H ▲	RZAG71NV1	6,8	7,5	A++	6,8	7,90	301	A++	4,7	4,61	1.427	34.653,-	68.353,-	112.118,-
	FCAHG100H ▲	RZAG100NV1	9,5	10,8	A++	9,5	7,70	432	A++	9,5	4,75	2.805	44.012,-	94.463,-	147.587,-
	FCAHG125H ▲	RZAG125NV1	12,1	13,5	-	12,1	8,02	905	-	9,5	4,53	2.943	56.888,-	103.583,-	169.583,-
	FCAHG140H ▲	RZAG140NV1	13,4	15,5	-	13,4	7,93	1.014	-	9,5	4,44	3.002	62.429,-	117.104,-	188.645,-
3-fáze (400V)	FCAHG71H ▲	RZAG71NY1	6,8	7,5	A++	6,8	7,90	301	A+	4,7	4,56	1.443	34.653,-	82.616,-	126.381,-
	FCAHG100H ▲	RZAG100NY1	9,5	10,8	A++	9,5	7,70	432	A++	9,5	4,75	2.805	44.012,-	105.920,-	159.044,-
	FCAHG125H ▲	RZAG125NY1	12,1	13,5	-	12,1	8,02	905	-	9,5	4,53	2.943	56.888,-	113.520,-	179.520,-
	FCAHG140H ▲	RZAG140NY1	13,4	15,5	-	13,4	7,93	1.014	-	9,5	4,44	3.002	62.429,-	128.133,-	199.674,-

⚠ Je nutné dodat také dekorační panel. Seznam dostupných panelů je uveden níže a označen ▲. Cena za set již obsahuje cenu dekoračního panelu BYCQ140E. Cena vnitřní jednotky neobsahuje cenu dekoračního panelu. Kabelový ovladač není zahrnut v ceně vnitřní jednotky ani v ceně za set a je nutné jej objednat samostatně.

### Příslušenství pro jednotky FCAHG-H

Material name	Popis	Cena CZK
▲ BYCQ140E	Standardní dekorační panel (RAL9010, šedé lamely) – je obsažen v ceně za sadu	9.112,-
▲ BYCQ140EW	Bílý dekorační panel (RAL9010) s bílými lamelami	10.250,-
▲ BYCQ140EB	Černý (RAL9005) dekorační panel	9.248,-
▲ BYCQ140EGF	Samočisticí dekorační panel s jemnějším filtrem ve standardní barvě - Pozn.: Musí být v kombinaci s BRC1H51* ovladačem	16.448,-
▲ BYCQ140EGFB	Samočisticí dekorační panel s jemnějším filtrem v černé barvě - Pozn.: Musí být v kombinaci s BRC1H51* ovladačem	16.584,-
▲ BYCQ140EP	Bílý designový dekorační panel (RAL9010)	9.296,-
▲ BYCQ140EPB	Černý designový dekorační panel (RAL9005)	9.570,-
BRC7FA532F(B)	Infračervený dálkový ovladač pro standardní dekorační panely v bílé nebo černé barvě, (B) pro černou - Pozn.: Nepodporuje individuální ovládání klapek	5.895,-
BRC7FB532F(B)	Infračervený ovladač pro designové dekorační panely v bílé nebo černé barvě, (B) pro černou - Pozn.: Nepodporuje individuální ovládání klapek	5.990,-
BRC1H52W/S/K	Nový prémiový kabelový ovladač v bílém/stříbrném/černém provedení	5.593,-
BRP069B82	Adaptér Sky Air WLAN pro ovládání WiFi aplikací	na vyžádání
BRYQ140B(B)	Čidlo přítomnosti osob a podlahové čidlo pro standardní dekorační panely v bílé nebo černé barvě, (B) pro černou - Pozn.: Musí být v kombinaci s BRC1H51* ovladačem	4.670,-
BRYQ140C(B)	Čidlo přítomnosti osob a podlahové čidlo pro designové dekorační panely v bílé nebo černé barvě, (B) pro černou - Pozn.: Musí být v kombinaci s BRC1H51* ovladačem	4.670,-
CE.KDDQ55C160	Sada pro přívod čerstvého vzduchu, není kompatibilní se samočisticími dekoračními panely	na vyžádání
KDBHQ56B140	Sada pro výdech vzduchu do 3 nebo 2 stran	3.998,-
KAFP51K160	Náhradní filtr s dlouhou životností	na vyžádání
EWHAR1	Prodlužovací kabel pro kombinaci samočisticího dekoračního panelu s WLAN adaptérem	525,-

Vnitřní jednotka	FCAHG	71H	100H	125GH	140H
Rozměry	Jednotka	Výška x šířka x hloubka	mm		
Hmotnost	Jednotka	kg			25
Dekorační panel	Model	Standardní dekorační panely: BYCQ140E - bílý s šedými lamelami /BYCQ140EW - bílý s bílými lamelami /BYCQ140EB - černý Samočisticí dekorační panely (F = jemnější filtr): BYCQ140EGF - bílý /BYCQ140EGFB - černý Designové dekorační panely: BYCQ140EP - bílý /BYCQ140EPB - černý			
	Barva	Čistě bílá (RAL 9010) a černá (RAL 9005)			
	Rozměry	Výška x šířka x hloubka	mm		
	Hmotnost	kg			Standardní dekorační panely: 50x950x950 /Samočisticí dekorační panely: 130x950x950 /Designové dekorační panely: 50x950x950
Vzduchový filtr	Typ	Pryskyřicová síť odolná proti plísním			
Ventilátor - průtok vzduchu	Chlazení	Vysoké/Nizké	m³/min	21,2/12,2	32,3/19,0
	Vytápění	Vysoké/Nizké	m³/min	21,2/12,2	32,3/19,0
Hladina akust. výkonu	Chlazení		dBA	53	61
	Vytápění		dBA	53	61
Hladina akust. tlaku	Chlazení	Vysoké/Nizké	dBA	36/29	44/33
	Vytápění	Vysoké/Nizké	dBA	36/29	44/33
Chladivo	Typ	R-32			
Ovládání	Infračervený dálkový ovladač	BRC7FA532F(B)/BRC7FB532F(B)			
	Kabelový ovladač	BRC1H52W/S/K nebo BRC1D52			
Elektrické napájení	Fáze / Frekvence / Napětí	Hz / V			
		1~ / 50 / 220-240			

(1) S připojením R/C; (2) pouze pro RZAG-N; (3) s jednotkami RZAG. Technická data venkovních jednotek RZAG viz str. 80. (4) Pouze modely RZAG-N a RZA-D  
Pro online řízení jednotky musí být připojen drátový či bezdrátový ovladač.

# FCAG-B

Sky Air série s vysokou účinností, kazeta s kruhovým výdechem

Top jednotka na trhu s unikátním výstupem vzduchu 360°

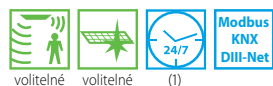

## FCAG-B párové kombinace

Vnitřní jednotka	Venkovní jednotka	Chladicí výkon kW	Topný výkon kW	Sezónní účinnost (podle EN14825)								Ceny		
				Chlazení				Vytápění (Průměrné klima)				Vnitřní jednotka CZK	Venkovní jednotka CZK	Cena za sadu CZK
				Energetický šítek	Pdesign kW	SEER	A.E.C. kWh	Energetický šítek	Pdesign kW	SCOP	A.E.C. kWh			

### Nízkovýkonové kombinace

FCAG35B	RXM35R9	3,4	4,2	A++	3,5	6,35	193	A++	3,3	4,90	948	25.255,-	34.427,-	68.794,-
FCAG50B	RXM50R	5,0	6,0	A++	5,0	6,54	266	A+	4,3	4,30	1.419	27.162,-	44.722,-	80.996,-
FCAG60B	RXM60R	5,7	7,0	A++	5,7	6,40	312	A+	4,7	4,20	1.569	28.081,-	51.439,-	88.632,-
FCAG35B	RZAG35A	3,5	4,0	A++	3,5	7,30	168	A+	3,3	4,30	1.074	25.255,-	42.296,-	76.663,-
FCAG50B	RZAG50A	5,0	5,8	A++	5,0	6,80	257	A+	4,3	4,30	1.398	27.162,-	54.886,-	91.160,-
FCAG60B	RZAG60A	6,0	7,0	A++	6,0	6,60	318	A+	4,6	4,25	1.515	28.081,-	63.244,-	100.437,-

### Kombinace série Sky Air Alpha

SkyAir Alpha-series

1-fáze (230V)	FCAG71B	RZAG71NV1	6,8	7,5	A++	6,8	6,83	348	A+	4,7	4,22	1.560	32.438,-	68.353,-	109.903,-
	FCAG100B	RZAG100NV1	9,5	10,8	A++	9,5	7,14	466	A+	7,8	4,53	2.413	43.210,-	94.463,-	146.785,-
	FCAG125B	RZAG125NV1	12,1	13,5	-	12,1	7,15	1.016	-	9,5	4,34	3.071	48.407,-	103.583,-	161.102,-
	FCAG140B	RZAG140NV1	13,4	15,5	-	13,4	6,80	1.182	-	9,5	4,34	3.071	54.634,-	117.104,-	180.850,-
3-fáze (400V)	FCAG71B	RZAG71NY1	6,8	7,5	A++	6,8	6,83	348	A+	4,7	4,22	1.560	32.438,-	82.616,-	124.166,-
	FCAG100B	RZAG100NY1	9,5	10,8	A++	9,5	7,14	466	A+	7,8	4,53	2.413	43.210,-	105.920,-	158.242,-
	FCAG125B	RZAG125NY1	12,1	13,5	-	12,1	7,15	1.016	-	9,5	4,34	3.071	48.407,-	113.520,-	171.039,-
FCAG140B	RZAG140NY1	13,4	15,5	-	13,4	6,80	1.182	-	9,5	4,34	3.071	54.634,-	128.133,-	191.879,-	

### Kombinace série Sky Air Advance

SkyAir Advance-series

1-fáze (230V)	FCAG71B	RZASG71MV1	6,8	7,5	A++	6,8	6,47	368	A+	4,5	4,00	1.575	32.438,-	47.521,-	89.071,-
	FCAG100B	RZASG100MV1	9,5	10,8	A++	9,5	6,55	507	A+	6,0	4,17	2.016	43.210,-	60.729,-	113.051,-
	FCAG125B	RZASG125MV1	12,1	13,5	-	12,1	5,76	1.261	-	6,0	4,05	2.074	48.407,-	66.950,-	124.469,-
	FCAG140B	RZASG140MV1	13,4	15,5	-	13,4	6,53	1.231	-	7,8	4,31	2.534	54.634,-	74.520,-	138.266,-
3-fáze (400V)	FCAG100B	RZASG100MY1	9,5	10,8	A++	9,5	6,55	507	A+	6,0	4,17	2.016	43.210,-	63.894,-	116.216,-
	FCAG125B	RZASG125MY1	12,1	13,5	-	12,1	5,76	1.261	-	6,0	4,05	2.074	48.407,-	69.062,-	126.581,-
	FCAG140B	RZASG140MY1	13,4	15,5	-	13,4	6,54	1.231	-	7,8	4,31	2.534	54.634,-	76.012,-	139.758,-

⚠ Je nutné dodat také dekorací panel. Seznam dostupných panelů je uveden níže a označen ⚠. **Cena za set již obsahuje** cenu dekoracího panelu BYCQ140E. **Cena vnitřní jednotky neobsahuje** cenu dekoracího panelu. Kabelový ovladač není zahrnut v ceně vnitřní jednotky ani v ceně za set a je nutné jej objednat samostatně.

## Příslušenství pro jednotky FCAG-B

Typ materiálu	Popis	Cena CZK
▲ BYCQ140E	Standardní dekorační panel (RAL9010, šedé lamely) – je obsažen v ceně za sadu	9.112,-
▲ BYCQ140EW	Bílý dekorační panel (RAL9010) s bílými lamelami	10.250,-
▲ BYCQ140EB	Černý (RAL9005) dekorační panel	9.248,-
▲ BYCQ140EGF	Samočisticí dekorační panel s jemnějším filtrem ve standardní barvě - Pozn.: Musí být v kombinaci s <b>BRC1H51*</b> ovladačem	16.448,-
▲ BYCQ140EGFB	Samočisticí dekorační panel s jemnějším filtrem v černé barvě - Pozn.: Musí být v kombinaci s <b>BRC1H51*</b> ovladačem	16.584,-
▲ BYCQ140EP	Bílý designový dekorační panel (RAL9010)	9.296,-
▲ BYCQ140EPB	Černý designový dekorační panel (RAL9005)	9.570,-
<b>BRC7FA532F(B)</b>	Infračervený dálkový ovladač pro standardní dekorační panely v bílé nebo černé barvě, (B) pro černou - Pozn.: Nepodporuje individuální ovládání klapek	5.895,-
<b>BRC7FB532F(B)</b>	Infračervený dálkový ovladač pro designové dekorační panely v bílé nebo černé barvě, (B) pro černou - Pozn.: Nepodporuje individuální ovládání klapek	5.990,-
<b>BRC1H52W/S/K</b>	Nový prémiový kabelový ovladač v bílém/stříbrném/černém provedení	5.593,-
<b>BRP069C82</b>	Adaptér Sky Air WLAN pro ovládání WiFi aplikací	2.480,-
<b>BRYQ140B(B)</b>	Čidlo přítomnosti osob a podlahové čidlo pro standardní dekorační panely v bílé nebo černé barvě, (B) pro černou - Pozn.: Musí být v kombinaci s <b>BRC1H51*</b> ovladačem	4.670,-
<b>BRYQ140C(B)</b>	Čidlo přítomnosti osob a podlahové čidlo pro designové dekorační panely v bílé nebo černé barvě, (B) pro černou - Pozn.: Musí být v kombinaci s <b>BRC1H51*</b> ovladačem	4.670,-
<b>CE.KDDQ55C160</b>	Sada pro přívod čerstvého vzduchu, není kompatibilní se samočisticími dekoračními panely	na vyžádání
<b>KDBHQ56B140</b>	Sada pro výdech vzduchu do 3 nebo 2 stran	3.998,-
<b>KAFP551K160</b>	Náhradní filtr s dlouhou životností	na vyžádání
<b>EWHAR1</b>	Prodlužovací kabel pro kombinaci samočisticího dekoračního panelu s WLAN adaptérem	525,-

Vnitřní jednotka		FCAG		35B	50B	60B	71B	100B	125B	140B
Rozměry	Jednotka	Výška x šířka x hloubka	mm	204x840x840			204x840x840	246x840x840		
Hmotnost	Jednotka		kg	18	19	21		24		
Dekorační panel	Model			Standardní dekorační panely: BYCQ140E - bílý s šedými lamelami /BYCQ140EW - bílý s bílými lamelami /BYCQ140EB - černý Samočisticí dekorační panely (F = jemnější filtr): BYCQ140EGF - bílý /BYCQ140EGFB - černý Designové dekorační panely: BYCQ140EP - bílý /BYCQ140EPB - černý						
	Barva			Čistě bílá (RAL 9010) a černá (RAL 9005)						
	Rozměry	Výška x šířka x hloubka	mm	Standardní dekorační panely: 50x950x950 /Samočisticí dekorační panely: 130x950x950 /Designové dekorační panely: 50x950x950						
	Hmotnost		kg	Standardní dekorační panely: 5,4 /Samočisticí dekorační panely: 10,3 /Designové dekorační panely: 5,4						
Vzduchový filtr	Typ			Pryskyřicová síť odolná proti plísním						
Ventilátor - průtok vzduchu	Chlazení	Vysoké/Nizké	m <sup>3</sup> /min	12,5/8,7	12,6/8,7	13,6/8,7	15,0/9,1	22,8/12,4	26,0/12,4	
	Vytápění	Vysoké/Nizké	m <sup>3</sup> /min	12,5/8,7	12,6/8,7	13,6/8,7	15,0/9,1	22,8/12,4	26,0/12,4	
Hladina akust. výkonu	Chlazení		dBA	49		51	49	54	58	
	Vytápění		dBA	49		51	49	54	58	
Hladina akust. tlaku	Chlazení	Vysoké/Nizké	dBA	31/27		33/28	35/28	37/29	41/29	
	Vytápění	Vysoké/Nizké	dBA	31/27		33/28	33/28	37/29	41/29	
Chladivo	Typ			R-32						
Ovládání	Infračervený dálkový ovladač			BRC7FA532F(B)/BRC7FB532F(B)						
	Kabelový ovladač			BRC1H52W/S/K nebo BRC1D52						
Elektrické napájení	Fáze / Frekvence / Napětí		Hz / V	1~ / 50 / 220-240						

(1) S připojením R/C; (2) pouze pro RZAG-N; (3) s jednotkami RZAG; (4) pro jednotky RXM-R a RZAG (5) Pouze modely RZAG-N a RZA-D  
Technická data venkovních jednotek RXM viz str. 79, technická data venkovních jednotek RZAG viz str. 80 a technická data venkovních jednotek RZASG viz str. 81.  
Pro online řízení jednotky musí být připojen drátový či bezdrátový ovladač.

# FCAG-B

Sky Air série s vysokou účinností, kazeta s kruhovým výdechem

Bezkonkurenční poměr cena vs. výkon s unikátní výstupem vzduchu 360°



## FCAG-B párové kombinace

Sky Air Active-series

Sada	Vnitřní jednotka	Venkovní jednotka	Chladicí výkon	Topný výkon	Sezónní účinnost (podle EN14825)								Cena za sadu ▲	
					Chlazení				Vytápění (Průměrné klima)					
					Energetický štítek	Pdesign kW	SEER	A.E.C. kWh	Energetický štítek	Pdesign kW	SCOP	A.E.C. kWh		
1-fáze (230V)	SB.FCAG71B/ARXM71R ▲	FCAG71B	ARXM71R	6,8	7,5	A+	6,8	5,87	405	A	4,5	4,00	1.575	74.957,-
	SB.FCAG100B/AZAS100V ▲	FCAG100B	AZAS100MV1	9,5	10,8	A+	9,5	5,67	586	A	6,0	3,85	2.182	97.483,-
	SB.FCAG125B/AZAS125V ▲	FCAG125B	AZAS125MV1	12,1	13,5	-	12,1	5,40	1.345	-	6,0	3,80	2.211	113.046,-
	SB.FCAG140B/AZAS140V ▲	FCAG140B	AZAS140MV1	13,4	15,5	-	13,0	6,00	1.300	-	7,8	4,31	2.534	130.490,-
3-fáze (400V)	SB.FCAG100B/AZAS100Y ▲	FCAG100B	AZAS100MY1	9,5	10,8	A+	9,5	5,67	586	A	6,0	3,85	2.182	99.243,-
	SB.FCAG125B/AZAS125Y ▲	FCAG125B	AZAS125MY1	12,1	13,5	-	12,1	5,40	1.345	-	6,0	3,80	2.211	115.001,-
	SB.FCAG140B/AZAS140Y ▲	FCAG140B	AZAS140MY1	13,4	15,5	-	13,0	6,00	1.300	-	7,8	4,31	2.534	132.641,-

▲ Je nutné dodat také dekorací panel. Seznam dostupných panelů je uveden níže a označen ▲. **Cena za set již obsahuje** cenu dekoracího panelu BYCQ140E. **Cena vnitřní jednotky neobsahuje** cenu dekoracího panelu. Kabelový ovladač není zahrnut v ceně vnitřní jednotky ani v ceně za set a je nutné jej objednat samostatně.

### Příslušenství pro jednotky FCAG-B

Typ materiálu	Popis	Cena CZK
▲ BYCQ140E	Standardní dekorací panel (RAL9010, šedé lamely) – je obsažen v ceně za sadu	9.112,-
▲ BYCQ140EW	Bílý dekorací panel (RAL9010) s bílými lamelami	10.250,-
▲ BYCQ140EB	Černý (RAL9005) dekorací panel	9.248,-
▲ BYCQ140EGF	Samočistící dekorací panel s jemnějším filtrem ve standardní barvě - Pozn.: Musí být v kombinaci s BRC1H51* ovladačem	16.448,-
▲ BYCQ140EGFB	Samočistící dekorací panel s jemnějším filtrem v černé barvě - Pozn.: Musí být v kombinaci s BRC1H51* ovladačem	16.584,-
▲ BYCQ140EP	Bílý designový dekorací panel (RAL9010)	9.296,-
▲ BYCQ140EPB	Černý designový dekorací panel (RAL9005)	9.570,-
BRC7FA532F(B)	Infračervený dálkový ovladač pro standardní dekorací panely v bílé nebo černé barvě, (B) pro černou - Pozn.: Nepodporuje individuální ovládání klapek	5.895,-
BRC7FB532F(B)	Infračervený dálkový ovladač pro designové dekorací panely v bílé nebo černé barvě, (B) pro černou - Pozn.: Nepodporuje individuální ovládání klapek	5.990,-
BRC1H52W/S/K	Nový prémiový kabelový ovladač v bílém/stříbrném/černém provedení	5.593,-
BRYQ140B(B)	Čidlo přítomnosti osob a podlahové čidlo pro standardní dekorací panely v bílé nebo černé barvě, (B) pro černou - Pozn.: Musí být v kombinaci s BRC1H51* ovladačem	4.670,-
BRP069C82	Adaptér Sky Air WLAN pro ovládání WiFi aplikací	2.480,-
BRYQ140C(B)	Čidlo přítomnosti osob a podlahové čidlo pro designové dekorací panely v bílé nebo černé barvě, (B) pro černou - Pozn.: Musí být v kombinaci s BRC1H51* ovladačem	4.670,-
CE.KDDQ55C160	Sada pro přívod čerstvého vzduchu, není kompatibilní se samočistícími dekoracími panely	na vyžádání
KDBHQ56B140	Sada pro výdech vzduchu do 3 nebo 2 stran	3.998,-
KAFP51K160	Náhradní filtr s dlouhou životností	na vyžádání
EWHAR1	Prodlužovací kabel pro kombinaci samočistícího dekoracího panelu s WLAN adaptérem	525,-

Vnitřní jednotka		FCAG		71B	100B	125B	140B
Rozměry	Jednotka	Výška x šířka x hloubka	mm	204x840x840			
Hmotnost	Jednotka		kg	21			
Dekorační panel	Model			24			
				Standardní dekorací panely: BYCQ140E - bílý s šedými lamelami /BYCQ140EW - bílý s bílými lamelami /BYCQ140EB - černý Samočistící dekorací panely (F = jemnější filtr): BYCQ140EGF - bílý /BYCQ140EGFB - černý Designové dekorací panely: BYCQ140EP - bílý /BYCQ140EPB - černý			
	Barva			Čistě bílá (RAL 9010) a černá (RAL 9005)			
	Rozměry	Výška x šířka x hloubka	mm	Standardní dekorací panely: 50x950x950 /Samočistící dekorací panely: 130x950x950 /Designové dekorací panely: 50x950x950			
	Hmotnost		kg	Standardní dekorací panely: 5,4 /Samočistící dekorací panely: 10,3 /Designové dekorací panely: 5,4			
Vzduchový filtr	Typ			Pryskyřicová síť odolná proti plísním			
Ventilátor - průtok vzduchu	Chlazení	Vysoké/Nízké	m³/min	15,0/9,1	22,8/12,4		26,0/12,4
	Vytápění	Vysoké/Nízké	m³/min	15,0/9,1	22,8/12,4		26,0/12,4
Hladina akust. výkonu	Chlazení		dBA	49	54		58
	Vytápění		dBA	49	54		58
Hladina akust. tlaku	Chlazení	Vysoké/Nízké	dBA	35/28	37/29		41/29
	Vytápění	Vysoké/Nízké	dBA	33/28	37/29		41/29
Chladivo	Typ			R-32			
Ovládání	Infračervený dálkový ovladač			BRC7FA532F(B)/BRC7FB532F(B)			
	Kabelový ovladač			BRC1H52W/S/K nebo BRC1D52			
Elektrické napájení	Fáze / Frekvence / Napětí		Hz / V	1~ / 50 / 220-240			

(1) S připojením R/C. Technická data venkovních jednotek AZAS viz str. 82. Pro online řízení jednotky musí být připojen drátový či bezdrátový ovladač.

# FFA-A9

## Sky Air série – kazetová jednotka s plochým dekoračním panelem

Plně integrovaná jednotka do eurastravých stropních panelů 600 x 600 – zapadá do nich naprosto přesně



volitelné



(1)



(volitelné)



## FFA-A9 / RXM-N9 / RZAG-A párové kombinace

Vnitřní jednotka	Venkovní jednotka	Chladicí výkon kW	Topný výkon kW	Sezónní účinnost (podle EN14825)									Ceny		
				Chlazení				Vytápění (Průměrné klima)					Vnitřní jednotka ▲	Venkovní jednotka	Cena za sadu ▲
				Energetický štítek	Pdesign kW	SEER	A.E.C. kWh	Energetický štítek	Pdesign kW	SCOP	A.E.C. kWh	CZK			
FFA25A9 ▲	RXM25R9	2,5	3,2	A++	2,5	6,17	142	A+	2,3	4,24	762	25.943,-	29.409,-	64.113,-	
FFA35A9 ▲	RXM35R9	3,4	4,2	A++	3,4	6,38	186	A+	3,1	4,10	1.058	27.435,-	34.427,-	70.623,-	
FFA50A9 ▲	RXM50R	5,0	5,8	A+	5,0	5,98	292	A	3,8	3,90	1.377	28.565,-	44.722,-	82.048,-	
FFA60A9 ▲	RXM60R	5,7	7,0	A+	5,7	5,76	347	A+	4,0	4,04	1.372	38.606,-	51.439,-	98.806,-	
FFA35A9 ▲	RZAG35A	3,5	4,0	A++	3,5	6,40	191	A	4,2	3,80	1.546	27.435,-	42.296,-	78.492,-	
FFA50A9 ▲	RZAG50A	5,0	5,8	A++	5,0	6,30	278	A+	4,3	4,01	1.501	28.565,-	54.886,-	92.212,-	
FFA60A9 ▲	RZAG60A	6,0	7,0	A+	6,0	5,80	362	A+	4,5	4,04	1.558	38.606,-	63.244,-	110.611,-	

▲ Je nutné dodat také dekorační panel. Seznam dostupných panelů je uveden níže a označen ▲. **Cena za set již obsahuje** cenu dekoračního panelu BYFQ60CW. **Cena vnitřní jednotky neobsahuje** cenu dekoračního panelu. Kabelový ovladač není zahrnut v ceně vnitřní jednotky ani v ceně za set a je nutné jej objednat samostatně.

## Příslušenství pro jednotky FFA-A9

Typ materiálu	Popis	Cena CZK
▲ BYFQ60CW	Plochý dekorační panel – bílý – obsažen v ceně za sadu	8.761,-
▲ BYFQ60CS	Plochý dekorační panel – stříbrno/bílý design	9.663,-
▲ BYFQ60B3	Dekorační panel eurastravový (vzhled jako předchozí generace) – Pozn.: Nepodporuje individuální ovládání klapek	9.987,-
BRC7F530W	Infračervený dálkový ovladač pro BYFQ60CW - Pozn.: Nepodporuje individuální ovládání klapek	5.927,-
BRC7F530S	Infračervený dálkový ovladač pro BYFQ60CS - Pozn.: Nepodporuje individuální ovládání klapek	5.927,-
BRC7EB530W	Infračervený dálkový ovladač pro BYFQ60B3 - Pozn.: Nepodporuje individuální ovládání klapek	6.893,-
BRC1H52W/S/K	Nový prémiový kabelový ovladač v bílém/stříbrném/černém provedení	5.593,-
BRP069C81	Adaptér Sky Air WLAN pro ovládání WiFi aplikací	4.477,-
BRYQ60AW	Čidlo přítomnosti osob a podlahový senzor pro BYFQ60CW - Pozn.: musí být v kombinaci s BRC1H51* ovladačem	4.670,-
BRYQ60AS	Čidlo přítomnosti osob a podlahový senzor pro BYFQ60CS - Pozn.: musí být v kombinaci s BRC1H51* ovladačem	4.670,-
BDBHQ44C60	Sada pro výdech vzduchu do 3 nebo 2 stran pro BYFQ60C-	3.607,-
KDBQ44B60	Distanční vložka pro dekorační panel – pouze pro BYFQ60B3	16.169,-
KDDQ44XA60	Sada pro přívod čerstvého vzduchu (připojovací příruba pro VZT)	5.412,-
KAF441C60	Náhradní filtr s dlouhou životností, netkaný typ	3.576,-

Vnitřní jednotka	FFA	25A9	35A9	50A9	60A9		
Rozměry	Jednotka	Výška x šířka x hloubka	mm	260x575x575			
Hmotnost	Jednotka	kg	16		17,5		
Dekorační panel	Model	BYFQ60CW (bílý panel) / BYFQ60CS (šedý panel) / BYFQ60B3W1 (jako předchozí model)					
	Barva	Bílá (N9.5) / Bílá (N9.5) + Stříbrná/bílá (RAL9010)					
Vzduchový filtr	Typ	Pryskyřicová síť odolná proti plísním					
	Hmotnost	2,8 / 2,8 / 2,7					
Ventilátor - průtok vzduchu	Chlazení	Vysoké/Nízké	m <sup>3</sup> /min	9/6,5	10/6,5	12/7,5	14,5/9,5
	Vytápění	Vysoké/Nízké	m <sup>3</sup> /min	9/6,5	10/6,5	12/7,5	14,5/9,5
Hladina akust. výkonu	Chlazení	dBA	48	51	56	60	
Hladina akust. tlaku	Chlazení	Vysoké/Nízké	dBA	31/25	34/25	39/27	43/32
	Vytápění	Vysoké/Nízké	dBA	31/25	34/25	39/27	43/32
Chladivo	Typ	R-32					
Ovládání	Infračervený dálkový ovladač	BRC7F530W (bílý panel) / BRC7F530S (šedý panel) / BRC7EB530W (jako předchozí model)					
	Kabelový ovladač	BRC1H52W/S/K nebo BRC1D52					
Elektrické napájení	Fáze / Frekvence / Napětí	Hz / V	1~ / 50 / 220-240				

(1) S připojením R/C; (2) S jednotkami RZAG

Technická data venkovních jednotek RXM viz str. 79 a technická data venkovních jednotek RZAG-A viz str. 80.

Pro online řízení jednotky musí být připojen drátový či bezdrátový ovladač.

# FDXM-F9

## Kanálová jednotka

Kompaktní jednotka do podhledu vysoká pouze 200 mm.



(volitelné)



(1)

(2)

(volitelné)



Ceny	FDXM + RXM	25F9 + 25R9	35F9 + 35R9	50F9 + 50R	60F9 + 60R
Cena za set (vnitřní j. + venkovní j. + ovladač R/C)	CZK	49.768,-	58.548,-	79.838,-	95.399,-
Cena vnitřní jednotky	CZK	14.766,-	18.528,-	29.523,-	38.367,-
Cena venkovní jednotky	CZK	29.409,-	34.427,-	44.722,-	51.439,-
Cena za kabelový ovladač (BRC1H52W/S/K)	CZK	5.593,-	5.593,-	5.593,-	5.593,-

Údaje o účinnosti	FDXM + RXM	25F9 + 25R9	35F9 + 35R9	50F9 + 50R	60F9 + 60R
Chladicí výkon	Min./Jmen./Max. kW	1,3/2,4/3,0	1,4/3,4/3,8	1,7/5,0/5,3	1,7/6,0/6,5
Topný výkon	Min./Jmen./Max. kW	1,3/3,2/4,5	1,4/4,0/5,0	1,7/5,8/6,0	1,7/7,0/7,1
Prostorové chlazení	Energetický štítek	A+	A	A+	A
	Jmenovitý výkon Pdesign kW	2,40	3,40	5,00	6,00
	SEER	5,68	5,26	5,77	5,56
	ηs,c %			-	
Prostorové vytápění (průměrné podmínky)	Roční spotřeba energie kWh/a	148	226	303	378
	Energetický štítek	A+		A	
	Jmenovitý výkon Pdesign kW	2,60	2,90	4,00	4,60
	SCOP/A	4,24	3,88	3,93	3,80
ηs,h %			-		
Roční spotřeba energie kWh/a	858	1.046	1.424	1.693	

Vnitřní jednotka	FDXM	25F9	35F9	50F9	60F9
Rozměry	Jednotka	200x750x620		200x1.150x620	
Hmotnost	Jednotka	21		28	
Vzduchový filtr	Typ	Odnímatelný/omyvatelný			
Ventilátor - průtok vzduchu	Chlazení	Nízké/Střední/Vysoké	7,3/8,0/8,7		13,3/14,6/15,8
	Vytápění	Nízké/Střední/Vysoké	7,3/8,0/8,7		13,5/14,8/16,0
Fan - External static pressure	Jmen.	30		40	
Hladina akust. výkonu	Chlazení	53,0		55,0	
	Vytápění	53,0		56,0	
Hladina akust. tlaku	Chlazení	Nízké/Střední/Vysoké	27/33/35		30/35/38
	Vytápění	Nízké/Střední/Vysoké	27/33/35		30/35/38
Ovládání	Infračervený dálkový ovladač	BRC4C65			
	Kabelový ovladač	BRC1H52W/S/K, BRC1D52			

Venkovní jednotka	RXM	25R9	35R9	50R	60R
Rozměry	Jednotka	550x765x285		734x954x401	
Hmotnost	Jednotka	32		49	
Hladina akust. výkonu	Chlazení	58		62,0	
	Vytápění	59		63,0	
Hladina akust. tlaku	Chlazení	Jmen.	46		48,0
	Vytápění	Jmen.	47		49,0
Provozní rozsah	Chlazení	Okolní prostředí Min.-Max.	-10~46		
	Vytápění	Okolní prostředí Min.-Max.	-15~24		
Chladivo	Typ/GWP/Náplň	R-32/675/0,76/0,52		R-32/675,0/1,15/0,78	
Připojení potrubí	Kapalina/Plyn	Vnější průměr	6,35/9,50		6,35/12,7
	Délka potrubí	Vnitř. jedn.-Vnitř. jedn. Max.	20		30
	Systém	Předplněno	10		-
	Doplňné náplně chladiva		0,02 (pro délku potrubí nad 10m)		
	Výškový rozdíl	Vnitř. jedn.- Venk. jedn. Max.	15		20
Elektrické napájení	Fáze/Frekvence/Napětí	1~/50 /220-240			
Proud - 50Hz	Max. hodnota proudového jistižení (MFA)	A			

Elektrické údaje viz samostatný výkres | Provozní rozsah viz samostatný výkres | Jmenovité chladicí kapacity jsou založeny na: vnitřní teplotě: 27°CDB, 19°CWB, venkovní teplotě: 35°CDB, ekvivalentu potrubí chladiva: 5 m, výškovém rozdílu: 0 m. | Jmenovité topné kapacity jsou založeny na: vnitřní teplotě: 20°CDB, venkovní teplotě: 7°CDB, 6°CWB, ekvivalentu potrubí chladiva: 5 m, výškovém rozdílu: 0 m. | Obsahuje fluorované sklenkové plyny

## Příslušenství pro jednotku FDXM-F9

Typ materiálu	Popis	Cena CZK
BRC1H52W/S/K	Nový prémiový kabelový ovladač v bílém/stříbrném/černém provedení	5.593,-
BRC4C65	Infračervený dálkový ovladač	4.865,-
BRP069C81	Wi-Fi ovládání	4.477,-
BAE20A62	Samočisticí filtr pro FDXM25-35F9	15.836,-
BAE20A102	Samočisticí filtr pro FDXM50-60F9	18.164,-

Poznámka: Funkce rotace a zálohování fungují pouze s určitými vnitřními jednotkami a pouze s Alpha venkovními jednotkami. Pro online řízení jednotky musí být připojen drátový či bezdrátový ovladač.



# FDXM-F9

## Kanálová jednotka Sky Air

Kompaktní jednotka do podhledu vysoká pouze 200 mm.



(volitelně)



(volitelně)



Ceny	FDXM + RZAG	35F9 + 35A	50F9 + 50A	60F9 + 60A
Cena za set (vnitřní j. + venkovní j. + ovladač R/C)	<b>CZK</b>	<b>66.417,-</b>	<b>90.002,-</b>	<b>107.204,-</b>
Cena vnitřní jednotky	<b>CZK</b>	<b>18.528,-</b>	<b>29.523,-</b>	<b>38.367,-</b>
Cena venkovní jednotky	<b>CZK</b>	<b>42.296,-</b>	<b>54.886,-</b>	<b>63.244,-</b>
Cena za kabelový ovladač (BRC1H52W/S/K)	<b>CZK</b>	<b>5.593,-</b>	<b>5.593,-</b>	<b>5.593,-</b>

Údaje o účinnosti	FDXM + RZAG	35F9 + 35A	50F9 + 50A	60F9 + 60A
Chladicí výkon Jmen.	kW	3,5	5,0	6,0
Topný výkon Jmen.	kW	4,0	5,0	7,0
Příkon Chlazení Jmen.	kW	0,90	1,32	1,76
Vytápění Jmen.	kW	1,14	1,47	2,12
Sezónní účinnost (podle EN14825) Chlazení	Energetický štítek		A+	
	Pdesign kW	3,5	5	6
	SEER	5,90	5,90	5,70
	Roční spotřeba energie kWh	449	658	882
Vytápění (Average climate)	Energetický štítek		A	
	Pdesign kW	4,2	4,3	4,5
	SCOP/A	3,90	3,90	3,90
	Roční spotřeba energie kWh	208	296	368

Vnitřní jednotka	FDXM	35F9	50F9	60F9
Rozměry Jednotka	Výška x šířka x hloubka mm	200x750x620	200x1.150x620	
Hmotnost Jednotka	kg	21,0	28,0	
Vzduchový filtr Typ		Odnímatelný/omyvatelný		
Ventilátor - průtok vzduchu Chlazení	Nízké/Střední/Vysoké m <sup>3</sup> /min	7,3/8,0/8,7	13,3/14,6/15,8	13,5/14,8/16,0
Vytápění	Nízké/Střední/Vysoké m <sup>3</sup> /min	7,3/8,0/8,7	13,3/14,6/15,8	13,5/14,8/16,0
Fan - External static pressure	Jmen. Pa	30	40	
Hladina akust. výkonu Chlazení	dBA	53	55	56
Vytápění	dBA	53	55	56
Hladina akust. tlaku Chlazení	Nízké/Vysoké dBA	27/35	30/38	
Vytápění	Nízké/Vysoké dBA	27/35	30/38	
Elektrické napájení	Fáze/Frekvence/Napětí Hz/V	1~/50/220-240		

Venkovní jednotka	RZAG	35A	50A	60A
Rozměry Jednotka	Výška x šířka x hloubka mm	734x870x373		
Hmotnost Jednotka	kg	52		
Hladina akust. výkonu Chlazení	dBA	62	63	64
Vytápění	dBA	62	63	64
Provozní rozsah Chlazení	Okolní prostředí Min.~Max. °CDB	-20 / +52		
Vytápění	Okolní prostředí Min.~Max. °CWB	-20 / +24		
Chladivo Typ/Náplň/GWP	Charge: kg / TCO <sub>2</sub> eq	R-32 / 1,55/ 1,05 / 675		
Připojení potrubí Liquid	Vnější průměr mm	6,35		
Gas	Vnější průměr mm	9,5	12,7	
Délka potrubí Venk. jedn.-Vnitř. jedn. Max.	m	50		
Doplnění náplně chladiva	kg/m	0,02 (pro délku potrubí nad 30m)		
Výškový rozdíl Vnitř. jedn.-Venk. jedn. Max.	m	30		
Elektrické napájení	Fáze/Frekvence/Napětí Hz/V	1~/50/220-240		
Proud - 50Hz	Max. hodnota proudového jistištění (MFA) A	16	20	

(1) S připojením R/C; (2) s bezdrátovým R/C;

## Příslušenství pro jednotky FDXM-F9

Typ materiálu	Popis	Cena CZK
<b>BRC1H52W/S/K</b>	Nový prémiový kabelový ovladač v bílém/stříbrném/černém provedení	<b>5.593,-</b>
<b>BRC4C65</b>	Infračervený dálkový ovladač	<b>4.865,-</b>
<b>BRP069C81</b>	Wi-Fi ovládání	<b>4.477,-</b>
<b>BAE20A62</b>	Samočistící filtr pro FDXM25-35F9	<b>15.836,-</b>
<b>BAE20A102</b>	Samočistící filtr pro FDXM50-60F9	<b>18.164,-</b>

Poznámka: Funkce rotace a zálohování fungují pouze s určitými vnitřními jednotkami a pouze s řadou RZAG\*. Pro online řízení jednotky musí být připojen drátový či bezdrátový ovladač.

# Unikátní samočisticí technologie



## Snižte provozní náklady

- › Samočisticí filtr zajišťuje vysokou účinnost a velmi nízké náklady na údržbu, protože filtr je neustále čistý

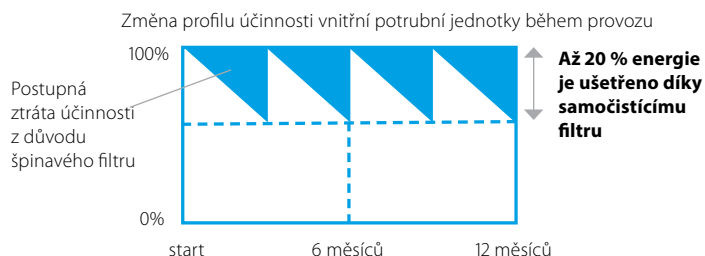

## K čištění filtru je potřeba minimum času

- › Prachový box lze rychle a jednoduše vyprázdnit pomocí vysavače.
- › Konec špinavých stropů.

## Unikátní technologie

- › Unikátní a inovativní filtrační technologie inspirována samočisticím kazetovým panelem Daikin



## Vylepšená kvalita vnitřního vzduchu

- › Optimální proudění vzduchu eliminuje průvan a izoluje zvuk.

## Jak to funguje?

- 1 Naplánované automatické čištění filtru
- 2 Prach se shromažďuje v prachovém boxu, který je integrován v jednotce
- 3 Prach lze snadno odstranit pomocí vysavače

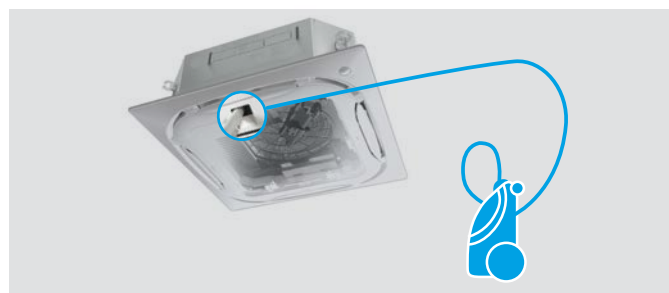
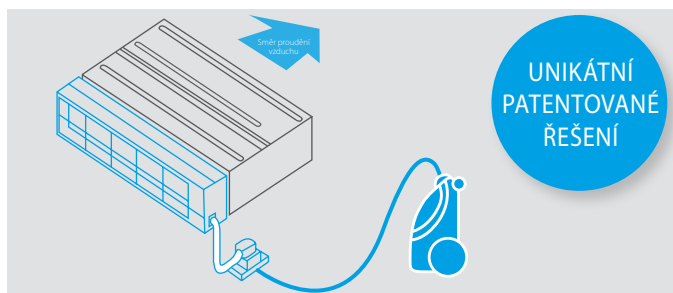

## Jednotka do podhledu

- › Ideální pro hotely a rezidenční aplikace
- › Úklidový tým či vlastníci mohou jednoduše vyčistit filtr

## Kazetová jednotka s kruhovým výdechem

- › Ideální pro maloobchody
- › Zaměstnanci/majitelé mohou filtr jednoduše vyčistit
- › K dosažení na jednotku není potřeba žebřík
- › Dostupná v bílé a černé barvě

Více informací na stranách 48-49



[www.youtube.com/DaikinEurope](http://www.youtube.com/DaikinEurope)



## Kombinační tabulka

	Split / Sky Air				VRV						
	FDXM-F9				FXDA-A/FXDQ-A3						
	25	35	50	60	15	20	25	32	40	50	63
BAE20A62	•	•			•	•	•	•			
BAE20A82									•	•	
BAE20A102			•	•							•

Více informací na stranách 44-46

		Sky Air		VRV
		FCAG-B	FCAHG-H	FXFA-A/ FXFQ-B
BYCQ140EGF (jemný filtr)	<input type="checkbox"/>	•	•	•
BYCQ140EGFB (jemný filtr)	<input checked="" type="checkbox"/>	•	•	•

# Vícezónová sada pro jednotky do podhledu



Vícezónová sada je systém určený pro řízení teploty po místnostech. Je vybavena motorizovanými klapkami, které se přizpůsobují Daikin kanálovým jednotkám. Tento systém poskytuje řízení až 8 místností díky centrálnímu termostatu v „referenční“ místnosti a individuálním termostatům pro každou místnost.

## Výhody

### Zvýšení komfortu

- › Zvýšení komfortu díky individuálnější regulaci
  - Díky jednotlivým regulačním klapkám můžeme řídit až 8 individuálních zón
  - Individuální termostaty pro řízení dle zón nebo místností

### Jednoduchá instalace

- › Automatické nastavení průtoku vzduchu v závislosti na požadavku
- › Snadná instalace a integrace k Daikin vnitřním jednotkám a řídicím systémům
- › Rychlá instalace díky předpřipraveným komponentům a řídicí desce
- › Snižuje množství chladiva v systému

## Jak to funguje?

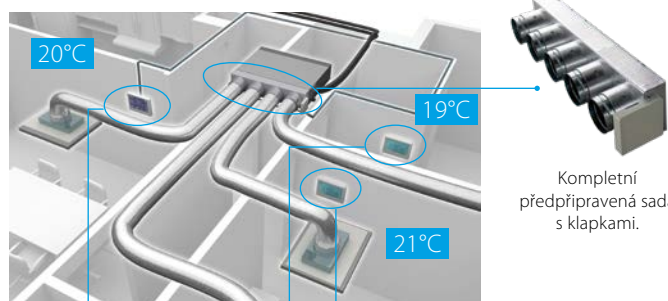



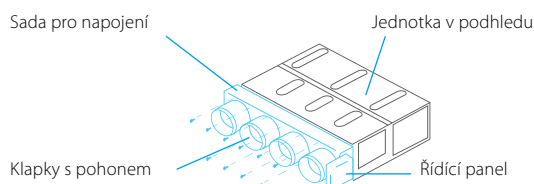







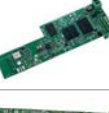

Individuální zónové termostaty

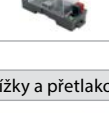

## Compatibility

			SkyAir													Cena CZK	
			FDXM-F9				FBA-A(9)					ADEA-A					
Počet motorizovaných klapek	Označení	Rozměry V x Š x H (mm)	25	35	50	60	35	50	60	71	100	125	140	71	100	125	
Standardní provedení	2	AZEZ6DAIST07XS2	300 x 930 x 454					•	•								50.052,-
		AZEZ6DAIST07S2	300 x 930 x 454					•	•								50.052,-
	3	AZEZ6DAIST07XS3	300 x 930 x 454					•	•								53.886,-
		AZEZ6DAIST07S3	300 x 930 x 454					•	•								53.886,-
	4	AZEZ6DAIST07S4	300 x 930 x 454					•	•								57.460,-
		AZEZ6DAIST07M4	300 x 1.140 x 454							•	•				•		57.460,-
	5	AZEZ6DAIST07M5	300 x 1.425 x 454							•	•				•		64.256,-
		AZEZ6DAIST07L5	300 x 1.425 x 454							•	•				•	•	64.256,-
Kompaktní provedení	6	AZEZ6DAIST07M6	300 x 1.638 x 454						•	•				•		73.500,-	
		AZEZ6DAIST07L6	300 x 1.638 x 454						•	•				•	•	73.500,-	
	7	AZEZ6DAIST07L7	515 x 1.425 x 454							•	•			•	•	77.657,-	
		AZEZ6DAIST07XL7	515 x 1.425 x 454							•	•			•	•	77.657,-	
	8	AZEZ6DAIST07L8	515 x 1.425 x 454							•	•			•	•	81.875,-	
		AZEZ6DAIST07XL8	515 x 1.425 x 454							•	•			•	•	81.875,-	
	2	AZEZ6DAISL01S2	210 x 720 x 444	•	•												51.954,-
	3	AZEZ6DAISL01S3	210 x 720 x 444	•	•												55.881,-
4	AZEZ6DAISL01M4	210 x 930 x 444														59.651,-	
5	AZEZ6DAISL01L5	210 x 1.140 x 444			•	•										63.677,-	

			Cena CZK	
<b>Ovladače</b>		<b>Blueface - hlavní termostat</b> Intuitivní grafická, barevná dotyková obrazovka pro ovládání více zón	<b>AZCE6BLUEZEROCB (kabelový)</b>	<b>9.341,-</b>
		<b>Think-Zone termostat</b> Grafické dotykové tlačítko s nízkoenergetickou e-ink obrazovkou pro ovládání jednotlivých zón	<b>AZCE6THINKCB (kabelový)</b> <b>AZCE6THINKRB (bezdrátový)</b>	<b>7.659,-</b> <b>10.693,-</b>
		<b>Lite - zónový termostat</b> Zjednodušený termostat s dotykovými tlačítky pro regulaci teploty	<b>AZCE6LITECB (kabelový)</b> <b>AZCE6LITERB (bezdrátový)</b>	<b>5.311,-</b> <b>8.407,-</b>
		Volitelný sběrníkový kabel (2 x 0,5 mm <sup>2</sup>   2 x 0,22 mm <sup>2</sup> ), délka 15 m	<b>AZX6CABLEBUS15</b>	<b>918,-</b>
		Volitelný sběrníkový kabel (2 x 0,5 mm <sup>2</sup>   2 x 0,22 mm <sup>2</sup> ), délka 100 m	<b>AZX6CABLEBUS100</b>	<b>4.448,-</b>
		<b>Webový server pro dálkové ovládání</b> unifikovaný ethernet/ wi-fi pro DIN lištu	<b>AZX6WSPHUB</b>	<b>na vyžádání</b>
		<b>Webový server pro dálkové ovládání</b> unifikovaný ethernet/wi-fi pro PCB instalaci	<b>AZX6WSC5GER</b>	<b>9.823,-</b>
		<b>BACnet brána</b> Umožňuje ovládání zapínání/vypínání každé zóny Regulace teploty pro každou zónu Stavová indikace provozního režimu Na každý systém je potřeba jedna brána	<b>AZX6WSPBAC</b>	<b>9.823,-</b>
		<b>KNX Gateway</b>	<b>AZX6KNXGTWAY</b>	<b>9.823,-</b>

<b>Mřížky a přetlakové komory</b>	Mřížky a přetlakové ventily přiváděného vzduchu			
		<b>Nástěnná přívodní mřížka</b> S vodorovnými a svislými nastavitelnými klapkami	<b>RDHV040015BKX</b>	<b>1.236,-</b>
		<b>Stropní přívodní mřížka</b> S vodorovnými klapkami pod úhlem 15 ° Svislé klapky lze nastavit ručně	<b>RLQV040015BKX</b>	<b>1.854,-</b>
		<b>Plenum pro přívodní mřížku</b> Pro připojení kruhových potrubí k výtlačné mřížce Izolovaná, pozinkovaná ocel Průměr 250 mm	<b>PREJ040015T</b>	<b>4.078,-</b>
	Mřížky a přetlakové ventily přiváděného vzduchu			
		<b>Odtahová mřížka s integrovaným filtrem</b> Filtruje částice ze vzduchu	<b>RRFR050050BTX</b>	<b>6.733,-</b>
		<b>Plenum pro odtahovou mřížku</b> Pro připojení 1 až 4 kruhových kanálů k mřížce zpětného vzduchu Průměr 250 mm	<b>BR500</b>	<b>9.144,-</b>
		<b>Plenum pro odtahový vzduch</b> Pro připojení 1 až 4 kruhových kanálů ke podstropní jednotce Průměr 250 mm Různé velikosti (XS, S, M, L, XL) vhodné pro vnitřní jednotku	<b>AZCEZDAPR07XS</b> <b>AZCEZDAPR07S</b> <b>AZCEZDAPR07M</b> <b>AZCEZDAPR07L</b> <b>AZCEZDAPR07XL</b>	<b>4.448,-</b> <b>4.448,-</b> <b>5.002,-</b> <b>6.425,-</b> <b>7.289,-</b>

## Vnitřní jednotky a párové kombinace

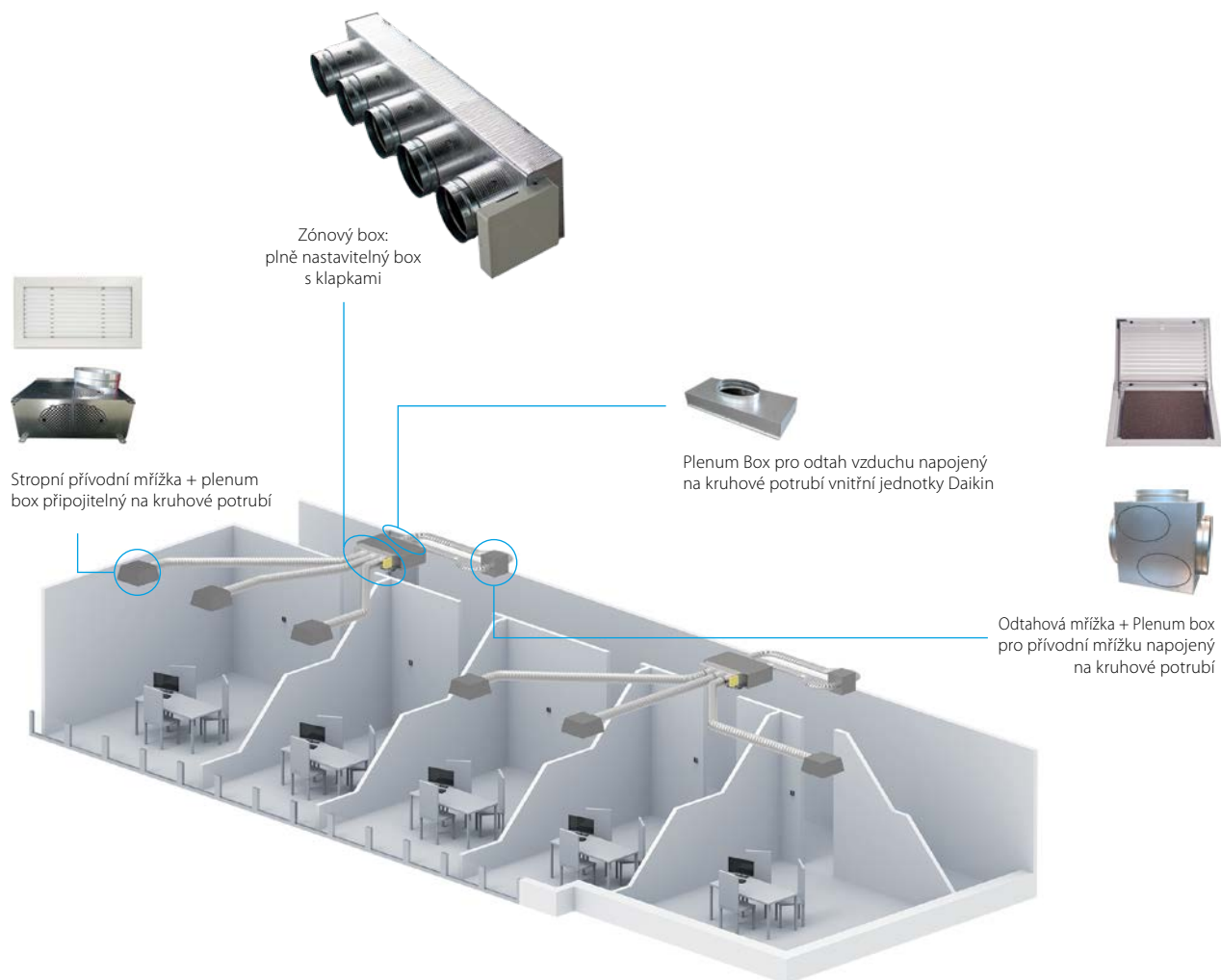

# FBA-A(9)

## Série Sky Air – kanálová jednotka – standardní ESP

Nová, jedinečně tenká a tichá, s inverterovým ventilátorem poskytuje automatické nastavení proudění vzduchu

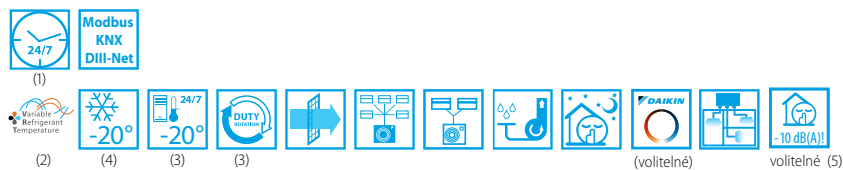

### FBA-A(9) párové kombinace

Vnitřní jednotka	Venkovní jednotka	Chladicí výkon kW	Topný výkon kW	Sezónní účinnost (podle EN14825)								Ceny		
				Chlazení				Vytápění (Průměrné klima)				Vnitřní jednotka CZK	Venkovní jednotka CZK	Cena za sadu CZK
				Energetický štítek	Pdesign kW	SEER	A.E.C. kWh	Energetický štítek	Pdesign kW	SCOP	A.E.C. kWh			
FBA35A9	RXM35R9	3,4	4,0	A++	3,4	6,23	191	A+	2,9	4,07	996	32.093,-	34.427,-	66.520,-
FBA50A9	RXM50R	5,0	5,5	A++	5,0	6,27	279	A+	4,4	4,06	1.517	35.585,-	44.722,-	80.307,-
FBA60A9	RXM60R	5,7	7,0	A+	5,7	5,91	337	A+	4,6	4,01	1.607	38.462,-	51.439,-	89.901,-
FBA35A9	RZAG35A	3,5	4,0	A++	3,5	6,12	200	A+	4,2	4,10	1.420	32.093,-	42.296,-	74.389,-
FBA50A9	RZAG50A	5,0	6,0	A+	5,0	6,30	278	A+	4,3	4,10	1.406	35.585,-	54.886,-	90.471,-
FBA60A9	RZAG60A	6,0	7,0	A++	6,0	6,15	341	A+	4,5	4,10	1.508	38.462,-	63.244,-	101.706,-

#### Nízkovýkonové kombinace

FBA71A9	RZAG71NV1	6,8	7,5	A++	6,8	6,22	382	A+	4,7	4,20	1.566	41.917,-	68.353,-	110.270,-
FBA100A	RZAG100NV1	9,5	10,8	A++	9,5	6,47	514	A+	7,8	4,36	2.505	51.849,-	94.463,-	146.312,-
FBA125A	RZAG125NV1	12,1	13,5	-	12,1	6,19	1.173	-	9,5	4,12	3.235	53.197,-	103.583,-	156.780,-
FBA140A	RZAG140NV1	13,4	15,5	-	13,4	6,42	1.252	-	9,5	4,11	3.243	65.787,-	117.104,-	182.891,-
FBA71A9	RZAG71NY1	6,8	7,5	A++	6,8	6,22	382	A+	4,7	4,20	1.566	41.917,-	82.616,-	124.533,-
FBA100A	RZAG100NY1	9,5	10,8	A++	9,5	6,47	514	A+	7,8	4,36	2.505	51.849,-	105.920,-	157.769,-
FBA125A	RZAG125NY1	12,1	13,5	-	12,1	6,19	1.173	-	9,5	4,12	3.235	53.197,-	113.520,-	166.717,-
FBA140A	RZAG140NY1	13,4	15,5	-	13,4	6,42	1.252	-	9,5	4,11	3.243	65.787,-	128.133,-	193.920,-

#### Seasonal Sky Air Alpha series

Sky Air Alpha-series

FBA71A9	RZAG71MV1	6,8	7,5	A++	6,8	6,19	385	A+	4,5	4,01	1.571	41.917,-	47.521,-	89.438,-
FBA100A	RZAG100MV1	9,5	10,8	A+	9,5	5,83	570	A	6,0	3,85	2.182	51.849,-	60.729,-	112.578,-
FBA125A	RZAG125MV1	12,1	13,5	-	12,1	5,27	1.378	-	6,0	3,63	2.314	53.197,-	66.950,-	120.147,-
FBA140A	RZAG140MV1	13,4	15,5	-	13,4	5,81	1.384	-	7,8	3,85	2.836	65.787,-	74.520,-	140.307,-
FBA100A	RZAG100MY1	9,5	10,8	A+	9,5	5,83	570	A+	6,0	3,85	2.182	51.849,-	63.894,-	115.743,-
FBA125A	RZAG125MY1	12,1	13,5	-	12,1	5,27	1.378	-	6,0	3,63	2.314	53.197,-	69.062,-	122.259,-
FBA140A	RZAG140MY1	13,4	15,5	-	13,4	5,81	1.384	-	7,8	3,85	2.836	65.787,-	76.012,-	141.799,-

#### Kombinace série Sky Air Advance

Sky Air Advance-series

FBA71A9	RZASG71MV1	6,8	7,5	A++	6,8	6,19	385	A+	4,5	4,01	1.571	41.917,-	47.521,-	89.438,-
FBA100A	RZASG100MV1	9,5	10,8	A+	9,5	5,83	570	A	6,0	3,85	2.182	51.849,-	60.729,-	112.578,-
FBA125A	RZASG125MV1	12,1	13,5	-	12,1	5,27	1.378	-	6,0	3,63	2.314	53.197,-	66.950,-	120.147,-
FBA140A	RZASG140MV1	13,4	15,5	-	13,4	5,81	1.384	-	7,8	3,85	2.836	65.787,-	74.520,-	140.307,-
FBA100A	RZASG100MY1	9,5	10,8	A+	9,5	5,83	570	A+	6,0	3,85	2.182	51.849,-	63.894,-	115.743,-
FBA125A	RZASG125MY1	12,1	13,5	-	12,1	5,27	1.378	-	6,0	3,63	2.314	53.197,-	69.062,-	122.259,-
FBA140A	RZASG140MY1	13,4	15,5	-	13,4	5,81	1.384	-	7,8	3,85	2.836	65.787,-	76.012,-	141.799,-

Kabelový ovladač není zahrnut v ceně vnitřní jednotky ani v ceně za set a je nutné jej objednat samostatně.

### Příslušenství pro jednotky FBA-A(9)

Typ materiálu	Popis	Cena CZK
<b>BRC4C65</b>	Infračervený dálkový ovladač	4.865,-
<b>BRC1H52W/S/K</b>	Nový přímiový kabelový ovladač v bílém/stříbrném/černém provedení	5.593,-
<b>BRP069C81</b>	Adaptér Sky Air WLAN pro ovládání WiFi aplikací	4.477,-
<b>KDAP25A56</b>	Adaptér výstupu vzduchu pro kruhové potrubí pro jednotky FBA35-50A9	4.509,-
<b>KDAP25A71</b>	Adaptér výstupu vzduchu pro kruhové potrubí pro jednotky FBA60-71A9	9.372,-
<b>KDAP25A140</b>	Adaptér výstupu vzduchu pro kruhové potrubí pro jednotky FBA100-140A	14.494,-

Příslušenství vícezónová sada najdete na str. 51

Pro online řízení jednotky musí být připojen drátový či bezdrátový ovladač.

Vnitřní jednotka	FBA	35A9	50A9	60A9	71A9	100A	125A	140A	
Rozměry	Jednotka	Výška x šířka x hloubka	mm	245x700x800		245x1.000x800		245x1.400x800	
Hmotnost	Jednotka	kg	28		35	35	46		
Vzduchový filtr	Typ	Pryskyřicová síť odolná proti plísním							
Ventilátor - průtok vzduchu	Chlazení	Vysoké/Nízké	m <sup>3</sup> /min	15/10,5		18/12,5		29/23	
	Vytápění	Vysoké/Nízké	m <sup>3</sup> /min	15/10,5		18/12,5		29/23	
Ventilátor - Externí statický tlak		Pa	30 ~ 150			40 ~ 150		50 ~ 150	
Hladina akust. výkonu	Chlazení	dBA	60		56		58		
Hladina akust. tlaku	Chlazení	Vysoké/Nízké	dBA	35/29		30/25		34/30	
	Vytápění	Vysoké/Nízké	dBA	37/29		31/25		36/30	
Chladivo	Typ	R-32							
Ovládání	Infračervený dálkový ovladač	BRC4C65							
	Kabelový ovladač	BRC1H52W/S/K nebo BRC1D52							
Elektrické napájení	Fáze / Frekvence / Napětí	Hz / V	1~ / 50 / 220-240						

(1) S připojením R/C; (2) pouze pro RZAG-N; (3) s jednotkami RZAG; (4) pro jednotky RXM-R a RZAG. (5) Pouze modely RZAG-N a RZA-D

Technická data venkovních jednotek RXM viz str. 79, technická data venkovních jednotek RZAG viz str. 80 a technická data venkovních jednotek RZASG viz str. 81.

# FBA-A(9) & ADEA-A

## Série Sky Air – kanálová jednotka

Bezkonkurenční poměr cena vs. výkon pro komerční aplikace



SkyAir Active-series

### FBA-A(9) párové kombinace

	Sada	Vnitřní jednotka	Venkovní jednotka	Chladicí výkon kW	Topný výkon kW	Sezónní účinnost (podle EN14825)								Cena za sadu CZK
						Chlazení				Vytápění (Průměrné klima)				
						Energetický štítek	Pdesign kW	SEER	A.E.C. kWh	Energetický štítek	Pdesign kW	SCOP	A.E.C. kWh	
1-fáze (230V)	SB.FBA71/ARXM71R	FBA71A9	ARXM71R	6,8	7,5	A	6,8	5,57	427	A	4,5	3,81	1.654	75.324,-
	SB.FBA100/AZAS100V	FBA100A	AZAS100MV1	9,5	10,8	A	9,5	5,25	633	A	6,0	3,81	2.205	97.010,-
	SB.FBA125/AZAS125V	FBA125A	AZAS125MV1	12,1	13,5	-	12,1	4,85	1.497	-	6,0	3,55	2.366	108.724,-
	SB.FBA140/AZAS140V	FBA140A	AZAS140MV1	13,0	15,5	-	13,4	5,50	1.418	-	7,8	3,85	2.836	132.531,-
3-fáze (400V)	SB.FBA100/AZAS100Y	FBA100A	AZAS100MY1	9,5	10,8	A	9,5	5,25	633	A	6,0	3,81	2.205	98.770,-
	SB.FBA125/AZAS125Y	FBA125A	AZAS125MY1	12,1	13,5	-	12,1	4,85	1.497	-	6,0	3,55	2.366	110.679,-
	SB.FBA140/AZAS140Y	FBA140A	AZAS140MY1	13,0	15,5	-	13,4	5,50	1.418	-	7,8	3,85	2.836	134.682,-

Kabelový ovladač není zahrnut v ceně vnitřní jednotky ani v ceně za set a je nutné jej objednat samostatně.

SkyAir Active-series

### ADEA-A párové kombinace

	Sada	Vnitřní jednotka	Venkovní jednotka	Chladicí výkon kW	Topný výkon kW	Sezónní účinnost (podle EN14825)								Cena za sadu CZK
						Chlazení				Vytápění (Průměrné klima)				
						Energetický štítek	Pdesign kW	SEER	A.E.C. kWh	Energetický štítek	Pdesign kW	SCOP	A.E.C. kWh	
1-fáze (230V)	SB.ADEA71/ARXM71R	ADEA71A	ARXM71R	6,8	7,5	A	6,8	5,35	-	A	4,5	3,80	-	72.448,-
	SB.ADEA100/AZAS100V	ADEA100A	AZAS100MV1	9,5	10,8	A	9,5	5,13	-	A	6,0	3,81	-	93.453,-
	SB.ADEA125/AZAS125V	ADEA125A	AZAS125MV1	12,1	13,5	B	12,1	4,73	-	A	6,0	3,50	-	105.073,-

Kabelový ovladač není zahrnut v ceně vnitřní jednotky ani v ceně za set a je nutné jej objednat samostatně.

(1) S připojením R/C.

## Vnitřní jednotky a párové kombinace

### Příslušenství pro jednotky FBA-A(9) & ADEA-A

Typ materiálu	Popis	Cena CZK
<b>BRC4C65</b>	Infračervený dálkový ovladač	<b>4.865,-</b>
<b>BRC1H52W/S/K</b>	Nový prémiový kabelový ovladač v bílém/stříbrném/černém provedení	<b>5.593,-</b>
<b>BRP069C81</b>	Adaptér Sky Air WLAN pro ovládání WiFi aplikací	<b>4.477,-</b>
<b>KDAP25A56</b>	Adaptér výstupu vzduchu pro kruhové potrubí pro jednotky FBA35-50A9	<b>4.509,-</b>
<b>KDAP25A71</b>	Adaptér výstupu vzduchu pro kruhové potrubí pro jednotky FBA60~71A9	<b>9.372,-</b>
<b>KDAP25A140</b>	Adaptér výstupu vzduchu pro kruhové potrubí pro jednotky FBA100~140A	<b>14.494,-</b>

Pro online řízení jednotky musí být připojen drátový, či bezdrátový ovladač.

Vnitřní jednotka		ADEA		71A	100A	125A
Rozměry	Jednotka	Výška x šířka x hloubka	mm	245x1.000x800	245x1.400x800	
Hmotnost	Jednotka		kg	35,0	46,0	
Vzduchový filtr	Typ			Pryskyřicová síť		
Ventilátor	Průtok vzduchu	Chlazení	Nízké/Střední/Vysoké m <sup>3</sup> /min	12,5/15,0/18,0	23,0/26,0/29,0	23,5/29,0/34,0
		Vytápění	Nízké/Střední/Vysoké m <sup>3</sup> /min	12,5/15,0/18,0	23,0/26,0/29,0	23,5/29,0/34,0
	Externí statický tlak	Jmen./Vysoké	Pa	30/150	40/150	50/150
Hladina akust. výkonu	Chlazení		dBa	56	58	62
Hladina akust. tlaku	Chlazení	Nízké/Vysoké	dBa	25,0/30,0	30,0/34,0	32,0/37,0
	Vytápění	Nízké/Vysoké	dBa	25,0/31,0	30,0/36,0	32,0/38,0
Ovládání	Infračervený dálkový ovladač			BRC4C65		
	Kabelový ovladač			BRC1H52W/S/K or BRC1D52		
Elektrické napájení	Fáze/Frekvence/Napětí		Hz/V	1~/50/60/220-240/220		

Vnitřní jednotka		FBA		71A9	100A	125A	140A
Rozměry	Jednotka	Výška x šířka x hloubka	mm	245x1.000x800	245x1.400x800		
Hmotnost	Jednotka		kg	35	46		
Vzduchový filtr	Typ			Pryskyřicová síť odolná proti plísním			
Ventilátor - průtok vzduchu	Chlazení	Vysoké/Nízké	m <sup>3</sup> /min	18/12,5	29/23	34/23,5	
	Vytápění	Vysoké/Nízké	m <sup>3</sup> /min	18/12,5	29/23	34/23,5	
Ventilátor - Externí statický tlak			Pa	30 ~ 150	40 ~ 150	50 ~ 150	
Hladina akust. výkonu	Chlazení		dBa	56	58	62	
Hladina akust. tlaku	Chlazení	Vysoké/Nízké	dBa	30/25	34/30	37/32	
	Vytápění	Vysoké/Nízké	dBa	31/25	36/30	38/32	
Chladivo	Typ			R-32			
Ovládání	Infračervený dálkový ovladač			BRC4C65			
	Kabelový ovladač			BRC1H52W/S/K nebo BRC1D52			
Elektrické napájení	Fáze / Frekvence / Napětí		Hz / V	1~ / 50 / 220-240			



# FDA-A

## Sky Air série – kanálová jednotka – vysoké EPS

Výkonné jednotky pro centrální zpracování a distribuci vzduchu prostřednictvím rozsáhlých potrubních systémů.

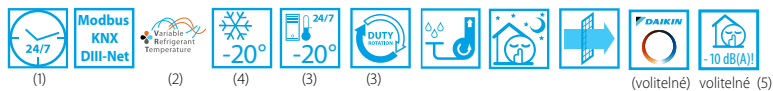
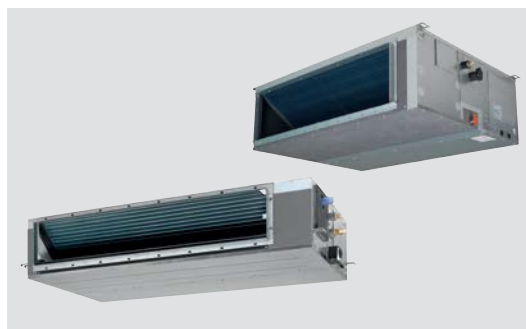

### FDA-A párové kombinace

Vnitřní jednotka	Venkovní jednotka	Chladicí výkon kW	Topný výkon kW	Sezónní účinnost (podle EN14825)							Ceny		
				Chlazení			Vytápění (Průměrné klima)				Vnitřní jednotka CZK	Venkovní jednotka CZK	Cena za sadu CZK
				Pdesign kW	SEER	A.E.C. kWh	Pdesign kW	SCOP	A.E.C. kWh				

#### Kombinace série Sky Air Alpha

SkyAir Alpha-series

1-fáze (230V)	FDA125A	RZAG125NV1	12,1	13,5	12,1	6,59	1.102	9,5	4,08	3.267	71.063,-	103.583,-	174.646,-
3-fáze (400V)	FDA125A	RZAG125NY1	12,1	13,5	12,1	6,59	1.102	9,5	4,08	3.267	71.063,-	113.520,-	184.583,-

#### Kombinace série Sky Air Advance

SkyAir Advance-series

1-fáze (230V)	FDA125A	RZASG125MV1	12,0	13,5	12,0	5,20	807	7,6	3,90	2.727	71.063,-	66.950,-	138.013,-
3-fáze (400V)	FDA125A	RZASG125MY1	12,0	13,5	12,0	5,20	807	7,6	3,90	2.727	71.063,-	69.062,-	140.125,-

#### Kombinace Large inverter

SkyAir Advance-series

3-fáze (400V)	FDA200A	RZA200D	19,0	22,4	19,0	6,26	1.821	11,2	3,59	4.368	90.970,-	219.110,-	310.080,-
	FDA250A	RZA250D	22,0	24,0	22,0	5,38	2.455	12,1	3,55	4.765	97.907,-	255.552,-	353.459,-

Dálkové ovládání není zahrnuto v ceně vnitřní jednotky a je nutné jej objednat zvlášť.

### Příslušenství pro jednotky FDA-A

Typ materiálu	Popis	Cena CZK
<b>BRC4C65</b>	Infračervený dálkový ovladač	4.865,-
<b>BRC1H52W/S/K</b>	Nový přímiový kabelový ovladač v bílém/stříbrném/černém provedení	5.593,-
<b>BRP069C81</b>	Adaptér Sky Air WLAN pro ovládání WiFi aplikací pro FDA125A	4.477,-
<b>BRP069C82</b>	Adaptér Sky Air WLAN pro ovládání WiFi aplikací pro FDA200/250A	2.480,-
<b>KDAJ25K140</b>	Adaptér výstupu vzduchu pro kruhové potrubí – pouze pro FDA125A	14.880,-
<b>BAFL502A250</b>	Náhradní filtr s dlouhou životností, netkaný typ pro FDA200-250A	7.388,-
<b>BDD500B250</b>	Filtrační komora pro FDA200-250A	8.263,-
<b>BDU510B250VM</b>	Sada pro odvod kondenzátu pro FDA200-250A	23.250,-

Pro online řízení jednotky musí být připojen drátový, či bezdrátový ovladač.

Vnitřní jednotka		FDA	125A	200A	250A
Rozměry	Jednotka	Výška x šířka x hloubka	mm	400x1.490x1.100	
Požadovaná výška podhledu >		mm	350	790	
Hmotnost	Jednotka	kg	45	104	115
Vzduchový filtr	Typ		Pryskyřicová síť odolná proti plísním		Pryskyřicová síť
Ventilátor - průtok vzduchu	Chlazení	Vysoké/Nízké	m <sup>3</sup> /min	39/28	36/64
	Vytápění	Vysoké/Nízké	m <sup>3</sup> /min	39/28	36/64
Ventilátor - Externí statický tlak			Pa	50 ~ 200	62 ~ 250
Hladina akust. výkonu	Chlazení		dBA	66	69
	Vytápění		dBA	40/33	43/36
Hladina akust. tlaku	Chlazení	Vysoké/Nízké	dBA	40/33	43/36
	Vytápění	Vysoké/Nízké	dBA	40/33	43/36
Chladivo	Typ			R-32	
Ovládání	Infračervený dálkový ovladač			BRC4C65	
	Kabelový ovladač			BRC1H52W/S/K nebo BRC1D52	
Elektrické napájení	Fáze / Frekvence / Napětí	Hz / V		1~ / 50/60 / 220-240/220	

(1) S připojením R/C; (2) pouze pro RZAG-N; (3) s jednotkami RZAG; (4) pro jednotky RZAG-N a RZA-D. (5) Pouze modely RZAG-N a RZA-D  
Technická data venkovních jednotek RZAG viz str. 80, technická data venkovních jednotek RZASG viz str. 81 a technická data venkovních jednotek RZA-D viz str. 83.

# FNA-A9

## Vestavěná parapetní jednotka

Navržená k vestavění do parapetu



## FNA-A9 + RXM-R(9) / RZA-A párové kombinace

Vnitřní jednotka	Venkovní jednotka	Chladicí výkon kW	Topný výkon kW	Sezónní účinnost (podle EN14825)								Ceny		
				Chlazení				Vytápění (Průměrné klima)				Vnitřní jednotka CZK	Venkovní jednotka CZK	Cena za sadu CZK
				Energetický štítek	Pdesign kW	SEER	A.E.C. kWh	Energetický štítek	Pdesign kW	SCOP	A.E.C. kWh			
FNA25A9	RXM25R9	2,6	3,2	A+	2,6	5,68	160	A+	2,8	4,24	924	22.160,-	29.409,-	51.569,-
FNA35A9	RXM35R9	3,4	4,0	A+	3,4	5,70	209	A+	2,9	4,05	1.002	27.399,-	34.427,-	61.826,-
FNA50A9	RXM50R	5,0	5,8	A+	5,0	5,77	303	A+	4,0	4,09	1.369	31.946,-	44.722,-	76.668,-
FNA60A9	RXM60R	6,0	7,0	A	6,0	5,56	378	A+	4,6	4,16	1.547	35.222,-	51.439,-	86.661,-
FNA35A9	RZAG35A	3,5	4,0	A+	3,5	5,90	208	A	3,5	3,90	1.255	27.399,-	42.296,-	69.695,-
FNA50A9	RZAG50A	5,0	5,0	A+	5,0	5,90	297	A	4,3	3,90	1.542	31.946,-	54.886,-	86.832,-
FNA60A9	RZAG60A	6,0	7,0	A+	6,0	5,70	368	A	4,5	3,90	1.616	35.222,-	63.244,-	98.466,-

Kabelový ovladač není zahrnut v ceně vnitřní jednotky ani v ceně za set a je nutné jej objednat samostatně

## Příslušenství pro jednotky FNA-A9

Typ materiálu	Popis	Cena CZK
<b>BRC4C65</b>	Infračervený dálkový ovladač	4.865,-
<b>BRC1H52W/S/K</b>	Nový prémiový kabelový ovladač v bílém/stříbrném/černém provedení	5.593,-
<b>BRP069C81</b>	Adaptér Sky Air WLAN pro ovládání WiFi aplikací	4.477,-

Pro online řízení jednotky musí být připojen drátový, či bezdrátový ovladač.

Vnitřní jednotka		FNA	25A9	35A9	50A9	60A9
Rozměry	Jednotka	Výška x šířka x hloubka	620 / 720(4)x750x200		620 / 720(4)x1.150x200	
Hmotnost	Jednotka	kg	23		30	
Vzduchový filtr	Typ		Pryskyřicová síť odolná proti plísním			
Ventilátor - průtok vzduchu	Chlazení	Vysoké/Nízké	8,7/7,3		16,0/13,5	
	Vytápění	Vysoké/Nízké	8,7/7,3		16,0/13,5	
Ventilátor - průtok vzduchu		Vysoké/Jmen.	48/30		49/40	
Hladina akust. výkonu	Chlazení	dBA	53		56	
Hladina akust. tlaku	Chlazení	Vysoké/Nízké	33/28		36/30	
	Vytápění	Vysoké/Nízké	33/28		36/30	
Chladivo	Typ		R-32			
Ovládání	Infračervený dálkový ovladač		BRC4C65			
	Kabelový ovladač		BRC1H52W/S/K nebo BRC1D52			
Elektrické napájení	Fáze / Frekvence / Napětí	Hz / V	1~ / 50/60 / 220-240/220			

(1) S připojením R/C; (2) s jednotkami RZAG.

Technická data venkovních jednotek RXM viz str. 79.

Technická data venkovních jednotek RZAG-A viz str. 80.

# FVA-A

## Volně stojící jednotka ze série Sky Air

Vysoce výkonné jednotky pro aplikace bez podhledů a malým prostorem na stěnách

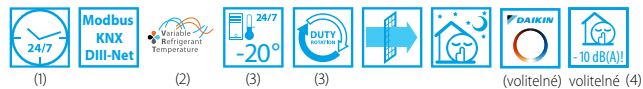

## FVA-A párové kombinace

Vnitřní jednotka	Venkovní jednotka	Chladicí výkon kW	Topný výkon kW	Sezónní účinnost (podle EN14825)								Ceny		
				Chlazení				Vytápění (Průměrné klima)				Vnitřní jednotka CZK	Venkovní jednotka CZK	Cena za sadu CZK
				Energetický štítek	Pdesign kW	SEER	A.E.C. kWh	Energetický štítek	Pdesign kW	SCOP	A.E.C. kWh			

### Kombinace série Sky Air Alpha

SkyAir Alpha-series

Fáze	Vnitřní jednotka	Venkovní jednotka	Chladicí výkon kW	Topný výkon kW	Energetický štítek	Pdesign kW	SEER	A.E.C. kWh	Energetický štítek	Pdesign kW	SCOP	A.E.C. kWh	Vnitřní jednotka CZK	Venkovní jednotka CZK	Cena za sadu CZK
1-fáze (230V)	FVA71A	RZAG71NV1	6,8	7,5	A++	6,8	6,34	376	A+	4,7	4,05	1.625	38.788,-	68.353,-	107.141,-
	FVA100A	RZAG100NV1	9,5	10,8	A+	9,5	6,00	554	A+	7,8	4,20	2.600	54.654,-	94.463,-	149.117,-
	FVA125A	RZAG125NV1	12,1	13,5	-	12,1	6,41	1.133	-	9,5	4,15	3.209	68.262,-	103.583,-	171.845,-
	FVA140A	RZAG140NV1	13,4	15,5	-	13,4	6,12	1.314	-	9,5	3,94	3.383	75.138,-	117.104,-	192.242,-
3-fáze (400V)	FVA71A	RZAG71NY1	6,8	7,5	A++	6,8	6,34	376	A+	4,7	4,05	1.625	38.788,-	82.616,-	121.404,-
	FVA100A	RZAG100NY1	9,5	10,8	A+	9,5	6,00	554	A+	7,8	4,20	2.600	54.654,-	105.920,-	160.574,-
	FVA125A	RZAG125NY1	12,1	13,5	-	12,1	6,41	1.133	-	9,5	4,15	3.209	68.262,-	113.520,-	181.782,-
	FVA140A	RZAG140NY1	13,4	15,5	-	13,4	6,12	1.314	-	9,5	3,94	3.383	75.138,-	128.133,-	203.271,-

### Kombinace série Sky Air Advance

SkyAir Advance-series

Fáze	Vnitřní jednotka	Venkovní jednotka	Chladicí výkon kW	Topný výkon kW	Energetický štítek	Pdesign kW	SEER	A.E.C. kWh	Energetický štítek	Pdesign kW	SCOP	A.E.C. kWh	Vnitřní jednotka CZK	Venkovní jednotka CZK	Cena za sadu CZK
1-fáze (230V)	FVA71A	RZASG71MV1	6,8	7,5	A+	6,8	5,83	408	A+	4,5	4,04	1.559	38.788,-	47.521,-	86.309,-
	FVA100A	RZASG100MV1	9,5	10,8	A+	9,5	5,72	581	A	6,0	3,83	2.193	54.654,-	60.729,-	115.383,-
	FVA125A	RZASG125MV1	12,1	13,5	-	12,1	5,30	1.370	-	6,0	3,64	2.308	68.262,-	66.950,-	135.212,-
	FVA140A	RZASG140MV1	13,4	15,5	-	13,4	5,63	1.428	-	7,8	3,81	2.866	75.138,-	74.520,-	149.658,-
3-fáze (400V)	FVA100A	RZASG100MY1	9,5	10,8	A+	9,5	5,72	581	A	6,0	3,83	2.193	54.654,-	63.894,-	118.548,-
	FVA125A	RZASG125MY1	12,1	13,5	-	12,1	5,30	1.370	-	6,0	3,64	2.308	68.262,-	69.062,-	137.324,-
	FVA140A	RZASG140MY1	13,4	15,5	-	13,4	5,63	1.428	-	7,8	3,81	2.866	75.138,-	76.012,-	151.150,-

Kabelový ovladač není zahrnut v ceně vnitřní jednotky ani v ceně za set a je nutné jej objednat samostatně.

## Příslušenství pro jednotky FVA-A

Typ materiálu	Popis	Cena CZK
<b>BRC1H52W/S/K</b>	Nový prémiový kabelový ovladač v bílém/stříbrném/černém provedení	5.593,-
<b>BRP069C81</b>	Adaptér Sky Air WLAN pro ovládání WiFi aplikací	4.477,-
<b>KAFJ95L160</b>	Náhradní filtr s dlouhou životností, netkaný typ	na vyžádání

Pro online řízení jednotky musí být připojen drátový, či bezdrátový ovladač.

Vnitřní jednotka		FVA	71A	100A	125A	140A	
Rozměry	Jednotka	Výška x šířka x hloubka mm	1.850x600x270	1.850x600x350			
Hmotnost	Jednotka	kg	39	47			
Vzduchový filtr	Typ		Pryskyřicová síť odolná proti plísním				
Ventilátor - průtok vzduchu	Chlazení	Vysoké/Nízké	m <sup>3</sup> /min	18/14	28/22	28/24	30/26
	Vytápění	Vysoké/Nízké	m <sup>3</sup> /min	18/14	28/22	28/24	30/26
Hladina akust. výkonu	Chlazení		dBA	55	62	63	65
	Vytápění		dBA	55	62	63	65
Hladina akust. tlaku	Chlazení	Vysoké/Nízké	dBA	43/38	50/44	51/46	53/48
	Vytápění	Vysoké/Nízké	dBA	43/38	50/44	51/46	53/48
Chladivo	Typ		R-32				
Ovládání	Kabelový ovladač		BRC1H52W/S/K nebo BRC1D52				
Elektrické napájení	Fáze / Frekvence / Napětí	Hz / V	1~ / 50/60 / 220-240/220				

(1) S připojením R/C; (2) pouze pro RZAG-N; (3) s jednotkami RZAG (4) Pouze modely RZAG-N a RZA-D

Technická data venkovních jednotek RZAG viz str. 80 a technická data venkovních jednotek RZASG viz str. 81.



## Model pro vícenásobné zapojení 2/3/4/5MXM-A



- › K jedné venkovní jednotce multi lze připojit až 5 vnitřních jednotek. Všechny vnitřní jednotky lze ovládat samostatně a nemusí být nainstalované v jedné místnosti ani ve stejnou dobu. Pracují současně ve stejném režimu vytápění nebo chlazení.
- › Připojit lze různé typy vnitřních jednotek: např. nástěnnou jednotku, stropní kazetovou jednotku, neopláštěnou mezistropní jednotku
- › Venkovní jednotky jsou vybaveny kompresorem swing vyhlášeným pro svou nízkou hlučnost a vysokou energetickou účinnost

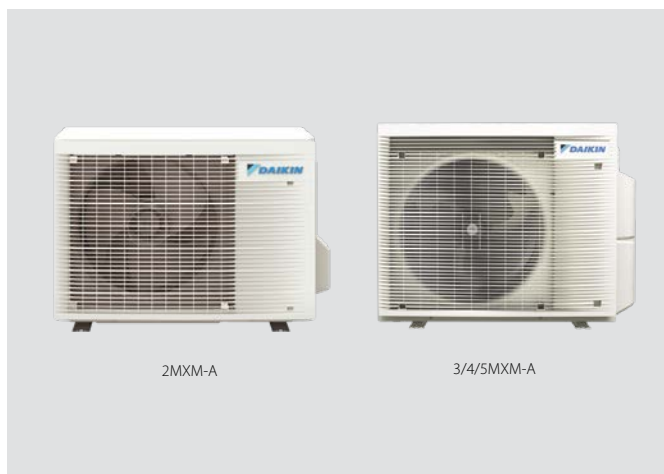

Venkovní jednotka			2MXM40A	2MXM50A	2MXM68A	3MXM40A	3MXM52A	3MXM68A	4MXM68A	4MXM80A	5MXM90A
Rozměry	Jednotka	Výška x šířka x hloubka	552x852x350		734x958x340	734x974x401		734x958x340			
Hladina akust. výkonu	Chlazení		60		61	59		61		64	
Hladina akust. tlaku	Chlazení	Jmen.	46	48	48	46		48		52	
	Chlazení	Jmen.	48	50	48	47		49		52	
Provozní rozsah	Chlazení	Okolní prostředí Min.~Max.					-10~46				
	Vytápění	Okolní prostředí Min.~Max.					-15~24				
Chladivo	Typ/GWP/ Náplň	kg/TCO <sub>Eq</sub>	R-32/675/0,88/0,60	R-32/675/1,15/0,78	R-32/675/2,00/1,35	R-32/675/1,80/1,22		R-32/675/2,00/1,35	R-32/675/2,40/1,62		
Připojení potrubí	Kapalina	Vnější průměr	6,4		6,35	6,4		6,35			
	Plyn	Vnější průměr	9,5		9,50	9,5		9,50			
Délka potrubí	Venk. jedn.-Vnitř. jedn.	Max.	20 (1)						25 (1)		
	Celková délka potrubí		30		50	50(30*)		50	60	70	75
	Systém	Předplněno	m				30				
	Doplnění náplně chladiva	kg/m	0,02 (pro délku potrubí nad 20m)		0,02 (pro délku potrubí nad 30m)						
	Výškový rozdíl Vnitř. jedn.-Venk. jedn.	Max.	m				15				
Max. výkon připojitelných vnitřních jednotek		kW	6,0	8,5	10,2	7,0	9,0	11,0		14,5	15,6
Elektrické napájení	Fáze/Max. hodnota proudového jističení (MFA)	A	1~/16		1~/20	1~/16		1~/20		1~/25	1~/32

(1) Pro jednu místnost | Pro kombinaci s jednotkou CVXM-A, FVXM-A – maximální délka potrubí 30 m. \* platí pro kombinaci s CVXM-A, FVXM-A

## Model pro vícenásobné zapojení 2/3MXF-A(9)



- › K jedné venkovní jednotce multi lze připojit až 3 vnitřní jednotky.
- › Všechny vnitřní jednotky lze ovládat samostatně a nemusí být nainstalované v jedné místnosti ani ve stejnou dobu. Vnitřní jednotky pracují současně ve stejném režimu vytápění nebo chlazení.



Vnitřní jednotka			CTXF20C	CTXF25C	CTXF35C
Rozměry	Jednotka	Výška x šířka x hloubka	286x770x225		
Vzduchový filtr	Typ		Odnímatelný/omyvatelný		
Hladina akust. výkonu	Chlazení/Vytápění	dBA	55/55		55/58
Hladina akust. tlaku	Chlazení	Tichý provoz/Nízké/Střední/Vysoké	20/25/33/39		20/27/34/43
	Vytápění	Tichý provoz/Nízké/Střední/Vysoké	21/28/34/39		21/29/35/40
Elektrické napájení	Fáze / Frekvence / Napětí	Hz/V	1~/50/220-240		

Venkovní jednotka			2MXF40A	2MXF50A	3MXF52A9	3MXF68A9
Rozměry	Jednotka	Výška x šířka x hloubka	550x765x285		734x958x340	
Hladina akust. tlaku	Chlazení	Jmen./Vysoké	-46		46/-	48/-
	Vytápění	Jmen./Vysoké	-48		47/-	48/-
Provozní rozsah	Chlazení	Okolní prostředí Min.~Max.			-10~46	
	Vytápění	Okolní prostředí Min.~Max.			-15~24	
Chladivo	Typ/GWP/ Náplň	kg/TCO <sub>Eq</sub>	R-32/675/0,88/0,60	R-32/675/1,15/0,78	R-32/675/1,80/1,22	R-32/675/2,00/1,35
Připojení potrubí	Délka	Venk. jedn.-Vnitř. jedn.	20 (1)		25 (1)	
	potrubí	Systém	20		30	
	Výškový rozdíl Vnitř. jedn.-Venk. jedn.	Max.	m			
Elektrické napájení	Fáze/Max. hodnota proudového jističení (MFA)	A	1~/16		1~/20	

(1) Pro jednu místnost / vnitřní jednotku

# Multi+ 4MWXM-A + EKHWE-T-BV3

Jeden jediný systém pro přípravu teplé vody a klimatizaci

- › Nový designový vzhled venkovní jednotky
- › Hodnoty sezónní účinnosti až A+++ při chlazení a A++ při vytápění
- › Energetická účinnost přípravy teplé vody až A
- › Nástěnný zásobník teplé vody, dostupný s objemem 90 l a 120 l
- › K jedné venkovní jednotce multi lze připojit až 3 vnitřních jednotek. Všechny vnitřní jednotky lze ovládat samostatně a nemusí být nainstalované v jedné místnosti ani ve stejnou dobu. Pracují současně ve stejném režimu vytápění nebo chlazení.
- › Výběr jednotky s chladivem R-32 vede ke snížení dopadů na životní prostředí o 68 % ve srovnání s chladivem R-410A a nižší elektrické spotřebě díky vysoké energetické účinnosti chladiva
- › Připojit lze různé typy vnitřních jednotek: např. nástěnnou jednotku, stropní kazetovou jednotku, neopláštěnou mezistropní jednotku
- › Venkovní jednotka je vybavena kompresorem swing vyhlášeným pro svou nízkou hlučnost a vysokou energetickou účinnost



Údaje o účinnosti				EKHWE-T90BV3 + 4MWXM52A	EKHWE-T90BV3 + 4MWXM52A
Topný výkon	Jmen.			-	-
COP	Průměrné klimatické podmínky			2,19	2,30
	Teplé klimatické podmínky			2,68	2,70
Doba ohřevu	Průměrné klimatické podmínky		h:min	1:18	2:15
	Teplé klimatické podmínky		h:min	1:53	3:35
Sezónní účinnost	Ohřev teplé vody	Obecně	Deklarovaný zátěžový profil	M	L
		Průměrné klimatické ohřevu vody) podmínky	η <sub>wh</sub> (účinnost klimatické ohřevu vody)	%	90
Třída energetické účinnosti ohřevu vody*				A	
Teplota vody z tepelného čerpadla Max.				50	

\*EN16147(2017)

Zásobník na teplou vodu		EKHWE-T	90BV3	120BV3
Opláštění	Barva		Bílá	
Materiál			Smaltovaná ocel	
Rozměry	Výška × šířka × hloubka	mm	1.032x536x571	1.296x536x571
Hmotnost		kg	47	55
Zásobník	Objem vody	l	89	118
	Třída energetické účinnosti*		B	C
Provozní rozsah	Vytápění	Prostředí min. – max.	-15~43	
	Voda	min. – max.	10~53	

\* Energetický štítek podle nařízení LOT 2 (vodní systémy vytápění)

Venkovní jednotka		4MWXM	52A	
Rozměry	Jednotka	Výška × šířka × hloubka	mm	734x974x401
Hmotnost	Jednotka		kg	60
Hladina akustického výkonu	Chlazení			59
Hladina akustického tlaku	Chlazení	Jmen.	dB(A)	46
	Vytápění	Jmen.	dB(A)	47
Provozní rozsah	Chlazení	Prostředí min. – max.	°C ST	-10~46
	Vytápění	Prostředí min. – max.	°C ST	-15~24
Chladivo	Typ			R-32
	GWP			675
	Náplň	kg/t ekv. CO <sub>2</sub>		2,20/1,49
Připojení potrubí výparníku	Kapalina	OD	mm	6,35
	plyn	OD	mm	9,50/12,7/15,9
Připojení potrubí teplé vody	Kapalina	OD	mm	6,35
	plyn	OD	mm	9,50
Délka potrubí	Venk. jedn. – vnitř. jedn.	Max.	m	25
	Dodatečná náplň chladiva		kg/m	0,02 (pro délku potrubí nad 10 m)
Výškový rozdíl	Vnitř. jedn. – venk. jedn.	Max.	m	15
Elektrické napájení	Fáze / Maximální proud jističe (MFA)		A	1~ / 20

\* Poznámka: Údaje v tabulce jsou předběžné

# Daikin Altherma hybridní tepelné čerpadlo pro multi

Hybridní technologie kombinující plynový ohřev a vodní tepelné čerpadlo pro vytápění a přípravu horké vody

- Hybridní tepelné čerpadlo Daikin Altherma kombinuje technologii tepelných čerpadel vzduch-voda s plynovou kondenzační technologií
- Vytápění zajišťuje pouze nástěnná vnitřní jednotka tepelného čerpadla vzduch-voda
- Nástěnný plynový modul
- V závislosti na venkovní teplotě, cenách energií a na vnitřním tepelném zatížení volí hybridní tepelné čerpadlo Daikin Altherma vždy ten nejekonomičtější provozní režim
- Nízké investiční náklady: není třeba měnit existující radiátory (až do 80 °C) a potrubí
- Poskytuje dostatečné vytápění při renovacích, protože veškeré tepelné zatížení je pokryto až do 32 kW
- Snadná a rychlá instalace díky kompaktním rozměrům a rychlému propojení



CHYHBH-AV32 / EHYKOMB-AA3

Cena		CHYHBH05AV32	CHYHBH08AV32	-	
Cena vnitřní jednotky		CZK	51.487,-	52.648,-	
Cena		-	-	EHYKOMB33AA3	
Cena vnitřní jednotky		CZK	-	79.037,-	
Vnitřní jednotka		CHYHBH05AV32	CHYHBH08AV32	EHYKOMB33AA3	
Ústřední topení	Tepelný vstup Qn (čistá kalorická hodnota)	Jmen. Min-Max	kW	-	7,6/27,0
	Výkon Pn při 80/60°C	Min-Jmen.	kW	-	7,5/26,6
	Účinnost	Čistá kalorická hodnota	%	-	98/108,3
	Provozní rozsah	Min/Max	°C	-	15/80
TUV	Výkon	Min./Jmen.	kW	-	7,6-32,7
	Účinnost	Hodnota Jmen.	l/min	-	9,0/15,0
	Provozní rozsah	Min./Max.	°C	-	40/65
Plyn	Připojení	Průměr	mm	-	15
	Spotřeba (G20)	Min.-Max.	m <sup>3</sup> /h	-	0,78-3,39
	Spotřeba (G25)	Min.-Max.	m <sup>3</sup> /h	-	0,90-3,93
	Spotřeba (G31)	Min.-Max.	m <sup>3</sup> /h	-	0,30-1,29
Vzduch na vstupu	Připojení/Soustředěné		mm	-/-	100/1
Spaliny	Připojení		mm	-	60
Opláštění	Barva			Bílá	Bílá - RAL9010
	Materiál			Pozinkovaný ocelový plech	
Rozměry	Jednotka	Výška x Pouzdro x Integrované na vnitřní jednotce x Šířka	mm	902x450x164	710x-x450x240
Hmotnost	Jednotka	Prázdný	kg	30	31,2
El. napájení	Fáze/Frekvence/Napětí		Hz/V	-	1~/50/230
	Příkon	Max.	W	-	55
Provozní limit	Vytápění	Pohotovostní režim	W	-	2
		Okolní prostředí Min.-Max.	°C	-15~24	
		Strana vody Min.-Max.	°C	25~55	

Poznámka: Údaje o sezónní efektivitě závisí na kombinaci multi systémů společně s jednotkami split. Další informace naleznete na adrese: <http://www.daikineurope.com/energylabel/>

# MXM multisplit kombinace

Jednotky		2MXM40A	2MXM50A	2MXM68A	3MXM40A	3MXM52A	3MXM68A	4MXM68A	4MXM80A	5MXM90A	4MWXM52A	Cena vnitřní jednotky (CZK)	
NÁSTĚNNÉ	Stylis bílá	CTXA15AW	•	•	•	•	•	•	•	•	•	21.981,-	
		FTXA20AW	•	•	•	•	•	•	•	•	•	•	23.139,-
		FTXA25AW	•	•	•	•	•	•	•	•	•	•	24.365,-
		FTXA35AW	•	•	•	•	•	•	•	•	•	•	28.816,-
		FTXA42AW		•	•		•	•	•	•	•	•	33.924,-
		FTXA50AW		•	•		•	•	•	•	•	•	35.722,-
	Stylis černá	CTXA15BB	•	•	•	•	•	•	•	•	•	•	22.420,-
		FTXA20BB	•	•	•	•	•	•	•	•	•	•	23.603,-
		FTXA25BB	•	•	•	•	•	•	•	•	•	•	24.853,-
		FTXA35BB	•	•	•	•	•	•	•	•	•	•	29.391,-
		FTXA42BB		•	•		•	•	•	•	•	•	34.601,-
		FTXA50BB		•	•		•	•	•	•	•	•	36.436,-
	Stylis stříbrná	CTXA15BS	•	•	•	•	•	•	•	•	•	•	23.841,-
		FTXA20BS	•	•	•	•	•	•	•	•	•	•	25.082,-
		FTXA25BS	•	•	•	•	•	•	•	•	•	•	26.227,-
		FTXA35BS	•	•	•	•	•	•	•	•	•	•	30.964,-
		FTXA42BS		•	•		•	•	•	•	•	•	37.108,-
		FTXA50BS		•	•		•	•	•	•	•	•	38.118,-
	Stylis černé dřevě	CTXA15BT	•	•	•	•	•	•	•	•	•	•	24.615,-
		FTXA20BT	•	•	•	•	•	•	•	•	•	•	27.142,-
		FTXA25BT	•	•	•	•	•	•	•	•	•	•	28.479,-
		FTXA35BT	•	•	•	•	•	•	•	•	•	•	33.611,-
		FTXA42BT		•	•		•	•	•	•	•	•	37.721,-
		FTXA50BT		•	•		•	•	•	•	•	•	40.127,-
	Emura bílá	FTXJ20AW	•	•	•	•	•	•	•	•	•	•	26.609,-
		FTXJ25AW	•	•	•	•	•	•	•	•	•	•	28.020,-
		FTXJ35AW	•	•	•	•	•	•	•	•	•	•	33.139,-
		FTXJ42AW		•	•		•	•	•	•	•	•	39.012,-
		FTXJ50AW		•	•		•	•	•	•	•	•	41.080,-
	Emura stříbrná	FTXJ20AS	•	•	•	•	•	•	•	•	•	•	28.844,-
FTXJ25AS		•	•	•	•	•	•	•	•	•	•	30.161,-	
FTXJ35AS		•	•	•	•	•	•	•	•	•	•	35.609,-	
FTXJ42AS			•	•		•	•	•	•	•	•	42.674,-	
FTXJ50AS			•	•		•	•	•	•	•	•	43.836,-	
Emura černá	FTXJ20AB	•	•	•	•	•	•	•	•	•	•	27.143,-	
	FTXJ25AB	•	•	•	•	•	•	•	•	•	•	28.581,-	
	FTXJ35AB	•	•	•	•	•	•	•	•	•	•	33.800,-	
	FTXJ42AB		•	•		•	•	•	•	•	•	39.791,-	
	FTXJ50AB		•	•		•	•	•	•	•	•	41.902,-	
Perfera W	CTXM15R	•	•	•	•	•	•	•	•	•	•	13.652,-	
	FTXM20R	•	•	•	•	•	•	•	•	•	•	14.682,-	
	FTXM25R	•	•	•	•	•	•	•	•	•	•	16.040,-	
	FTXM35R	•	•	•	•	•	•	•	•	•	•	19.290,-	
	FTXM42R		•	•		•	•	•	•	•	•	22.709,-	
	FTXM50R		•	•		•	•	•	•	•	•	27.384,-	
	FTXM60R			•			•	•	•	•		38.443,-	
	FTXM71R							•	•			44.290,-	
Comfora	FTXP20M9	•	•	•	•	•	•					8.968,-	
	FTXP25M9	•	•	•	•	•	•					9.771,-	
	FTXP35M9	•	•	•	•	•	•					10.938,-	
PARAPETNÍ	Perfera F	CVXM20A	•	•		•	•					26.859,-	
		FVXM25A	•	•		•	•					26.700,-	
		FVXM35A	•	•		•	•					31.598,-	
		FVXM50A		•								37.093,-	
	Podstrovní jednotka	FVXM25F	•	•	•	•	•	•	•	•			26.700,-
		FVXM35F	•	•	•	•	•	•	•	•			31.598,-
		FVXM50F		•	•								37.093,-
ALThERMA HYBRID MULTI	CHYHBH05AV32					•	•	•	•			51.487,-	
	CHYHBH08AV32							•	•			52.648,-	
	EHYKOMB33AA3*											79.037,-	
MULTI + zásobník TUV	EKHWET90BV3										•	93.083,-	
	EKHWET120BV3										•	95.005,-	
<b>Cena venkovní jednotky CZK</b>		<b>43.182,-</b>	<b>52.776,-</b>	<b>68.610,-</b>	<b>50.693,-</b>	<b>56.276,-</b>	<b>69.226,-</b>	<b>73.562,-</b>	<b>86.395,-</b>	<b>95.056,-</b>	<b>59.091,-</b>		

\*EHYKOMB33AAV3 je nezbytný doplněk k jednotkám CHYHBH-AV32

Prohlédněte si stránky jednotlivých vnitřních jednotek, zda jsou v ceně vnitřních jednotek zahrnuta dálková ovládání a další příslušenství, nebo je třeba je objednat zvlášť.



## MXM multisplit kombinace

Jednotky		2MXM40A	2MXM50A	2MXM68A	3MXM40A	3MXM52A	3MXM68A	4MXM68A	4MXM80A	5MXM90A	4MWXM52A*	Cena vnitřní jednotky (CZK)
KANÁLOVÉ	FDXM25F9	•	•	•	•	•	•	•	•	•	•	14.766,-
	FDXM35F9	•	•	•	•	•	•	•	•	•	•	18.528,-
	FDXM50F9		•	•		•	•	•	•	•	•	29.523,-
	FDXM60F9			•			•	•	•	•		38.367,-
	FBA35A9			•	•	•	•	•	•	•	•	32.093,-
	FBA50A9			•		•	•	•	•	•	•	35.585,-
	FBA60A9			•			•	•	•	•	•*	38.462,-
	FBA71A9										•*	41.917,-
KAZETOVÉ (vyjma panelů)	FCAG35B			•	•	•	•	•	•	•	•	25.255,-
	FCAG50B			•		•	•	•	•	•	•	27.162,-
	FCAG60B			•			•	•	•	•		28.081,-
	FFA25A9		•	•	•	•	•	•	•	•	•	25.943,-
	FFA35A9		•	•	•	•	•	•	•	•	•	27.435,-
	FFA50A9		•	•		•	•	•	•	•	•	28.565,-
	FFA60A9			•			•	•	•	•		38.606,-
PODSTROPNÍ	FHA35A9			•	•	•	•	•	•	•	•	27.399,-
	FHA50A9			•		•	•	•	•	•	•	30.456,-
	FHA60A9			•			•	•	•	•		34.021,-
PARAPETNÍ BEZ OPLÁŠTĚNÍ	FNA25A9			•	•	•	•	•	•	•	•	22.160,-
	FNA35A9			•	•	•	•	•	•	•	•	27.399,-
	FNA50A9			•		•	•	•	•	•	•	31.946,-
	FNA60A9			•			•	•	•	•		35.222,-
<b>Cena venkovní jednotky CZK</b>		<b>43.182,-</b>	<b>52.776,-</b>	<b>68.610,-</b>	<b>50.693,-</b>	<b>56.276,-</b>	<b>69.226,-</b>	<b>73.562,-</b>	<b>86.395,-</b>	<b>95.056,-</b>	<b>59.091,-</b>	

\*4MWXM52A je také kompatibilní s potrubními jednotkami FBA-A třídy 60 a 71 pro centralizované řešení klimatizace s jedinou vnitřní jednotkou. Prohlédněte si stránky jednotlivých vnitřních jednotek, zda jsou v ceně vnitřních jednotek zahrnuta dálková ovládání a další příslušenství, nebo je třeba je objednat zvlášť.

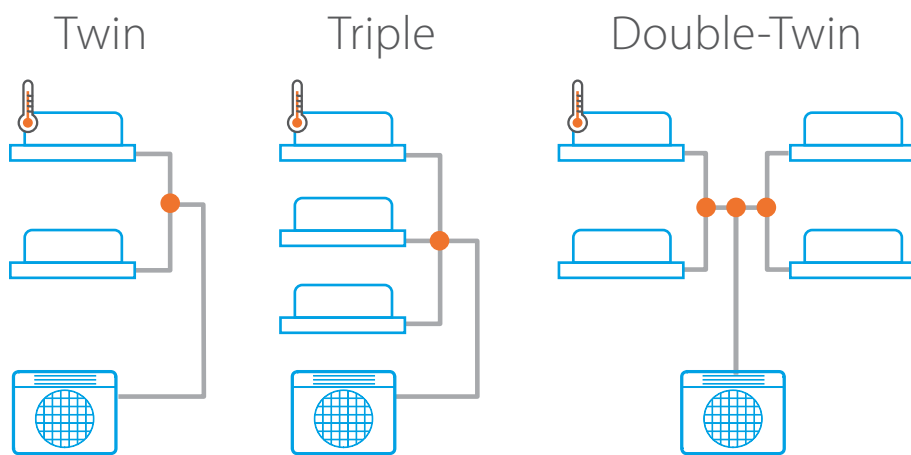

## RZAG / RZASG / RZA

### SKY AIR SÉRIE VHODNÁ PRO TWIN, TRIPLE A DOUBLE-TWIN APLIKACE

Klimatizování velkých, zvláště tvarovaných prostorů, jako jsou čerpací stanice, kanceláře typu open-space a obchody. Technické údaje, viz str. 80, 81, 83.

#### Série Sky Air Alpha

SkyAir Alpha-series

Venkovní jednotka			RZAG	71NV1	100NV1	125NV1	140NV1	71NY1	100NY1	125NY1	140NY1
Rozměry	Jednotka	Výška x šířka x hloubka	mm	870x1.100x460							
Hmotnost	Jednotka		kg	81	85	95	95	81	85	95	95
Hladina akust. výkonu	Chlazení		dBA	64	66	69	70	64	66	69	70
Hladina akust. tlaku	Vytápění		dBA	-	-	68	71	-	-	68	71
Provozní rozsah	Chlazení	Okolní prostředí Min.-Max.	°CDB	-20~-52							
	Vytápění	Okolní prostředí Min.-Max.	°CWB	-20~-18,0							
Připojení potrubí	Kapalina/Plyn	Vnější průměr	mm	9,52/15,9							
	Délka potrubí	Venk. jedn.-Vnitř. jedn. Max.	m	55		85		55		85	
		Systém Ekvivalentní	m	75		100		75		100	
		Předplněno	m	40							
		Výškový rozdíl Vnitř. jedn.-Venk. jedn. Max.	m	30							
Elektrické napájení	Fáze/Frekvence/Napětí		Hz/V	1~/50/220-240				3~/50/380-415			
Proud - 50Hz	Max. hodnota proudového jistižení (MFA)		A	20				32			
<b>Cena</b>	<b>CZK</b>			<b>68.353,-</b>	<b>94.463,-</b>	<b>103.583,-</b>	<b>117.104,-</b>	<b>82.616,-</b>	<b>105.920,-</b>	<b>113.520,-</b>	<b>128.133,-</b>

#### Série Sky Air Advance

SkyAir Advance-series

Venkovní jednotka			RZASG	71MV1	100MV1	125MV1	140MV1	100MY1	125MY1	140MY1	
Rozměry	Jednotka	Výška x šířka x hloubka	mm	770x900x320	990x940x320	990x940x320	990x940x320	990x940x320	990x940x320	990x940x320	
Hmotnost	Jednotka		kg	67	73	74	81	74	74	81	
Hladina akust. výkonu	Chlazení		dBA	65	69	71	72	69	71	72	
Hladina akust. tlaku	Chlazení	Jmen.	dBA	49	53	54	55	53	54	55	
	Vytápění	Jmen.	dBA	51	57	58	59	57	58	59	
Provozní rozsah	Chlazení	Min.-Max.	°CDB	-15~-46							
	Vytápění	Min.-Max.	°CWB	-15~-15,5							
Chladivo	Typ			R-32							
	GWP			675							
Připojení potrubí	Délka potrubí	Venk. jedn.-Vnitř. jedn. Max.	m	50							
		Systém Ekvivalentní	m	70							
		Výškový rozdíl Vnitř. jedn.-Venk. jedn. Max.	m	30							
Elektrické napájení	Fáze / Frekvence / Napětí		Hz / V	1~/50/220-240				3N~/50 / 380-415			
<b>Cena</b>	<b>CZK</b>			<b>47.521,-</b>	<b>60.729,-</b>	<b>66.950,-</b>	<b>74.520,-</b>	<b>63.894,-</b>	<b>69.062,-</b>	<b>76.012,-</b>	

#### Sky Air Large Inverter

Venkovní jednotka			RZA200D			RZA250D			
Elektrické napájení	Fáze / Frekvence / Napětí		Hz / V	3N~ / 50 / 380-415					
Vhodné až pro				Twin, Triple, Double-Twin					
Přibližný chladicí výkon				19,0			22,0		
Přibližný topný výkon				22,4			24,0		
Připojení potrubí	Délka potrubí	Venk. jedn.-Vnitř. jedn. Max.	m	100					
		Výškový rozdíl Vnitř. jedn.-Venk. jedn. Max.	m	30					
<b>Cena</b>	<b>CZK</b>			<b>219.110,-</b>			<b>255.552,-</b>		

## Kombinace pro standardní aplikace

Přibližný chladicí výkon:		Série Sky Air Alpha				Série Sky Air Advance				Sky Air Large Inverter		Cena vnitřní jednotky (CZK)
		7 kW	10 kW	12 kW	14 kW	7 kW	10 kW	12 kW	14 kW	20 kW	25 kW	
Kazetová jednotka s kruhovým výdechem a vysoce účinná kazetová jednotka s kruhovým výdechem (BYCQ140E dekor. panel)	FCAG35B	2	3	4	4	2	3	4	4			25.255,-
	FCAG50B		2	3	3		2	3	3	4		27.162,-
	FCAG60B			2				2		3	4	28.081,-
	FCAG71B				2				2	3		32.438,-
	FCAG100B									2		43.210,-
	FCAG125B										2	48.407,-
	FAHG71H				2				2			34.653,-
Kazetová jedn. s plochým dekoračním panelem (BYFQ60CW dekor. panel)	FFA35A9	2	3	4	4	2	3	4	4			27.435,-
	FFA50A9		2	3	3		2	3	3	4		28.565,-
	FFA60A9			2				2		3	4	38.606,-
Podstropní jednotky	FHA35A9	2	3	4	4	2	3	4	4			27.399,-
	FHA50A9		2	3	3		2	3	3	4		30.456,-
	FHA60A9			2				2		3	4	34.021,-
	FHA71A9				2				2	3		38.060,-
	FHA100A									2		43.118,-
FHA125A										2	48.829,-	
Podstropní jednotky se 4 výdechy	FUA71A				2					3		55.162,-
	FUA100A									2		67.824,-
	FUA125A										2	74.992,-
Nástěnná jednotka	FAA71B				2				2	3		22.388,-
	FAA100B									2		24.171,-
Kanálové jednotky – nízké	FDXM35F9	2	3	4	4	2	3	4	4			18.528,-
	FDXM50F9		2	3	3		2	3	3	4		29.523,-
	FDXM60F9			2				2		3	4	38.367,-
Kanálové jednotky – standardní	FBA35A9	2	3	4	4	2	3	4	4			32.093,-
	FBA50A9		2	3	3		2	3	3	4		35.585,-
	FBA60A9			2				2		3	4	38.462,-
	FBA71A9				2				2	3		41.917,-
	FBA100A									2		51.849,-
	FBA125A										2	53.197,-
Kanál. jedn. – vysoké ESP	FDA125A										2	71.063,-
Parapetní jednotky bez opláštění	FNA35A9	2	3	4	4	2	3	4	4			27.399,-
	FNA50A9		2	3	3		2	3	3	4		31.946,-
	FNA60A9			2				2		3	4	35.222,-
Cena venkovní jednotek (CZK):	1-fáze (230V)	RZAG71NV1 68.353,-	RZAG100NV1 94.463,-	RZAG125NV1 103.583,-	RZAG140NV1 117.104,-	RZASG71MV1 47.521,-	RZASG100MV1 60.729,-	RZASG125MV1 66.950,-	RZASG140MV1 74.520,-			
	3-fáze (400V)	RZAG71NY1 82.616,-	RZAG100NY1 105.920,-	RZAG125NY1 113.520,-	RZAG140NY1 128.133,-	-	RZASG100MY1 63.894,-	RZASG125MY1 69.062,-	RZASG140MY1 76.012,-	RZA200D 219.110,-	RZA250D 255.552,-	

Poznámky a vysvětlivky:

**2:** Twin aplikace (dvě vnitřní jednotky)

**3:** Triple aplikace (tři vnitřní jednotky)

**4:** Double-Twin aplikace (čtyři vnitřní jednotky)

Je možné kombinovat různé druhy vnitřních jednotek se stejným výkonem v jednom systému (např. Twin systém s FCAG35B + FFA35A9)

Není možné kombinovat vnitřní jednotky s různými výkony v jednom systému.

Kazetové vnitřní jednotky FCAG-B, FCAHG-H a FFA-A9 mají možnost kombinace s různými dekoračními panely. Výše je uvedený nejvíce obvyklý, není ovšem zahrnut v ceně vnitřní jednotky. Pro kombinace s ostatními dekoračními panely se podívejte na stránku s párovými kombinacemi jednotlivých vnitřních jednotek.

Na příslušných stránkách konkrétních vnitřních jednotek si zkontrolujte zda je ovladač a další příslušenství již v ceně nebo je nutné jej objednat samostatně.

Refnety pro Sky Air Twin, Triple a Double-Twin aplikace				Potřebné množství	Cena za kus CZK	
Twin aplikace	RZAG/RZASG	se všemi ostatními vnitřními jednotkami		KHRQ58T	1	2.835,-
	RZA-D	se všemi ostatními vnitřními jednotkami		KHRQ22M20TA	1	3.962,-
Triple aplikace	RZAG/RZASG	se všemi ostatními vnitřními jednotkami		KHRQ58H	1	3.930,-
	RZA-D	se všemi ostatními vnitřními jednotkami		KHRQ250H7	1	6.700,-
Double-twin aplikace	RZAG/RZASG	se všemi ostatními vnitřními jednotkami		KHRQ58T	3	2.835,-
	RZA-D	se všemi ostatními vnitřními jednotkami		KHRQ22M20TA	3	3.962,-

# Kombinace pro aplikace technického chlazení

## Sky Air série pro TECHNICKÉ CHLAZENÍ

Aplikace technického chlazení (serverovny, telekomunikační kontejnery, laboratoře atd.) jsou často spojovány s nízkou vlhkostí vzduchu v klimatizovaném prostoru. Nízká vlhkost snižuje schopnost vnitřních jednotek na přenos chladicího výkonu, a proto jsou tyto kombinace speciálně navrženy na udržení výkonu i v suchém prostředí.

Chladicí výkon při technickém chlazení	Série Sky Air Alpha							Cena vnitřní jednotky (CZK)
	3,51 kW	5,01 kW	5,71 kW	6,0 kW	7,5 kW	9,3 kW	10,3 kW	
Kazetová jednotka s kruhovým výdechem (BYCQ140E decor. panel)	FCAG35B			3	4	4	4	25.255,-
	FCAG50B	P*			2	3	3	27.162,-
	FCAG60B		P					28.081,-
	FCAG71B			P*		2	2	32.438,-
	FCAG100B				P			43.210,-
	FCAG125B							48.407,-
Vysoce účinná kazetová jednotka s kruhovým výdechem (BYCQ140E decor. panel)	FCAG140B					P	P	54.634,-
	FCAHG71H					2	2	34.653,-
	FCAHG100H				P			44.012,-
	FCAHG125H							56.888,-
Kazetová jedn. s plochým dekoračním panelem (BYFQ60CW decor. panel)	FCAHG140H					P	P	62.429,-
	FFA35A9				3	4	4	27.435,-
	FFA50A9	P*			2	3	3	28.565,-
Podstropní jednotky	FFA60A9		P					38.606,-
	FHA35A9				3	4	4	27.399,-
	FHA50A9	P*			2	3	3	30.456,-
	FHA60A9		P					34.021,-
	FHA71A9			P*		2	2	38.060,-
	FHA100A				P			43.118,-
	FHA125A							48.829,-
Podstropní jednotky se 4 výdechy	FHA140A					P	P	53.669,-
	FUA71A					2	2	55.162,-
	FUA100A				P			67.824,-
Nástěnná jednotka	FUA125A							74.992,-
	FTXM35R							19.290,-
	FTXM50R	P*						27.384,-
	FTXM60R		P					38.443,-
	FTXM71R			P*				44.290,-
	FAA71B					2	2	22.388,-
Kanálové jednotky – standardní	FAA100B				P			24.171,-
	FBA35A9				3	4	4	32.093,-
	FBA50A9	P*			2	3	3	35.585,-
	FBA60A9		P					38.462,-
	FBA71A9			P*		2	2	41.917,-
	FBA100A				P			51.849,-
	FBA125A							53.197,-
FBA140A					P	P	65.787,-	
Cena venkovní jednotek (CZK)	1-fáze (230V)	RZAG35A 42.296,-	RZAG50A 54.886,-	RZAG60A 63.244,-	RZAG71NV1 68.353,-	RZAG100NV1 94.463,-	RZAG125NV1 103.583,-	RZAG140NV1 117.104,-
	3-fáze (400V)	-	-	-	RZAG71NY1 82.616,-	RZAG100NY1 105.920,-	RZAG125NY1 113.520,-	RZAG140NY1 128.133,-

### Poznámky a vysvětlivky:

Chladicí výkon je pro venkovní teplotu -15 °C, vnitřní teplotu 22°C DB a 35% vnitřní relativní vlhkost. Při těchto podmínkách je koeficient citelného tepla systému 100 %, tzn. nedochází k odvlhčování. **P:** Párové aplikace (jedna vnitřní jednotka); **2:** Twin aplikace (dvě vnitřní jednotky); **3:** Triple aplikace (tři vnitřní jednotky); **4:** Double-Twin aplikace (čtyři vnitřní jednotky) Je možné kombinovat různé druhy vnitřních jednotek se stejným výkonem v jednom systému (např. Twin systém s FCAG35B + FFA35A9). Není možné kombinovat vnitřní jednotky s různými výkony v jednom systému. Kazetové vnitřní jednotky FCAG-B, FCAHG-H a FFA-A9 mají možnost kombinace s různými dekoračními panely. Výše je uvedený nejvíce obvyklý, není ovšem zahrnut v ceně vnitřní jednotky. Pro kombinace s ostatními dekoračními panely se podívejte na stránku s párovými kombinacemi jednotlivých vnitřních jednotek.

### Více kombinací a přesné návrhové podmínky naleznete v technickém listu venkovní jednotky.

(\*) ASYCPiR (Cena 596,- CZK): Nesouměrné kombinace RZAG-A požadují redukci potrubí (připojení trubky ø12,7 k přípojce plynového potrubí ø15,9)

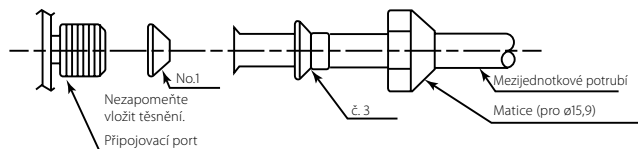

Na příslušných stránkách konkrétních vnitřních jednotek si zkontrolujte zda je ovladač a další příslušenství již v ceně nebo je nutné jej objednat samostatně.

Refnety pro Sky Air Twin, Triple a Double-Twin aplikace	Potřebné množství	Cena za kus (CZK)
Twin aplikace až do 14 kW se všemi vnitřními jednotkami	KHRQ58T	1 2.835,-
Triple aplikace až do 14 kW se všemi vnitřními jednotkami	KHRQ58H	1 3.930,-
Double-twin aplikace až do 14 kW se všemi vnitřními jednotkami	KHRQ58T	3 2.835,-

# VAM-FC & VAM-J

## Větrací jednotky se zpětným získáváním tepla

Energeticky úsporné větrání pomocí zpětného získávání tepla, chladu a vlhkosti.



HRV jednotka		VAM150FC9	VAM250FC9	VAM350J8	VAM500J8	VAM650J8	VAM800J8	VAM1000J8	VAM1500J8*	VAM2000J8*
Průtok vzduchu	m <sup>3</sup> /h	150	250	350	500	650	800	1.000	1.500	2.000
Externí statický tlak (max.)	Pa	90	70	150	125	120	200	175	200	175
Třída SEC		D	B	-	-	-	-	-	-	-
El. příkon při max. průtoku vzduchu	W	132	161	97	164	247	303	416	548	833
Hladina akust. výkonu	dB	40,0	43,0	51,0	54,0	58,0	58,0	61,0	62,0	65,0
<b>Cena</b>	<b>CZK</b>	<b>41.725,-</b>	<b>45.377,-</b>	<b>58.638,-</b>	<b>63.119,-</b>	<b>82.058,-</b>	<b>91.562,-</b>	<b>110.756,-</b>	<b>165.534,-</b>	<b>208.583,-</b>

Všechny modely VAM jsou kompatibilní s normou LOT6, pro podrobné technické údaje zkontrolujte technické listy.

(\*) Plenum boxy k těmto jednotkám musí být objednány samostatně.

### Standardní příslušenství

Vzduchový filtr (třída G3)

### Volitelné příslušenství

Ovládání		Cena CZK
<b>BRC301B61</b>	Kabelový ovladač pro HRV	<b>6.120,-</b>
<b>BRC1D52</b>	Standardní kabelový ovladač (pro kombinované řízení společně se standardními vnitřními jednotkami VRV)	<b>3.704,-</b>
<b>BRC1H52W/S/K</b>	Nový prémiový kabelový ovladač v bílém/stříbrném/černém provedení	<b>5.593,-</b>
<b>RTD-10</b>	Univerzální adaptér	<b>11.692,-</b>
<b>RTD-NET</b>	Modbus adaptér	<b>8.761,-</b>
<b>RTD-20</b>	Rozšířený adaptér pro regulaci VAM na základě čidla CO <sub>2</sub> nebo čidla přítomnosti osob	<b>14.011,-</b>

Ostatní		Cena CZK
<b>BRP4A50A</b>	Řídicí sada pro pomocné topení nebo zvlhčovač jiného dodavatele pro VAM-FC9 a ohřivač VAM-J8	<b>5.830,-</b>
<b>KRP2A51</b>	Montážní deska pro KRP2A51 + KRPBB101 pouze pro VAM-FC9	<b>11.659,-</b>
<b>KRP1BB101</b>	Instalační box pro KRP2A51	<b>2.286,-</b>
<b>EKMP25VAM</b>	Montážní deska pro KRP2A51 + KRPBB101 pouze pro VAM-FC9	<b>2.304,-</b>
<b>EKMPVAM</b>	Montážní deska pro KRP2A51 + KRPBB101 a BRP4A50A pouze pro VAM1500-2000J8	<b>1.674,-</b>
<b>EKMP65VAM</b>	Montážní deska pro KRP2A51 + KRPBA101 a BRP4A50A pouze pro VAM650J8	<b>1.674,-</b>
<b>EKAFVJ50F6</b>	Filtr třídy M6 pro jednotky VAM350~500J8	<b>4.921,-</b>
<b>EKAFVJ65F6</b>	Filtr třídy M6 pro jednotky VAM650J8	<b>5.458,-</b>
<b>EKAFVJ100F6</b>	Filtr třídy M6 pro jednotky VAM800J8 & VAM1000J8; dva kity jsou potřeba pro jednotky VAM1500~2000J8	<b>6.560,-</b>
<b>EKAFVJ50F7</b>	Filtr třídy F7 pro jednotky VAM350~500J8	<b>5.368,-</b>
<b>EKAFVJ65F7</b>	Filtr třídy F7 pro jednotky VAM650J8	<b>6.025,-</b>
<b>EKAFVJ100F7</b>	Filtr třídy F7 pro jednotky VAM800J8 & VAM1000J8; dva kity jsou potřeba pro jednotky VAM1500~2000J8	<b>7.218,-</b>
<b>EKAFVJ50F8</b>	Filtr třídy F8 pro jednotky VAM350~500J8	<b>6.025,-</b>
<b>EKAFVJ65F8</b>	Filtr třídy F8 pro jednotky VAM650J8	<b>6.652,-</b>
<b>EKAFVJ100F8</b>	Filtr třídy F8 pro jednotky VAM800J8 & VAM1000J8; dva kity jsou potřeba pro jednotky VAM1500~2000J8	<b>7.992,-</b>
<b>BRMA65</b>	Senzor CO <sub>2</sub> pro jednotky VAM350~650J8	<b>17.198,-</b>
<b>BRMA100</b>	Senzor CO <sub>2</sub> pro jednotky VAM800~1000J8	<b>17.198,-</b>
<b>BRMA200</b>	Senzor CO <sub>2</sub> pro jednotky VAM1500~2000J8	<b>17.198,-</b>
<b>EKPLEN200</b>	Plenum box pro jednotky VAM1500-2000J8 - obsahuje 1 připojení pro polovinu strany (lze použít až 4 boxy na jednu jednotku)	<b>3.915,-</b>

Poznámka: Topení jiného dodavatele a zvlhčovač jiného dodavatele nelze kombinovat

**NOVINKA** **GSIEKA**

**Elektrické ohřivače pro použití s VAM jednotkami**

- › Kompletní řešení pro čerstvý vzduch s dodávkou Daikin VAM a elektrické ohřivače
- › Zvýšené pohodlí při nízké venkovní teplotě díky zahřátému venkovnímu vzduchu
- › Integrovaný koncept elektrického ohřivače (není potřeba žádné další příslušenství)
- › Standardní snímač s duálním průtokem a teplotou
- › Flexibilní nastavení s nastavitelnou žádanou hodnotou
- › Zvýšená bezpečnost se 2 výřezy: manuální a automatická



Typ	GSIEKA	10009	15018	20024	25030	35530
Topný výkon	kW	0,9	1,8	2,4	3,0	3,0
Průměr potrubí	mm	100	150	200	250	355
Vhodné pro		VAM150FC9	VAM250FC9	VAM350,500J	VAM650J, VAM800J, VAM1000J	VAM1500J, VAM2000J
<b>Cena</b>	<b>CZK</b>	<b>24.575,-</b>	<b>24.801,-</b>	<b>24.963,-</b>	<b>26.766,-</b>	<b>27.057,-</b>



## Astropure 2000 – Čistička vzduchu pro komerční aplikace

### Zapojení typu „Plug & play“, mobilní recirkulační jednotka s vysoce účinnou filtrací – pro lepší kvalitu vzduchu v interiérech komerčních budov

- › Určeno do prostorů vyžadujících doplňkovou filtraci s mimořádně vysokým výkonem.
- › Průtok vzduchu až 2000 m<sup>3</sup>/h
- › HEPA filtr H14 v souladu s normou EN1822
- › Možnosti předřazeného filtru až ISO Coarse 70 %
- › Izolovaná dvoustěnná konstrukce umožňuje mimořádně tichý provoz již od 35 dB(A)
- › Snadná instalace, provoz i údržba v rámci zcela samostatného systému
- › Určeno do komerčních prostorů s plochou až 200 m<sup>2</sup>



### Modely

Model	BR00000554	BR00000676
Typ zástrčky	EU	EU
HEPA filtr (H14)	✓	✓
LCD displej		✓
Předřazený filtr s aktivním uhlím (plynná fáze)		✓
UV lampa		

### Použití



Školy a univerzity



Komerční budovy



Zdravotnictví



Pohostinství



Obchody a nákupní centra

### Poskytujeme vysoce účinnou 2stupňovou filtraci

#### Předřazený filtr ve standardní výbavě

Všechny jednotky se dodávají s předřazeným filtrem, který chrání a prodlužuje životnost nainstalovaného HEPA filtru.

#### RedPleat – 4531002424

- › Dodává se s čističkou BR00000554
- › ISO 16890: ISO coarse 70 %
- › K dispozici s antimikrobiálními médii (RedPleat ULTRA)



#### RedPleat Carb – 4139002424

- › Dodává se s čističkou BR00000676
- › ISO 16890: ISO coarse 65%
- › Efektivně odstraňuje nepříjemné pachy



#### Hlavní filtr

HEPA filtr obsahuje filtrační média eFRM kombinující mimořádně vysokou účinnost s efektivním zachytáváním částic, což vede k odstranění 99 99 % prachu, pylů, plísní, bakterií, virů a všech vzduchových částic o velikosti 0,3 mikronu nebo větší.

#### AstroCel III – 1493299990

- › Účinnost filtrace H14 podle normy EN 1822
- › Kombinace filtru ve tvaru V s médii z mikroskleněných vláken umožňuje vyšší průtok a nejnižší možnou tlakovou ztrátu při porovnání s tradičními HEPA filtry ve tvaru kvádrů
- › Kompatibilní s fotometrickými zkušebními metodami a se zkušebními metodami DPC (Discrete Particle Counter) – závisí na přístupu a vybavení



# Astropure 2000 – Čistička vzduchu pro komerční aplikace

Zapojení typu „Plug & play“, mobilní recirkulační jednotka s vysoce účinnou filtrací – pro lepší kvalitu vzduchu v interiérech komerčních budov

- › Průtok vzduchu až 2000 m<sup>3</sup>/h
- › HEPA filtr H14 v souladu s normou EN1822
- › Volitelný dotykový LCD displej (BR00000676)
- › Izolovaná dvoustěnná konstrukce umožňuje tichý provoz na úrovni šepotu
- › Filtr s aktivním uhlím
- › Konstrukce výsuvného plechu umožňuje snadný přístup k filtrům pro účely údržby
- › Navrženo s elektronicky řízeným vnitřním ventilátorem s proměnnými otáčkami umožňujícím splnit různé požadavky konkrétních typů použití
- › Vhodné pro vnitřní i zastřešenou venkovní instalaci
- › V souladu s požadavky značení CE, návrh podle směrnice VDI 6022



BR00000676

Více podrobností a informací získáte po naskenování QR kódu nebo kliknutím na něj.



BR00000554



BR00000676

Větrání				BR00000554		BR00000676	
Charakteristiky	Typ zástrčky			EU			EU
	HEPA filtr (H14)			✓			✓
	LCD displej						✓
	Předřazený filtr s aktivním uhlím (plynná fáze)						✓
	UV lampa						
Projekční průtok vzduchu	m <sup>3</sup> /h		2.000				
Použití			Parapetní typ				
Opláštění	Barva			Lakovaný pozinkovaný plech			
Rozměry	Jednotka	V x Š x H	mm	1 628 x 720 x 770			
Hmotnost	Jednotka	kg		150 (podle verze)			
Předřazený filtr	Metoda zachytávání prachu			Předřazený filtr RedPleat, ISO Coarse 70 %	Předřazený filtr RedPleat Carb, ISO Coarse 65 % (filtr plynné fáze)		
HEPA filtr	Metoda filtrace bakterií			Astrocel III HEPA H14			
Čištění vzduchu	Příkon	Vysoké otáčky ventilátoru	kW	0,379			
Jednotka UV záření	Příkon	kW		-			
Hladina akustického tlaku	Čištění vzduchu	Vysoké otáčky ventilátoru	dBA	55,9			
Motor ventilátoru			Plynule nastavitelný				
Bezpečnostní zařízení	Položka			Bezpečnostní spínač (provoz se po otevření zadních dvířek zastaví)			
Standardní příslušenství	Předřazený filtr			1			
	HEPA filtr			1			
	Průvodce rychlým spuštěním a údržbou			1			
	Návod k instalaci a obsluze			1 (ke stažení)			
Napájecí kabel	m		3				
Elektrické napájení	Počet fází			1~			
	Frekvence	Hz		50/60			
	Napětí	V		230			
Provozní proud	Čištění vzduchu	Vysoké otáčky ventilátoru	A	1,73			
<b>Cena</b>	<b>CZK</b>		<b>86.677,-</b>		<b>106.059,-</b>		



BRC1H52W/S/K

## Uživatelsky přívětivé kabelové dálkové ovládání Madoka pro Sky Air a VRV



BRC1H52W



BRC1H52S



BRC1H52K

### Zbrusu nový ovladač navržený tak, aby zlepšil zkušenost uživatele

- › Elegantní design
- › Intuitivní dotykové ovládání
- › Tři možnosti zobrazení: standardní, podrobné, a **nové symbolické zobrazení**
- › Přímý přístup k hlavním funkcím (zapnutí/vypnutí, bod nastavení, režim, cílové hodnoty, otáčky ventilátoru, klapky, ikona filtru a resetu, chybový kód)
- › Tři barvy, které splní požadavky každého interiéru
- › Kompaktní, měří pouze 85 x 85 mm
- › Hodiny s reálným časem s automatickou aktualizací letního času

### Funkce hotelové aplikace

- › Úspora energie díky kartě od pokoje, integraci okenního kontaktu a omezení bodu nastavení (BRP7A\*)
- › Flexibilní funkce omezení výkonu udržuje teplotu v místnosti v pohodlných mezích, aby byl zajištěn komfort hostů

### Integrace karty od pokoje a okenního kontaktu

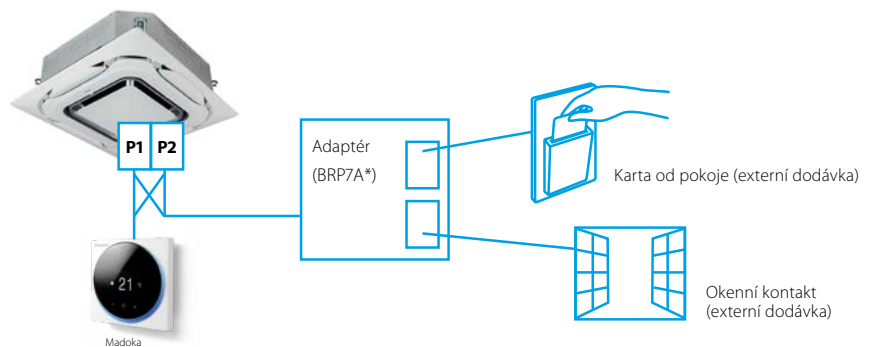

### Nákladově efektivní řešení pro aplikace chlazení infrastruktury

- › Pouze v kombinaci s RZAG \* / RZA-D \*
- › Rotace povinností

Po určité době přejde operační jednotka do pohotovostního režimu a pohotovostní jednotka ji převezme, čímž se prodlouží životnost systému. Interval rotací lze nastavit na 6, 12, 24, 72 nebo 96 hodin i týdně.

- › Záložní provoz: pokud selže jedna jednotka, automaticky se spustí druhá jednotka

# Madoka Assistant



Zjednodušuje pokročilá nastavení, například plán nebo omezení požadované hodnoty

- Vizuální rozhraní zjednodušuje pokročilá nastavení, jako je nastavení plánu, aktivace úspory energie, omezení nastavení atd.
- Uložte nastavení a plány do telefonu a nahrajte je do více ovladačů, čímž ušetříte čas i náklady
- Snadné a rychlé uvedení do provozu
- Nízká spotřeba energie díky technologii Bluetooth®

# DCC601A51

## Pokročilý centralizovaný ovladač s připojením na Cloud



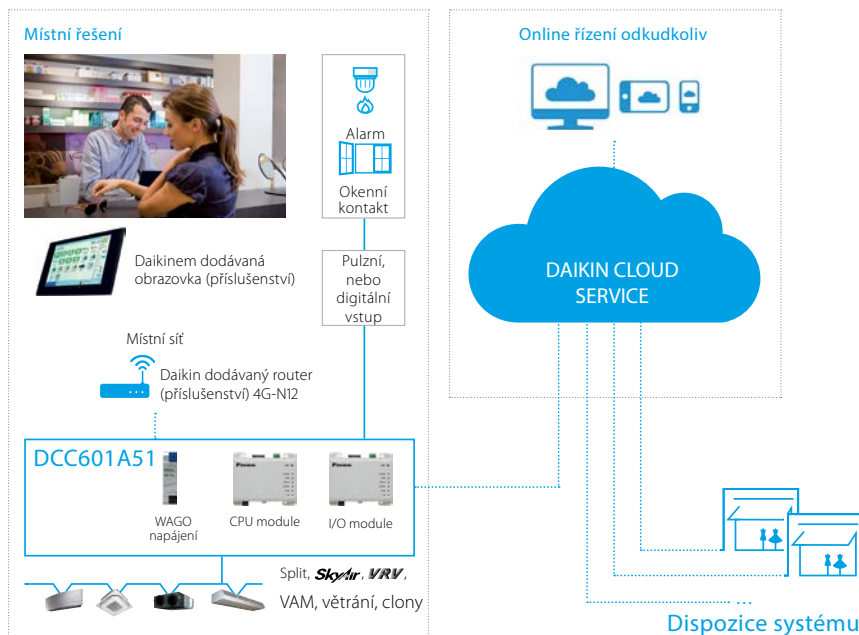



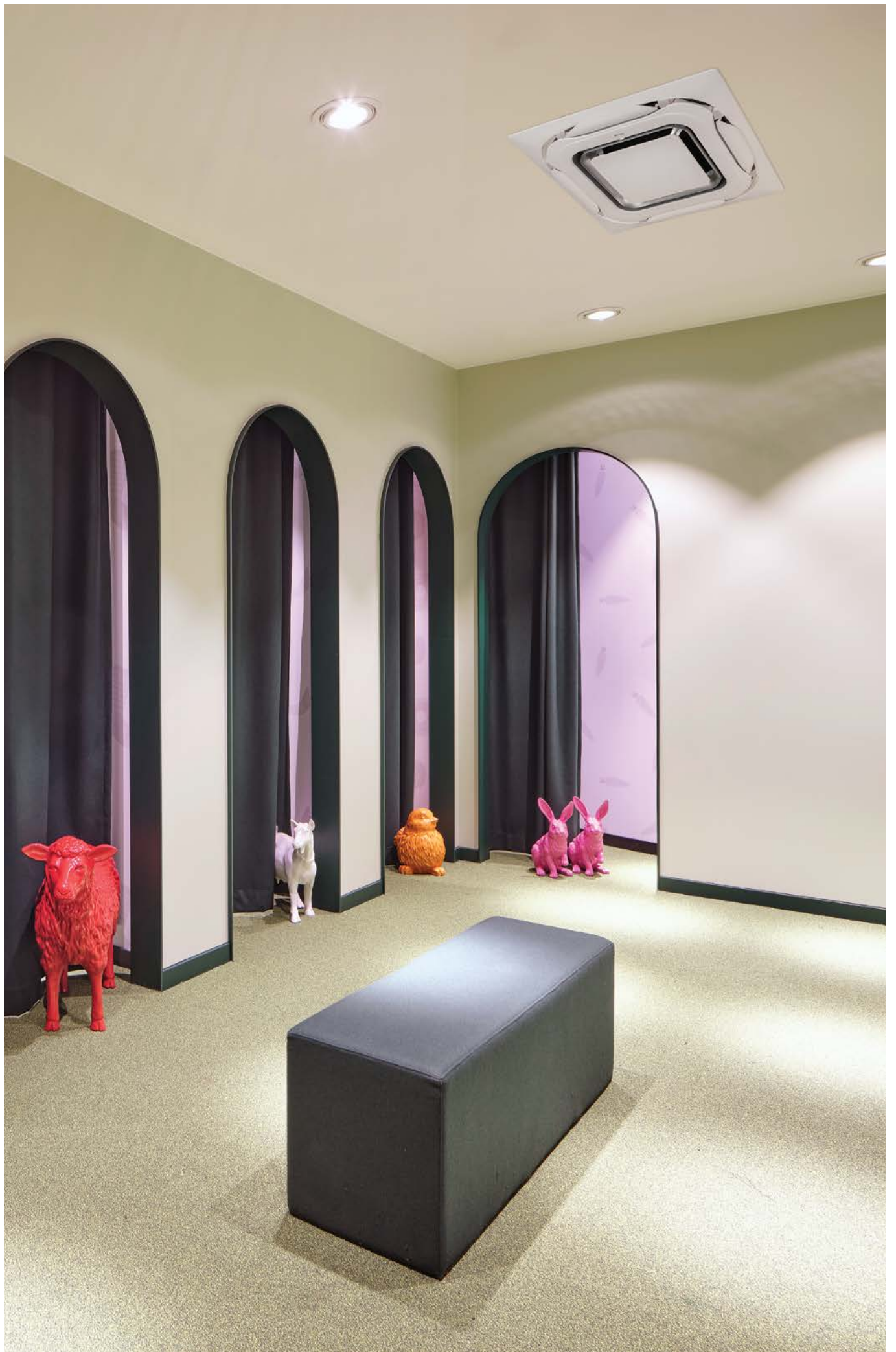





















- › Intuitivní a uživatelsky přívětivé rozhraní
- › Flexibilní koncept pro samostatné nebo multi použití na stavbách
- › Celkové řešení díky integraci zařízení 3. stran
- › Sledujte a kontrolujte vaši komerční budovu odkudkoliv



Inteligentní ovládaní tabletem s lokálním nebo cloudovým ovládaním		Cena CZK
<p><b>DCC601A51</b> Centrální dotykový ovladač s cloudovým připojením pro Split, SkyAir, VRV, větrací jednotky, vzduchové clony a teplou vodu (až 32 vnitřních jednotek).</p>		<b>28.215,-</b>
<p><b>AL-CCD07-VESA-1</b> Doplňková obrazovka pro lokální ovládání (drátová varianta s možností připevnění na zeď)</p>		<b>31.791,-</b>
<p><b>Cloudový balíček (zahrnuje router s předplacenou sim kartou + zprávu o optimalizace energie vytvořenou inženýry společnosti Daikin)</b></p>	<p>na 1 rok</p> <p>na 2 roky</p> <p>na 5 let</p>	<p><b>Cena EUR</b></p> <p><b>500,-</b></p> <p><b>1.000,-</b></p> <p><b>2.500,-</b></p>



## Doplňky a příslušenství pro vnitřní jednotky SkyAir

VNITŘNÍ JEDNOTKY			Cena CZK	 FCAHG-H FCAG-B	 FFA-A9	 FDXM-F9	
Individuální řízení		Onecta app	<b>cena záleží na modelu</b>	BRP069C82 (11) <b>2.480,-</b>	BRP069C81 <b>4.477,-</b>	BRP069C81 <b>4.477,-</b>	
		Infračervený bezdrátový dálkový ovladač	<b>cena záleží na modelu</b>	BRC7FA532F (bílá) (8)(15) BRC7FA532FB (černá) (8) (15) BRC7FB532F (designová bílá) (8) (15) BRC7FB532FB (designová černá) (8) (15) <b>5.895,-</b>	BRC7EB530W pro standardní panel (2)(3) BRC7F530W pro bílý panel (2)(3) BRC7F530S - pro stříbrný panel (2)(3) <b>viz str. 47</b>	BRC4C65 <b>4.865,-</b>	
		<b>Madoka</b> BRC1H52W (6) (bílá) / BRC1H52S (6) (stříbrná) / BRC1H52K (6) (černá) Uživatelsky přívětivé kabelové dálkové ovládání s prémiovým designem	<b>5.593,-</b>	●	●	●	
Centrální ovládací systémy		Připojení DIII-net pro připojení k centralizovanému ovládání	-	standard	standard	standard	
		DCC601A51 - Inteligentní ovládání tabletem s cloudovým připojením	<b>28.215,-</b>	●	●	●	
		DCS601C51 (10) - Intelligent Touch Controller	<b>63.807,-</b>	●	●	●	
Systém správy budov a standardní protokolové rozhraní	pro individuální řízení		RTD-NET - Rozhraní Modbus pro monitorování a řízení	<b>8.761,-</b>	●	●	●
			RTD-10 - Rozhraní Modbus pro chlazení infrastruktury	<b>11.692,-</b>	●	●	●
			RTD-20 - Rozhraní Modbus pro maloobchody	<b>14.011,-</b>	●	●	●
			RTD-HO - Rozhraní Modbus pro hotely	<b>11.692,-</b>	●	●	●
			KLIC-DI_v2 - KNX rozhraní	<b>8.246,-</b>	●	●	●
	pro centrální ovládání		DCM601A51 - Intelligent Touch Manager	<b>177.634,-</b>	●	●	●
			EKMBDXB - rozhraní Modbus	<b>na vyžádání</b>	●	●	●
			DCM010A51 - Daikin PMS rozhraní	<b>191.888,-</b>	●	●	●
			DMS502A51 - BACnet rozhraní	<b>250.265,-</b>	●	●	●
			DMS504B51 - LonWorks rozhraní	<b>76.046,-</b>	●	●	●
Zapojení a senzory		KRCS - Dálkové čidlo teploty vzduchu	<b>cena záleží na modelu</b>	KRCS01-7B <b>2.835,-</b>	KRCS01-4 <b>2.835,-</b>	KRCS01-4 <b>2.835,-</b>	
		K.RSS - Externí bezdrátové teplotní čidlo	<b>4.219,-</b>	SB.K.RSS_RFC (EKEWTSC2 + K.RSS) <b>na vyžádání</b>	●		
Adaptéry & ostatní příslušenství		KRP1BB* - Adaptér pro 2 výstupní signály - suché kontakty pro aktivaci či deaktivaci zvlhčovače, elektrického ohřivače, externího ventilátoru atd. Výstup - provoz kompresoru nebo porucha, provozní stav ventilátoru, signál pro zvlhčovač a ohřivač. Může být potřebný instalační box, záleží na vnitřní jednotce.	<b>cena záleží na modelu</b>	KRP1BA58 (7)(8) <b>5.347,-</b>	KRP1B57 (7) <b>4.832,-</b>	KRP1B56 (7) <b>4.766,-</b>	
		Adaptér (blokování pro ventilátor přívodu čerstvého vzduchu)	<b>cena záleží na modelu</b>	-	-	-	
		(E)KRP1B* / (E)KRP1C* - Adaptér pro 4 výstupní signály - suché kontakty pro aktivaci či deaktivaci zvlhčovače, elektrického ohřivače, externího ventilátoru atd. Výstup - provoz kompresoru nebo porucha, provozní stav ventilátoru, signál pro zvlhčovač a ohřivač.	<b>cena záleží na modelu</b>	EKRP1C12 (7)(8) <b>2.675,-</b>	EKRP1B2 <b>4.993,-</b>	-	
		Adaptér pro centralizované externí monitorování / řízení (ovládá celý jeden systém DIII-NET)	<b>cena záleží na modelu</b>	-	-	KRP2A53 (7) <b>11.659,-</b>	
		KRP4A* - Kabelový adaptér pro externí monitoring/řízení přes suché kontakty a regulované zadané hodnoty pomocí 0-140 Ω. Připojuje se ke svorkám P1/P2 a vyžaduje, aby byl připojen také ovladač BRC1/2/4/7. Nelze kombinovat s dalšími adaptéry pro P1/P2.	<b>cena záleží na modelu</b>	KRP4A53 (7)(8)(1) <b>5.927,-</b>	KRP4A51 <b>5.927,-</b>	KRP4A54-9 <b>5.927,-</b>	
		BRP7A* - Kabelový adaptér pro okenní kontakt nebo kartový systém. Ovládá vnitřní jednotku nebo skupinu vnitřních jednotek na bázi okenního kontaktu nebo kartového systému. Připojení přes svorky na P1/P2 vyžaduje tak připojení BRC2E 52C nebo BRC3E52C. není kombinovatelné s jinými zařízeními P1/P2.	<b>2.963,-</b>	BRP7A53	BRP7A53	BRP7A54 (7)	
		KRP* - Instalační box / Montážní deska pro adaptérové desky plošných spojů pro jednotky, kde není místo ve spínací skřínce.	<b>cena záleží na modelu</b>	KRP1H98A (8) <b>1.740,-</b>	KRP1BB101 <b>2.286,-</b>	KRP1BB101 <b>2.286,-</b>	
		EKRORO - Kabelový adaptér pro dálkové zapnutí / vypnutí nebo nucené vypnutí. Poskytuje kontakty T1/T2, které lze použít k dálkovému zapnutí/vypnutí vnitřní jednotky SkyAir nebo do režimu nuceného vypnutí jednotky.	<b>cena záleží na modelu</b>	standard -	standard -	standard -	

(1) Tuto možnost nelze kombinovat s aplikací Onecta

(2) Funkce snímání není k dispozici

(3) Funkce ovládání jednotlivých klapek není k dispozici

(4) Pokud instalujete elektrický ohřivač, je požadována volitelná deska plošných spojů pro externí elektrický ohřivač (EKRP1B2) pro každou vnitřní jednotku. Tyto doplňky vyžadují montážní desku KRP4A96. Elektrické ohřivače a zvlhčovače jsou dodávány. Neinstalujte je do zařízení.

(5) U těchto doplňků je vyžadována montážní deska KRP4A96. Maximálně 2 volitelné PCB mohou být pořízené.

(6) Tuto možnost nelze použít u modelů RR a RQ

(7) Vyžaduje instalační krabici PCB adaptéru, kód modelu viz tabulka

(8) Tuto možnost nelze kombinovat s BYCQ140EG (F)/EGFB

(9) Lze namontovat maximálně 2 volitelné desky plošných spojů



PŠŠŠT...  
něco se chystá!



## Zvukově izolační kryt pro Sky Air Alpha-series

EKLN140A

- ✓ Vyhrazeno pro řadu Daikin Sky-Air Alpha RZAG71-140N\*
- ✓ Plně optimalizováno a testováno v továrně Daikin
  - › Zaručený výkon (zvuk, kapacita, účinnost)
- ✓ Snížení hluku venkovní jednotky až o -10 dB(A) hodnoty akustického výkonu
  - › Umožnění splnění požadavků na zvuk
  - › Zvýšená flexibilita při použití řady Sky Air Alpha
  - › Snižuje zvuk na celém zvukovém spektru
- ✓ Velmi nízká kapacita a pokles tlaku
  - › Oddělený přívod a odvod vzduchu, pro zabránění zkratu.
  - › Díky oficiálně ověřeným datům nejsou potřeba žádné další výpočty.
- ✓ Snadná integrace
  - › Antracit (RAL 7016), vysoce estetické provedení
  - › Mechanicky navrženo tak, aby dokonale vyhovovalo RZAG \* N.
  - › Lze instalovat na jakýkoli rovný povrch
- ✓ Rychlá & snadná instalace a servis
  - › 100 % odolný vůči povětrnostním vlivům
  - › Snadné otevírání pro přístup k jednotce

Poznámka:  
cena je uvedena na str. 84



Bez zvukotěsného krytu

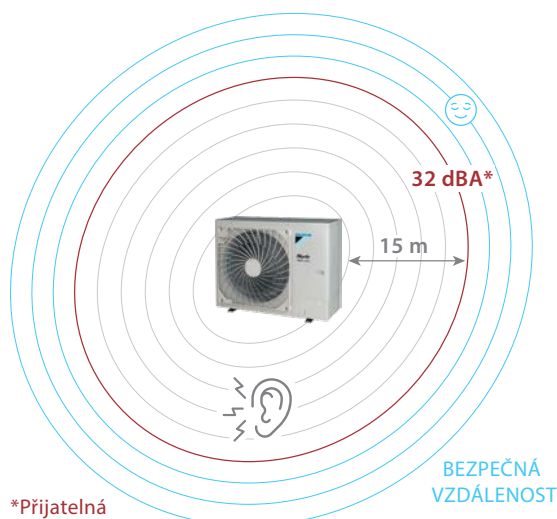

\*Přijatelná  
hladina zvuku

Se zvukotěsným krytem

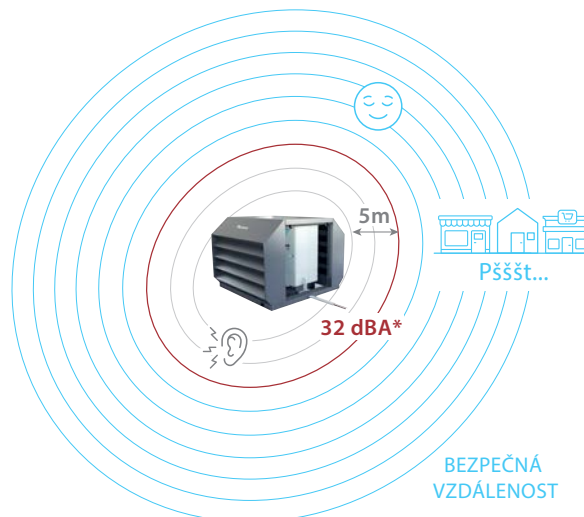

Inspirováno sérií RZAG71N

# RXM-R(9)

## Venkovní jednotky Split

Venkovní jednotky pro chladivo R-32 pro kombinaci s Perfera jednotkami a malovýkonými SkyAir vnitřními jednotkami.



RXM-R

Venkovní jednotka			RXM	CTXM15R	20R9	25R9	35R9	42R	50R	60R	71R	
Rozměry	Jednotka	Výška x šířka x hloubka	mm		552x840x350			734x954x401				
Hmotnost	Jednotka		kg		32			49		55		
Hladina akust. výkonu	Chlazení		dBA		60		61	-				
	Vytápění		dBA		60		61	-				
Hladina akust. tlaku	Chlazení	Jmen.	dBA		46		49	48		47		
	Vytápění	Jmen.	dBA		47		49	48	49	48		
Provozní rozsah	Chlazení	Okolní prostředí	Min.~Max. °CDB	Připojitelné pouze k multi venkovním jednotkám	-10~50°C						-10~46°C	
	Vytápění	Okolní prostředí	Min.~Max. °CWB		-20~24°C						-15~24°C	
Chladivo	Typ/GWP/Náplň		kg /TCO,Eq		R-32/675,0,76/0,52			R-32/675,0/1,10/0,750		R-32/675,0/1,15/0,780		
Připojení potrubí	Kapalina/Plyn	Vnější průměr	mm		6,35/9,50			6/12,7		6/15,9		
	Délka potrubí	Systém	Předplněno	m	20			10		30		
	Doplnění náplně chladiva			kg/m	0,02 (pro délku potrubí nad 10m)							
	Výškový rozdíl	Vnitř. jedn.- Venk. jedn.	Max.	m	15			20				
Elektrické napájení	Fáze/Frekvence/Napětí		Hz/V		1~/50/220-240							
Proud - 50Hz	Max. hodnota proudového jistění (MFA)		A		10		13		16		20	



# RZAG-N & RZAG-A

## Venkovní jednotky Sky Air Alpha

### Nejlepší technologie v odvětví s nejmenšími rozměry

- UNIKÁTNÍ Nová jedinečná řada s nízkou výškou a jedním ventilátorem
- UNIKÁTNÍ Malé rozměry umožňují instalaci, které si téměř nikdo nevšimne
- UNIKÁTNÍ S nejjednodušším servisem a manipulací na trhu
- Dokonalé vyvážení účinnosti a komfortu díky variabilní teplotě chladiva: nejvyšší celoroční účinnost po většinu roku a rychlá reakce v nejteplejších dnech
- Vyhovuje vysoce citlivým aplikacím chlazení počítačových místností
- Náhrada existujících technologií R-32 bez nutnosti náhrady potrubí



- Zaručuje provozní režim v režimu vytápění a chlazení až do teploty -20 °C
- Záruka spolehlivého chlazení díky plynem chlazené desce PCB, nedochází k ovlivnění teplotou okolí
- Maximální délka potrubí až 85 m (50 m pro RZAG35, 50, 60A)
- Venkovní jednotky pro aplikace Pair, Twin, Triple, Double Twin



### Kombinační tabulka pro komfortní chlazení

NOVINKA

		FCAHG-H				FCAG-B				FFA-A9				FDA-A				FDXM-F9				FBA-A(9)				FHA-A(9)				FAA-B				FTXM-R				FUA-A				FNA-A9				FVA-A			
Výkonová třída		71	100	125	140	35	50	60	71	100	125	140	35	50	60	71	100	125	140	35	50	60	71	100	125	140	35	50	60	71	100	125	140	35	50	60	71	100	125	140	35	50	60	71	100	125	140		
RZAG35A						P																																											
RZAG50A							P																																										
RZAG60A								P																																									
UNIKÁTNÍ RZAG71NV1	RZAG71NY1	P					2		P				2				2				2				P				2				P				P				2				P				
UNIKÁTNÍ RZAG100NV1	RZAG100NY1		P				3	2					P				3	2			3	2			P				3	2			P				P				3	2			P				
UNIKÁTNÍ RZAG125NV1	RZAG125NY1			P			4	3	2				P				4	3	2		4	3	2		P				4	3	2		P				P				4	3	2		P				
UNIKÁTNÍ RZAG140NV1	RZAG140NY1	2		P	4	3	2						P	4	3	2					4	3	2		P				4	3	2		P				P				4	3	2		P				

P = párová aplikace ; 2/3/4 = twin/tripple/double twin aplikace

### Kombinační tabulka pro technické chlazení

NOVINKA



		FTXM-R				FAA-B				FHA-A(9)				FBA-A(9)				FDXM-F9				FUA-A				FNA-A9				FVA-A				FFA-A9				FCAHG-H				FCAG-B							
Výkonová třída		35	50	60	71	71	100	125	140	35	50	60	71	100	125	140	35	50	60	71	100	125	140	35	50	60	71	100	125	140	35	50	60	71	100	125	140	35	50	60	71	100	125	140					
RZAG35A																																																	
RZAG50A																																																	
RZAG60A																																																	
UNIKÁTNÍ RZAG71NV1	RZAG71NY1						P	3	2				P				3	2			3	2			P				3	2			P				P				3	2			P				
UNIKÁTNÍ RZAG100NV1	RZAG100NY1						2	4	3				2				P	4	3		2				P	4	3		2				2				P	4	3		2				P				
UNIKÁTNÍ RZAG125NV1	RZAG125NY1						2	4	3				2				P	4	3		2				P	4	3		2				2				P	4	3		2				P				
UNIKÁTNÍ RZAG140NV1	RZAG140NY1						2	4	3				2				P	4	3		2				P	4	3		2				2				P	4	3		2				P				

P = párové aplikace, 2 = Twin, 3 = Triple, 4 = Double twin; Pro více informací o technickém chlazení viz Katalog pro technické aplikace.

Více detailů a aktuální informace můžete najít na [my.daikin.eu](http://my.daikin.eu)



RZAG-A



RZAG-NV1



RZAG-NY1

Venkovní jednotka			RZAG	35A	50A	60A	71NV1	100NV1	125NV1	140NV1	71NY1	100NY1	125NY1	140NY1	
Rozměry	Jednotka	Výška x šířka x hloubka	mm	734x870x373				870x1.100x460							
Hmotnost	Jednotka		kg	52				81,4	84,5	95,5	95,5	81,4	84,5	95,5	95,5
Hladina akust. výkonu	Chlazení		dBA	62	63	64	64	66	69	70	64	66	69	70	
	Vytápění		dBA	62	63	64									
Hladina akust. tlaku	Chlazení	Jmen.	dBA	48	49	50	46	47	49	50	46	47	49	50	
	Vytápění	Jmen.	dBA	48	49	50	48	50		52	48	50		52	
Provozní rozsah	Chlazení	Okolní prostředí Min.–Max.	°CDB	-20~52				-20~52							
	Vytápění	Okolní prostředí Min.–Max.	°CWB	-20~24				-20~18							
Chladivo	Typ/GWP			R-32 / 675				R-32/675							
	Náplň	kg/TCO,Eq		1,55/1,05				3,20/2,16	3,20/2,16	3,70/2,50	3,70/2,50	3,20/2,16	3,20/2,16	3,70/2,50	3,70/2,50
Připojení potrubí	Kapalina/Plyn	Vnější průměr	mm	6,35/9,52		6,35/12,7		9,52/15,9							
	Délka potrubí	Venk. jedn.-Vnitř. jedn. Max.	m	50				55		85		55		85	
		Systém	Ekvivalentní	m	50				75		100		75		100
		Předplněno	m	30				40							
	Výškový rozdíl	Vnitř. jedn.-Venk. jedn. Max.	m	30				30							
Elektrické napájení	Fáze/Frekvence/Napětí	Hz/V		1~ / 50 / 230				1~/50/220-240				3~/50/380-415			
Proud - 50Hz	Max. hodnota proudového jistižení (MFA)	A		16	16	20	20		32				16		



# RZASG-M

## Venkovní jednotky Sky Air Advance

### Kombinace komfortu a technologie pro komerční aplikace

- › Vysoká účinnost:
  - Energetické třídy až A++ (chlazení)/A+ (topení)
  - Kompresory nabízejí podstatné zlepšení účinnosti
- › Velmi kompaktní a snadno instalovatelné venkovní jednotky
- › Nahradíte stávající systémy bez nutnosti výměny potrubí



- › Garantovaný provoz v obou režimech chlazení a topení až do -15 °C.
- › S chladičem chlazenou PCB deskou je zaručeno spolehlivé chlazení, protože není ovlivněna okolní teplotou.
- › Max. trasa Cu potrubí až 50 m.



RZASG100-140MV1/MY1

### Párové aplikace, aplikace triple a double twin

Výkonová třída	FCAG-B						FFA-A9			FDXM-F9			FBA-A(9)								
	35	50	60	71	100	125	140	35	50	60	35	50	60	35	50	60	71	100	125	140	
RZASG71MV1				P				2			2			2				P			
RZASG100MV1	RZASG100MY1	3	2			P		3	2		3	2		3	2				P		
RZASG125MV1	RZASG125MY1	4	3	2			P	4	3	2	4	3	2	4	3	2					P
RZASG140MV1	RZASG140MY1	4	3		2			P	4	3		4	3		4	3					P

Výkonová třída	FDA-A	FHA-A(9)						FUA-A			FAA-B		FVA-A				FNA-A9					
	125	35	50	60	71	100	125	140	100	125	140	71	100	71	100	125	140	35	50	60		
RZASG71MV1		2				P							P		P					2		
RZASG100MV1	RZASG100MY1		3	2			P			P				P			P			3	2	
RZASG125MV1	RZASG125MY1	P	4	3	2			P			P							P		4	3	2
RZASG140MV1	RZASG140MY1		4	3		2			P			P	2			2				P	4	3

Více detailů a aktuální informace můžete najít na [my.daikin.eu](http://my.daikin.eu)



RZASG-MV1



RZASG-MY1

Venkovní jednotka			RZASG	71MV1	100MV1	125MV1	140MV1	100MY1	125MY1	140MY1		
Rozměry	Jednotka	Výška x šířka x hloubka	mm	770x900x320						990x940x320		
Hmotnost	Jednotka		kg	60	70		78	70		77		
Hladina akust. výkonu	Chlazení		dBA	65	70	71	73	70	71	73		
Hladina akust. tlaku	Chlazení	Jmen.	dBA	46	53		54	53		54		
	Vytápění	Jmen.	dBA	47	57							
Provozní rozsah	Chlazení	Okolní prostředí Min.-Max.	°CDB	-15~-46								
	Vytápění	Okolní prostředí Min.-Max.	°CWB	-15~-15,5								
Chladivo	Typ/GWP			R-32/675								
	Náplň	kg/TCO <sub>Eq</sub>		2,45/1,65	2,60/1,76		2,90/1,96	2,60/1,76		2,90/1,96		
Připojení potrubí	Kapalina/Plyn		mm	9,52/15,9								
	Délka potrubí	Venk. jedn.-Vnitř. jedn. Max.	m	50								
		Systém	Ekvivalentní	70								
			Předplněno	30								
	Výškový rozdíl	Vnitř. jedn.-Venk. jedn. Max.	m	30								
Elektrické napájení	Fáze/Frekvence/Napětí		Hz/V	1~/50/220-240				3~/50/380-415				
Proud - 50Hz	Max. hodnota proudového jistižení (MFA)	A		20	25	32	16					

# AZAS-M & ARXM71R

## Venkovní jednotky Sky Air Active

### Ideální řešení pro malé obchody

- › Vysoká účinnost:
  - Energetická třída až do A+ (chlazení) / A (topení)
  - Kompresory nabízejí podstatné zlepšení účinnosti
- › Chladivo R32 oproti chladivu R410A má nižší vliv na životní prostředí o 68 %, což plyne z nižší spotřeby energie díky její účinnosti a menšímu potřebnému množství chladiva
- › Velmi kompaktní a snadno instalovatelná venkovní jednotka
- › Nahrazení stávajícího systému technologií s chladivem R32 bez nutnosti výměny Cu potrubí



- › Garantovaný provoz v obou režimech chlazení do -5 °C a topení až do -15 °C
- › S chladivem chlazenou PCB deskou je zaručeno spolehlivé chlazení, protože není ovlivněna okolní teplotou (pouze pro AZAS)
- › Max. trasa Cu potrubí až 30 m
- › Výhradně nabízené v párových aplikacích



AZAS100-140MV1\_MY1

### Párové aplikace

Výkonová třída	FCAG-B				FBA-A(9)				FAA-B				ADEA-A		
	71	100	125	140	71	100	125	140	71	100	125	140	71	100	125
ARXM-R	P				P				P				P		
AZAS-MV1		P	P	P		P	P	P		P				P	P
AZAS-MY1		P	P	P		P	P	P		P					

P = párová aplikace

Více detailů a aktuální informace můžete najít na [my.daikin.eu](http://my.daikin.eu)



ARXM-R



AZAS-MV1



AZAS-MY1

Venkovní jednotka		AZAS	ARXM71R	100MV1	125MV1	140MV1	100MY1	125MY1	140MY1	
Rozměry	Jednotka	Výška x šířka x hloubka	mm	734x870x373						990x940x320
Hmotnost	Jednotka		kg	50	70			78	70	77
Hladina akust. výkonu	Chlazení		dBA	65	70	71	73	70	71	73
	Vytápění		dBA	65	-	71	73	-	71	73
Hladina akust. tlaku	Chlazení	Jmen.	dBA	52	53			54	53	54
	Vytápění	Jmen.	dBA	52	57			57		
Provozní rozsah	Chlazení	Okolní prostředí Min.~Max.	°CDB	-10~-46			-5~-46			
	Vytápění	Okolní prostředí Min.~Max.	°CWB	-15~-24			-15~-15,5			
Chladivo	Typ/GWP			R-32/675						
	Náplň	kg/TCO <sub>Eq</sub>		1,15/0,78	2,60/1,76		2,90/1,96	2,60/1,76		2,90/1,96
Připojení potrubí	Kapalina/Plyn	Vnější průměr	mm	9,52/15,9						
	Délka potrubí	Venk. jedn.-Vnitř. jedn. Max.	m	30						
		Systém	Ekvivalentní	m	50					
			Předplněno	m	10					
	Výškový rozdíl	Vnitř. jedn.-Venk. jedn. Max.	m	20						
Elektrické napájení	Fáze/Frekvence/Napětí	Hz/V		1~/50/220-240			3~/50/380-415			
Proud - 50Hz	Max. hodnota proudového jištění (MFA)	A		16	25	32	16			

## RZA-D

### Velká „malá“ SkyAir venkovní jednotka

Velký výkon systému Sky Air pro komerční aplikace s nejmenšími rozměry vůbec

- › Kompaktní (870 mm vysoký) a lehký design s jedním ventilátorem činí jednotku nenápadnou, šetří místo a snadno se instaluje
- › Snadná obsluha a ovladatelnost díky snadnému přístupu, 7segmentový displej a držadlo pro snadnou manipulaci
- › Výběr produktu R-32 snižuje dopad na životní prostředí o 68% ve srovnání s R-410A, neboť má vyšší energetickou účinnost, nižší spotřebu energie a má nižší náplň chladiva
- › Lze nahradit stávající systémy technologií R-32 bez nutnosti výměny potrubí



- › Zaručuje provoz v režimu vytápění až do -20°C
- › PCB chlazené chladivem zaručuje spolehlivé chlazení, protože jednotka není ovlivněna teplotou okolí
- › Maximální délka potrubí do 100m
- › Maximální výškový rozdíl instalace až 30m
- › Venkovní jednotky pro dvojici, párovou aplikaci, twin, tripple a double twin



RZA200-250D

### Kombinační tabulka pro komfortní chlazení

Výkonová třída	FCAG-B					FFA-A9		FDXM-F9		FBA-A(9)					FHA-A(9)					FDA-A			FUA-A			FAA-B		FNA-A9	
	50	60	71	100	125	50	60	50	60	50	60	71	100	125	50	60	71	100	125	125	200	250	71	100	125	71	100	50	60
RZA200A	4	3	3	2		4	3	4	3	4	3	3	2		4	3	3	2			P		3	2		3	2	4	3
RZA250A		4			2		4		4				4			2			2	2		P			2				4



Více detailů a aktuální informace můžete najít na [my.daikin.eu](http://my.daikin.eu)

RZA-D

**NOVINKA**

Venkovní jednotka				RZA200D	RZA250D
Rozměry	Jednotka	Výška x šířka x hloubka	mm	870x1.100x460	
Hmotnost	Jednotka		kg	120	
Hladina akust. výkonu	Chlazení		dBA	73	76
	Vytápění		dBA	76	79
Hladina akust. tlaku	Chlazení	Jmen.	dBA	53	57
	Vytápění	Jmen.	dBA	60	63
Provozní rozsah	Chlazení	Okolní prostředí Min.~Max.	°CDB	-20~-46	
	Vytápění	Okolní prostředí Min.~Max.	°CWB	-20~-15	
Chladivo	Typ/GWP			R-32/675	
	Náplň		kg/TCO <sub>2</sub> Eq	5,0/3,38	
Připojení potrubí	Kapalina/Plyn	Vnější průměr	mm	9,52/22,2	
	Délka potrubí	Venk. jedn.-Vnitř. jedn. Max.	m	100	
		Předplněno		m	30
	Výškový rozdíl	Vnitř. jedn.-Venk. jedn. Max.	m	30	
Elektrické napájení	Fáze/Frekvence/Napětí		Hz/V	3~/50/380-415	
Proud - 50Hz	Max. hodnota proudového jistižení (MFA)		A	20	

(1) MFA - slouží k výběru jističe a ochrany proti zemnímu spojení. Podrobnější informace o každé kombinaci naleznete v elektrickém schématu.

		R-32					
		RZAG-A	RZAG-NV1/NY1	RZASG-MV1/MY1	RZA-D	AZAS-MV1/MY1	
Potrubní odbočka chladiwa	pro twin	CZK	-	2.835,-	2.835,-	3.962,-	-
	pro triple	CZK	-	3.930,-	3.930,-	6.700,-	-
	pro double twin	CZK	-	2.835,-	2.835,-	3.962,-	-
	Redukce asymetrického potrubí	CZK	596,-	-	-	-	-
Sada adaptérů *		CZK	-	8.890,-	8.890,-	9.035,-	-
Spodní vyhřívání desky		CZK	-	4.608,-	-	6.355,-	-
Zvukově izolační kryt		CZK	-	102.248,-	-	102.248,-	-
Vypouštěcí nádoba pro EKLN140A		CZK	-	9.930,-	-	9.930,-	-
Páska pro vypouštěcí nádobu pro EKLN140A		CZK	-	8.660,-	-	8.660,-	-

(\*) umožňuje aktivovat provoz s nízkou hlučností a tři úrovně omezení výkonu pomocí externích suchých kontaktů.

(1) Obsahuje KRP58M1 a povinnou montážní sadu EKMKA2

(2) Obsahuje KRP58M3 a povinnou montážní sadu EKMKA3

### Možnost pro asymetrickou kombinaci (redukce asymetrických kombinací potrubí)

ASYCPIR		Kapalina	Plyn	
		ø 9,52 → ø 6,4	ø 12,7 → ø 9,52	ø 15,9 → ø 12,7
RZAG35A	FDXM50F9		•	
	FFA50A9		•	
	FBA50A9		•	
	FCAG50B		•	
	FNA50A9		•	
	FTXM50R		•	
RZAG60A	FHA50A9		•	
	FBA71A9	•		
	FCAG71B	•		•
	FTXM71R			•
	FHA71A9	•		•

Příklad použití:

1) Připojení potrubí o průměru 12,7 k přípojce pro připojení plynového potrubí o průměru 15,9:

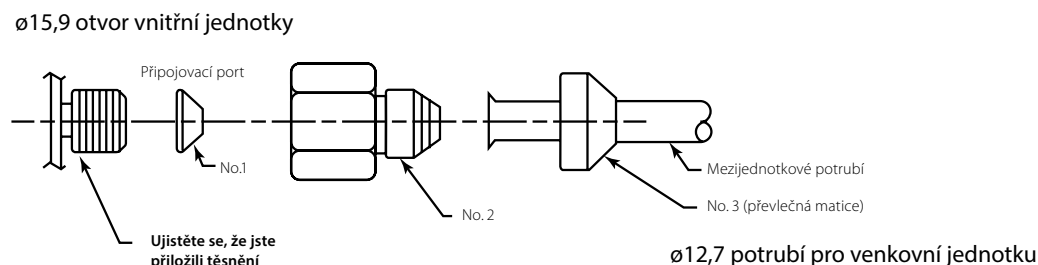

# ERQ Invertorové kondenzační jednotky – tepelné čerpadlo

## ERQ-A

Vysoce účinná invertorově řízená kondenzační jednotka – tepelné čerpadlo – vhodná pro připojení na DX výměník vzduchotechnické jednotky (AHU), nebo pro připojení na dveřní clonu CYQ. Jednotka pracuje s chladivem R-410a.



Typ pro napájení 1~230V	ERQ100AV1	ERQ125AV1	ERQ140AV1
Výkonový index	100	125	140
Nominální chladicí výkon	kW	11,2	14,0
Nominální topný výkon	kW	12,5	16,0
<b>Cena</b>	<b>CZK</b>	<b>103.702,-</b>	<b>112.905,-</b>

Typ pro napájení 3N~400V	ERQ125AW1	ERQ200AW1	ERQ250AW1
Výkonový index	125	200	250
Nominální chladicí výkon	kW	14,0	22,4
Nominální topný výkon	kW	16,0	25,0
<b>Cena</b>	<b>CZK</b>	<b>129.587,-</b>	<b>180.057,-</b>

Poznámka:

- V případě připojení CYQ dveřní clony vyberte ERQ kondenzační jednotku se stejným nebo větším kapacitním indexem než je index clony
- Výkonové hodnoty jsou měřené při vypařovací teplotě 6 °C (chlazení) / kondenzační teplotě 46 °C (topení), přehřátí výparníku = 5K, podchlazení kondenzátoru = 3K, vnitřní teplota = 27 °CDB / 19 °CWB (chlazení) / = 20 °CDB (topení)

Řídicí box	EKEQDCB	EKEQFCBA
Typ regulace	Regulace Daikin	Externí řízení
Možnosti regulace	Regulace teploty v místnosti prostřednictvím dálkového ovladače (příslušenství) nebo externího snímače teploty v místnosti (příslušenství) Regulace teploty odsávaného vzduchu (prostřednictvím dodaného termistoru)	<ul style="list-style-type: none"> <li>• (X-řízení): 0-10V přímé řízení výkonu (5V = ustálený stav, &gt;5V požadován chladnější vzduch, &lt;5V požadován teplejší vzduch)</li> <li>• (Y-řízení): Fixní vypařovací / kondenzační teplota</li> <li>• (W-řízení): 0-10V lineární řízení výkonu (0V = 0% výkonu, 10V = 100% výkonu)</li> <li>• Připojovací poměr 50-110% (ERQ)</li> </ul>
<b>Cena</b>	<b>CZK</b>	<b>23.936,-</b>

Poznámka:

- řídicí box je nutný pro připojení vzt jednotky, není nutný pro CYQ dveřní clony
- kabelový ovladač je nutný pro řízení DAIKIN (EKEQDCB) a doporučený pro řízení 0-10 V (EKEQFCB) – nutný pouze pro zprovoznění a servis
- přepnutí z chlazení na topení u řízení 0-10 V (EKEQFCBA) musí být zajištěno externě nebo přes příslušenství KRC19 -26 (přepínač chlazení/topení)

Expanzní ventil	Povolený výkon výměníku [kW]		Povolené kombinace					Cena CZK
	Minimum	Maximum	ERQ100-	ERQ125-	ERQ140-	ERQ200-	ERQ250-	
EKEXV63	6,3	7,8	•	•				5.612,-
EKEXV80	7,9	9,9	•	•	•			5.976,-
EKEXV100	10,0	12,3	•	•	•	•		6.207,-
EKEXV125	12,4	15,4	•	•	•	•	•	6.537,-
EKEXV140	15,5	17,6		•	•	•	•	6.767,-
EKEXV200	17,7	24,6				•	•	7.361,-
EKEXV250	24,7	30,8				•	•	7.825,-

Poznámka:

- sada s expanzním ventilem je nutná pro připojení vzt jednotky, není nutná pro CYQ dveřní clony
- sada musí být dimenzována na nominální výkon výměníku
- výměník musí být dimenzován na tlak 40 Bar s interním objemem 0,3-8,3 l (nepočítáno s koleny a distributory)
- výkonové hodnoty jsou měřené při vypařovací teplotě 6 °C (chlazení) / kondenzační teplotě 46 °C (topení), přehřátí výparníku = 5K, podchlazení kondenzátoru = 3K, vnitřní teplota = 27 °CDB / 19 °CWB (chlazení) / = 20 °CDB (topení)

## Příslušenství specifické pro jednotku

	EKEQDCB	EKEQFCBA	Cena CZK
<b>BRC1D52</b> Standardní kabelový dálkový ovladač s týdenním časovačem	•	•	3.704,-
<b>BRC1H52W/S/K</b> Nový prémiový kabelový ovladač v bílém/stříbrném/černém provedení		•	5.593,-
<b>KRP4A51</b> Adapt. pro exter. řízení a monitoring	•		5.927,-
<b>RTD-20</b> Adapt. pro exter. řízení a monitoring s lineárním řízením výkonu 0-10 V DC	•		14.011,-
<b>KRCS01-1</b> Externí snímač vnitřní teploty	•		2.835,-
<b>KRC19-26</b> Mechanický přepínač chlazení/vytápění	•	•	1.932,-
<b>KJB111A</b> Instalační box pro mechanický přepínač	•	•	902,-

Poznámka:

- kabelový ovladač je nutný pro řízení DAIKIN (EKEQDCB) a doporučený pro řízení 0-10 V (EKEQFCB) – nutný pouze pro zprovoznění a servis
- přepnutí z chlazení na topení u řízení 0-10 V (EKEQFCBA) musí být zajištěno externě nebo přes příslušenství KRC19 -26 (přepínač chlazení/topení)



## Daikin servis

Úspora energie nekončí nákupem nebo instalací energeticky úsporného zařízení; zařízení musí být spuštěno za optimálních podmínek.

Správná údržba a servis jsou klíčovými prvky pro zajištění maximálního výkonu.

**Jste si například jisti, že jsou filtry čisté a žádná ze součástí není vadná?  
Je vše správně nastaveno?**

Každý z těchto detailů může vést ke snížení úrovně komfortu. A pokud rozdíl nepocítíte hned, jistě si jej na konci roku všimnete při placení účtů za energie.

Náš Daikin tým konstruktérů neustále usiluje o zlepšení energetické účinnosti našich systémů.

My v Daikin servisu jsme zde, abychom vás podpořili a udrželi vaše jednotky v ideálním stavu pomocí správného uvedení systému do provozu, pravidelnými preventivními prohlídkami, vzdáleným sledováním provozních dat, zlepšováním výkonu jednotek a poskytováním cenově výhodných vylepšení pro maximální využití všech výhod, plynoucích ze zvýšení účinnosti díky našim nejmodernějším technologiím.

### Optimalizace a aktualizace



Inteligentní vzdálené sledování



Aktualizace / optimalizace

### Udržení instalace v nejlepším stavu



Plán servisu



Podpora instalace

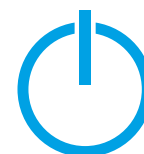

Uvedení do provozu

### Náhradní díly a opravy

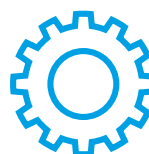

Náhradní díly



Poruchová služba

## Uvedení do provozu

K zaručení účinnosti a výkonu jednotky Daikin v dlouhodobém horizontu nabízí **Daikin jako službu odborné uvedení systému do provozu**, provedené vysoce kvalifikovanými a vzdělanými technikými Daikin.

Uvedení systému do provozu společností Daikin nebo prostřednictvím jejich autorizovaných partnerů zaručuje, že systém funguje tak, jak má, a že vám přináší všechny výhody jedinečného klimatu.

Každé uvedení do provozu je zdokumentováno dle standardu Daikin, dokumentace obsahuje podrobnou zprávu o uvedení do provozu a o všech parametrech, důležitých pro správnou funkčnost jednotky.



## Údržba

Údržba je klíčovým prvkem k zajištění kvality, efektivity a bezchybného provozu jakéhokoliv zařízení.

Balíčky údržby Daikin Care vycházejí z našich mnohaletých zkušeností, které vám zajistí plné využívání výhod Daikin certifikovaných techniků, kteří se postarají o vaše zařízení.

- Buďte připraveni na horké letní dny
- Nižší náklady na energii & snížení emisí CO<sub>2</sub>
- Odstranění pylů a dalších alergenních látek díky čistícím filtrům
- Zajištění tichého provozu

Náše balíčky Daikin Care obsahují také komplexní test za použití speciálního diagnostického softwaru vyvinutého společností Daikin, který zkontroluje těsnost a problémová místa.

Balíčky Daikin Care obsahují 3 různé úrovně údržby, které uspokojí všechny vaše potřeby. Kromě toho k těmto 3 balíčkům Daikin nabízí komplexní sadu možností, ze kterých si můžete vybrat.

<b>Care</b>	Balíček Care obsahuje minimální počet služeb nutných pro plnění požadavků stávajících předpisů a zajištění správného chodu vaší jednotky podle parametrů.
<b>Preventive Care</b>	Balíček Preventive Care zajišťuje, že provoz vaší klimatizace je optimální a filtry jsou čisté.
<b>Exclusive Care</b>	Balíček Exclusive Care zajišťuje optimální provoz vaší klimatizace, čisté filtry a předchází neočekávaným poruchám.

Služby	Inspection	Maintenance	
	Care	Preventive Care	Exclusive Care
Planované kontroly na základě předem definovaných činností	✓	✓	✓
Potvrzený provozní deník	✓	✓	✓
Softwarové a firmwarové aktualizace podle potřeby	-	✓	✓
Kontrola výměníků tepla	-	✓	✓
Diagnostika a/nebo analýza systému během servisní prohlídky	-	✓	✓
Čištění filtrů (podle potřeby)	-	✓	✓
Komplexní, prediktivní zpráva o stavu a o měření	-	✓	✓
Zaznamenaná a obnovitelná servisní historie každé jednotky	-	✓	✓
Přístup k technické pomoci a opravám	-	✓	✓
Mzdové a cestovní náklady pro plánovanou údržbu jsou zahrnuty v ceně	-	✓	✓
Podpora v případě nouze	-	✓	✓
Výměna filtrů	-	-	✓
Mzdové a cestovní náklady, náhradní díly pro plánovanou údržbu jsou zahrnuty v ceně	-	-	✓
Součástí balení jsou filtry, náhradní díly a chladivo	-	-	✓
Prodloužení záruky	-	-	✓

Popis	Prohlídka	Údržba	
	Care	Preventive Care	Exclusive Care
Monosplit a SkyAir párová aplikace	na vyžádání	na vyžádání	na vyžádání
Multisplit a SkyAir až 3 vnitřní jednotky	na vyžádání	na vyžádání	na vyžádání
Multisplit a SkyAir až 5 vnitřních jednotek	na vyžádání	na vyžádání	na vyžádání

### Další možnosti

Popis	Cena za hodinu
Energetický audit a zpráva o něm	na vyžádání
Analýza chladiva	na vyžádání
Odborná konzultace a podpora	na vyžádání

	Pondělí - Pátek 17-22h	Víkendy, svátky, noční hodiny
Nouzová podpora	na vyžádání	na vyžádání



## Servisní služby

### E-Parts

Online můžete vybrat ten správný díl pro Daikin jednotku, ověřit si v reálném čase jeho dostupnost a objednat jej.

Vše v několika jednoduchých krocích.

#### Výhody pro vás:

- › 24/7 dostupnost
- › rychlé zpracování
- › dostupnost „v reálném čase“
- › doprava zdarma
- › flexibilní dodání
- › okamžitá zpětná vazba



### Zaregistrujte se a využijte službu E-parts

Online registraci najdete formulář na

[https://www.daikin.cz/cs\\_cz/servisni-sluzby/e-parts.html](https://www.daikin.cz/cs_cz/servisni-sluzby/e-parts.html)

### Neustálá dostupnost

Můžete najít odkazy na E-Parts a náhradní díly na našem obchodním portálu:

<http://eparts.daikin-ce.com>



## Service Academy

Daikin Service Academy nabízí individuální možnosti školení na všechny servisní případy výrobků Daikin.

Naším cílem je vám pomoci poskytovat lepší servis na místě a rozšířit tak vaše podnikání.



### Plány a cíle

V Daikin Service Academy chceme nabídnout Evropský vzdělávací program pro servisní techniky (interní a externí), aby se stali nejlepšími z nejlepších.

- › Zajistit, aby naši partneři měli k dispozici kvalifikovanou pracovní sílu
- › Poskytovat vysoce kvalitní služby našim koncovým uživatelům
- › Vylepšit výkon a efektivitu s kratším časem potřebným na servis
- › Zlepšit kvalitu služeb a tím spokojenost zákazníka přímo na místě
- › Podporovat profesní dráhy pro udržení servisních techniků v HVAC-R průmyslu
- › Nabídnout školení v místním jazyce tam, kde je to možné

### Naše tréninkové balíčky obsahují

- › Instalace a příprava na zprovoznění
- › Zprovoznění
- › Údržba
- › Řešení problémů a oprava
- › Návrh a aplikace

### Chcete vědět více?

Pro další informace o Daikin Service Academy nás prosím kontaktujte na:

[academy@daikin-ce.com](mailto:academy@daikin-ce.com)

# VŠEOBECNÉ OBCHODNÍ PODMÍNKY

(Poslední aktualizace: 1. dubna 2022)

## I. DEFINICE POJMŮ

Pro účely tohoto dokumentu mají níže uvedené pojmy níže uvedený význam:

- „**Autorizovaný partner**“ znamená osobu řádně společnostmi DAIKIN proškolenou a technicky kompetentní pro danou produktovou kategorii, jež jedná zpravidla vlastním jménem.
- „**B2B**“ znamená business-to-business, a tudíž vztah mezi společností DAIKIN a zákazníkem, který nevystupuje v uvedeném vztahu se společností DAIKIN jako spotřebitel.
- „**B2C**“ znamená business-to-consumer, a tudíž vztah mezi společností DAIKIN a zákazníkem, který vystupuje v uvedeném vztahu se společností DAIKIN jako spotřebitel.
- „**Cena**“ znamená kupní cenu a/nebo cenu díla, které je povinen zákazník uhradit dle smlouvy společnosti DAIKIN.
- „**DAIKIN**“ či „**my**“ znamená obchodní společnost DAIKIN AIRCONDITIONING CENTRAL EUROPE – CZECH REPUBLIC spol. s r.o., se sídlem Budějovická 778/3a, Michle, 140 00 Praha 4, Česká republika, IČ: 480 39 497, zapsanou v obchodním rejstříku vedeném Městským soudem v Praze, oddíl C, vložka 15503.
- „**Jednotka**“ znamená jakoukoliv chladicí a/nebo topenářskou a/nebo vzduchotechnickou a/nebo chladičskou jednotku z prodejního portfolia společnosti DAIKIN v dané době.
- „**Nabídka**“ znamená nabídku zboží a/nebo služeb, učiněnou společností DAIKIN zákazníkovi písemně dopisem a/nebo faxem a/nebo emailem a/nebo skrze online objednávkový systém společnosti DAIKIN.
- „**Občanský zákoník**“ znamená zákon č. 89/2012 Sb., občanský zákoník, ve znění pozdějších předpisů.
- „**Objednávka**“ znamená objednávkou zboží a/nebo služeb, učiněnou společností DAIKIN písemně dopisem a/nebo faxem a/nebo emailem a/nebo skrze online objednávkový systém společnosti DAIKIN, ledaže kontext, v jakém je tento pojem v těchto VOP použit, vyžaduje jiný význam tohoto pojmu.
- „**Servisní partner**“ znamená osobu řádně společnostmi DAIKIN proškolenou a technicky kompetentní pro danou produktovou kategorii, jež má smluvní vztah s DAIKIN a je zpravidla poddávatelem DAIKIN.
- „**Služby**“ znamenají jakékoliv služby z portfolia společnosti DAIKIN v dané době jako je instalace, uvedení do provozu, prohlídka, řešení problémů, oprava a údržba.
- „**Smlouva**“ znamená jakoukoliv kupní smlouvu a/nebo smlouvu o dílo uzavřenou v B2B, v níž má společnost DAIKIN postavení prodávajícího a/nebo zhotovitele a zákazník postavení kupujícího a/nebo objednatele, ježímž předmětem je prodej (dodání) zboží a/nebo poskytnutí služeb DAIKINem zákazníkovi.
- „**VOP**“ znamená tyto VŠEOBECNÉ OBCHODNÍ PODMÍNKY.
- „**Zákazník**“ znamená jakoukoliv fyzickou a/nebo právnickou osobu, které společnost DAIKIN prodává (dodává) zboží a/nebo poskytuje služby.
- „**Záruka**“ znamená nikoliv záruku za jakost ve smyslu § 2113 a násl. občanského zákoníku, ale tzv. materiálovou záruku, a tudíž záruku omezenou pouze a výlučně na bezplatnou dodávku přesně specifikovaných originálních dílů zn. DAIKIN k vadnému zboží, ze strany společnosti DAIKIN zákazníkovi.
- „**Zboží**“ znamená jakékoliv zboží (jakoukoliv movitou věc) z prodejního portfolia společnosti DAIKIN v dané době.

## II. OBECNÁ USTANOVENÍ

Tyto VOP vydává společnost DAIKIN. Tyto VOP naleznete na domovské stránce [www.daikin.cz](http://www.daikin.cz), jmenovitě na odkazu [www.daikin.cz/vseobecne-obchodni-podminky.html](http://www.daikin.cz/vseobecne-obchodni-podminky.html).

Tyto VOP se aplikují výlučně ve vztazích B2B. Ve vztazích B2C se aplikují samostatně obchodní podmínky.

Všechna práva a povinnosti z našich nabídek, prodejí (dodávek) zboží, poskytování služeb, a ze smluv se řídí těmito VOP. K iniciování procesu uzavření smlouvy může dojít buď nabídkou a/nebo objednávkou. Uzavření smlouvy zákazníkem, stejně jako přijetí zboží a/nebo služeb zákazníkem, je považováno za bezvýhradně přijetí těchto VOP. Jakákoliv ujednání odchylnější od těchto VOP musejí být poskytnuty DAIKINem potvrzena písemně a řádně podepsána. Žádné všeobecné obchodní podmínky zákazníka se nepoužijí.

Části I – III a V těchto VOP se aplikují na prodej (dodání) zboží společnosti DAIKIN zákazníkovi. Části I, II, IV a V těchto VOP se aplikují na poskytnutí služeb společnosti DAIKIN zákazníkovi.

## III. PODMÍNKY PRO PRODEJ (DODÁNÍ) ZBOŽÍ

### 1. NABÍDKA

Není-li v nabídce DAIKIN výslovně uvedeno jinak, jsou nabídky DAIKIN nezávazné. Znázornění modelů, údaje o mírách, hmotnostech a technické údaje jsou nezávazné a podléhají změnám výrobků a modelů, přičemž tyto změny nejsou vadou.

### 2. OBJEDNÁVKY, ZMĚNA PŘEDMĚTU PLNĚNÍ

Zákazník je povinen objednávat u DAIKINu zboží objednávkou. Potvrzení doručení objednávky ze strany DAIKINu není potvrzením objednávky. K akceptaci objednávky zákazníka DAIKINem dochází písemným a/nebo emailovým a/nebo faxovým a/nebo skrze online objednávkový systém společnosti DAIKIN provedeným potvrzením objednávky zákazníka bez výhrad DAIKINem, resp. okamžikem, kdy se DAIKIN a zákazník shodnou bez výhrad na všech podmínkách dané smlouvy, a/nebo dodáním objednaného zboží DAIKINem zákazníkovi. Aplikace ustanovení § 1740 odst. 3 občanského zákoníku se vylučuje. Jakékoliv ústní a telefonické dohody a ujednání musí být DAIKINem písemně potvrzeny.

V případě, že u objednávky nebo její části bude potvrzeno její přijetí, ale nebude potvrzen konkrétní termín dodání zboží, pak si společnost DAIKIN vyhrazuje právo v případě změny výrobního sortimentu zaměřit objednané zboží za jeho adekvátní alternativu, v krajním případě pak objednávku zrušit.

V případě, že u objednávky nebo její části bude potvrzeno její přijetí, ale nebude potvrzen konkrétní termín dodání zboží, a zboží nebude zákazníkovi dodáno do 6 měsíců od objednání, pak si společnost DAIKIN vyhrazuje právo upravit ceny objednaného zboží (v případě, že v období od objednání zboží došlo k úpravě ceny zboží komunikované v Daikin ceníku), v krajním případě pak objednávku zrušit.

2.2 Zrušení celé DAIKINem již akceptované objednávky nebo její části zákazníkem, příp. změna DAIKINem již akceptované objednávky zákazníkem jsou přípustné pouze s předchozím písemným souhlasem DAIKINu. V případě zrušení celé DAIKINem již akceptované objednávky nebo její části zákazníkem, příp. při změně DAIKINem již akceptované objednávky zákazníkem, je DAIKINem již poskytnutých plnění a vzniklých nákladů oprávněn účtovat zákazníkovi stornoplatek ve výši 20 % sjednané ceny včetně DPH, nejméně však 7 000 Kč. Pro specifické produktové skupiny zboží, jež jsou vyráběny na základě speciální objednávky (např. „multiple scroll“, „screw chiller“, vzduchotechnické jednotky atd.) se aplikují zvláštní podmínky na zrušení DAIKINem již akceptované objednávky nebo její části zákazníkem, příp. změnu DAIKINem již akceptované objednávky zákazníkem, které jsou dostupné na [www.daikin.cz/dokumenty/index.jsp](http://www.daikin.cz/dokumenty/index.jsp) (ve sekci „VOP“). Tato pravidla se plně uplatní i na případy, kdy smlouva byla mezi DAIKINem a zákazníkem uzavřena na základě nabídky DAIKINu.

### 3. CENY A PLATEBNÍ PODMÍNKY

3.1 Cena se sjednává ve výši:

- (i) v případě, že je smlouva uzavírána na základě nabídky DAIKINu, ve výši uvedených v tabulce nabídky;
- (ii) v případě, že je smlouva uzavírána na základě objednávky zákazníka, dle ceníků a případně „Dohody o vzájemné spolupráci“ zákazníka s DAIKINem platných a účinných ke dni objednání zboží zákazníkem. Ceníky DAIKIN se zpravidla aktualizují jednou ročně. Změny cen DAIKINem však zůstávají vyhrazeny i v průběhu roku. DAIKIN je tedy oprávněn měnit ceníky zboží a zavazuje se seznámit zákazníka s platnými ceníky (dopisem, emailem, faxem či publikací nového ceníku na domovské internetové stránce DAIKINu [www.daikin.cz](http://www.daikin.cz)). Zákazník cenu zboží dle nového ceníku akceptuje svou objednávkou učiněnou za platnosti a účinnosti nového ceníku, který byl DAIKINem zákazníkovi oznámen a/nebo zřipsnětých (tj. např. tím, že zákazník objedná u DAIKINu zboží poté, co bude nový platný ceník poslán zákazníkovi anebo publikován na domovské internetové stránce DAIKINu ve smyslu výše uvedeného).

3.2 Ceny se rozumí netto bez jakýchkoli daní, poplatků nebo odvodů v uvedené měně včetně balného, není-li uvedeno jinak, na předem v smlouvě dohodnuté místo určení. DAIKIN nepřijímá zpět jakékoliv obaly a balící materiál.

3.3 Není-li v konkrétní smlouvě výslovně sjednáno jinak, je zákazník povinen zaplatit DAIKINu cenu zboží na základě DAIKINem vystavené faktury.

3.4 DAIKIN si vyhrazuje právo na částečná vúčtování.

3.5 K reklamaci faktur, doručeným DAIKINu později než 2 týdny po obdržení faktury, se nepřihlíží. Není-li uvedeno v konkrétním případě jinak, činí splatnost faktur třicet (30) dní od data vystavení faktury, přičemž dnem platby je den připsání příslušné fakturované platby beze srážek na účet DAIKINu. V případě prodlení zákazníka s úhradou ceny je zákazník povinen uhradit DAIKINu smluvní pokutu ve výši 0,05 % denně s úrocem za každý z započatých den prodlení. Tim není dotčeno právo DAIKINu na náhradu škody v plném rozsahu. Dále je DAIKIN v případě prodlení zákazníka oprávněn požadovat po zákazníkovi náhradu veškerých nákladů spojených s vymáháním pohledávky, zejména výlohy na upomínky a inkasní náklady a zákazník je povinen tyto na výzvu DAIKINu nejpozději do pěti (5) dnů v plné výši uhradit.

3.6 V případě sjednání splátek na úhradu ceny se DAIKIN a zákazník ve smyslu § 1931 občanského zákoníku dohodli, že nesplní-li zákazník některou splátku, má DAIKIN právo na vyrovnání celé pohledávky. Toto právo může DAIKIN uplatnit nejpozději do splatnosti nejlépe přísti splátky.

3.7 DAIKIN je oprávněn odmítnout expedici zboží platbou předem, a to v jakékoliv výši až do 100 % ceny.

3.8 Zákazník není oprávněn bez předchozího písemného souhlasu DAIKIN zdržovat platby a/nebo jednostranně započítat jakékoliv své pohledávky za DAIKINem na cenu zboží či jakoukoliv jinou pohledávku DAIKINu za zákazníkem.

### 4. Dodací lhůta

4.1 Není-li výslovně uvedeno jinak, dodací lhůty uvedené v nabídce jsou pouze orientační a nezávazné, DAIKIN však usiluje o dodržení uvedených lhůt. Prodlení s dodáním zboží oproti nabídce proto nemají za následek např. nároky na náhradu škody, resp. újmy, ani neopravňují k odstoupení od smlouvy. Totéž platí, jestliže dodací lhůty nebyly dodrženy v důsledku vyšší moci, stávky nebo jiných událostí, které DAIKIN nemůže ovlivnit.

4.2 Požadavky zákazníka na smluvní pokuty či jiné penále jsou vyloučeny.

4.3 Dílčí dodávky DAIKINem zákazníkovi jsou přípustné. Při dílčí (částečné) dodávce nenáleží zákazníkovi náhrada nákladů částečnou dodávkou způsobených.

4.4 Je-li zákazník v prodlení s jakoukoliv splatnou platbou vůči DAIKINu, je DAIKIN oprávněn zdržet a pozastavit dodávky zboží zákazníkovi až do okamžiku úhrady všech splatných závazků zákazníka vůči DAIKINu, aniž by byl povinen nahradit zákazníkovi případné vzniklou újmu. V takovém případě není DAIKIN v prodlení s plněním svého závazku k dodání zboží.

### 5. PŘEVZETÍ DOBÁVKY, PŘECHOD NEBEZPEČÍ ŠKODY NA ZBOŽÍ, PRODLENÍ S PŘEVZETÍM

5.1 Dodávky zboží se provádějí, není-li sjednáno něco jiného, podle dodací doložky CIP dle Incoterms 2010 na předem dohodnuté místo určení. Dodávky zboží podle dodací doložky CIP pokrývají pouze minimální přepravní náklady. Zvláštní pojištění pro přepravu zboží se uzavírá pouze po zvláštní písemné dohodě a na náklady zákazníka.

5.2 Zákazník je povinen zkontrolovat bez zbytečného odkladu zboží, zda nedošlo ke škodám při přepravě a zapsat případná poškození obalu nebo zboží přímo do přepravního listu. Není-li v konkrétním případě sjednáno DAIKINem se zákazníkem písemně jinak, pak v případě, že bude doprava (přeprava) zboží realizována na žádost zákazníka prostřednictvím dopravce sjednaného zákazníkem, podpisem dodacího listu zboží přepraveno se pro účely převzetí zboží a splnění smlouvy ze strany DAIKINu považuje za podpis zákazníka.

5.3 Zákazník souhlasí, že v případě, že bude zboží DAIKINem přepravováno k zákazníkovi externím přepravcem zjednaným DAIKINem (zejména, ale nikoliv pouze, GEBRÜDER WEISS spol. s r.o.), bude se potvrzení přepravního listu tohoto přepravce ze strany zákazníka považovat za potvrzení převzetí zboží uvedeného na dodacím listu DAIKINu, na nějž přepravní list přepravce odkazuje, ze strany zákazníka, když tento dodací list DAIKINu doručí DAIKINem zákazníkovi vždy před dodáním zboží písemně a/nebo faxem a/nebo emailem. Číslo dodacího listu DAIKINu je uvedeno na přepravních listech přepravce (zejména, ale nikoliv pouze, GEBRÜDER WEISS spol. s r.o.).

5.4 Dostane-li se zákazník do prodlení s převzetím zboží, je DAIKIN s výhradou ostatních práv oprávněn zákazníkem objednané zboží vúčtovat jako dodané či s ním nakládat dle vlastního uvážení (tj. např. prodat je třetí osobě). V takovém případě počíná doručení písemného požadavku zákazníka na dodávku původně zákazníkem objednaného zboží běžet nová dodací lhůta v délce sjednané v původní smlouvě.

5.6 DAIKIN je v případě prodlení zákazníka s převzetím zboží rovněž oprávněn bez dalšího upozornění uskladnit zákazníkem objednané zboží ve svém skladu či na jiném místě na náklady zákazníka.

5.7 DAIKIN je oprávněn účtovat zákazníkovi náklady vzniklé prodlením s převzetím zboží, zejména, ale nikoliv pouze, náklady na skladování (skladné 250,- Kč/1 paleta zboží/1 týden), čekací doby, marné jízdy a dopravné dle tarifů k přepravě zboží použitého přepravce.

### 6. VÝHRADA VLASTNICTVÍ

6.1 Dodané zboží zůstává vlastnictvím DAIKINu až do úplného zaplacení ceny zboží zákazníkem.

6.2 Zákazník je povinen písemně upozornit každou třetí osobu, která by chtěla nakládat a/nebo nakládat se zbožím (a to jak v právním, tak i faktickém smyslu), a nemožt má DAIKIN výhradu vlastnictví, že toto zboží je ve vlastnictví DAIKINu a zabránit třetí osobě v nakládání s takovým zbožím.

6.3 Zákazník není rovněž oprávněn se zbožím s výhradou vlastnictví DAIKIN nakládat jiným způsobem neslučitelným s výhradou vlastnictví DAIKIN (např. zajišťovací převod vlastnického práva, zastavení zboží).

6.4.0 zabavení nebo jiných omezení zboží s výhradou vlastnictví DAIKINu je zákazník povinen DAIKIN bez zbytečného odkladu, nejpozději však do následujícího pracovního dne, písemně vyrozumět. Jakékoliv související náklady hrazení zákazník.

6.5 Uplatnění § 2133 občanského zákoníku se vylučuje.

### 7. ZÁRUKA

Za vady, příp. absenci garantovaných vlastností odpovídá DAIKIN s vyloučením dalších nároků, není-li v konkrétním případě se zákazníkem písemně dohodnuto jinak, takto:

7.1 Záruční doba je pro jednotlivé výrobky stanovena v níže uvedené tabulce a počíná dnem instalace výrobku, respektive dnem uvedení výrobku do provozu nejpozději však dnem následujícím po ukončení šesti měsíců od dodání zboží resp. jeho předání dopravci. V případě obecné odpovědnosti za vady musí zákazník prokázat, že vada existovala v době dodání.

(i) KATEGORIE VÝROBKU	ZÁRUČNÍ DOBA
<b>Klimatizace</b>	
Čističky vzduchu; Split; Multi-split; SkyAir; VRV; Kondenzační jednotky; Větrací zařízení	3 roky
<b>Vytápění</b>	
Altherma tepelná čerpadla a hybridní tepelná čerpadla; Zásobníky teplé užitkové vody	
Zásobníky teplé užitkové vody	3 roky
Solární panely	5 let
Všechny ostatní produkty pro vytápění, které nejsou specifikovány výše	3 roky
<b>Aplikované systémy</b>	
Vzduchotechnické jednotky	1 rok
Modulární vzduchotechnické jednotky typu L; Fan coil jednotky, Rooftopy	3 roky
Chillery, reverzibilní chillery, kondenzační jednotky ERAD *	1 rok
* „Plug&Play“ Chillery (typy EWAQ/EWYQ-A, -B, -C; A typy SEHV/SERHQ-B; EWWQ-KBWIN;EWLQ-KBWIN)	3 roky
<b>Chladírenství</b>	
Convenipack; ZEAS	3 roky
Booster jednotky	3 roky
Komerční kondenzační jednotky (CCU; SCU); Zanotti, Tewis, Hubbard, J&E Hall, vybavení pro Daikin stacionární chladicí zařízení *	1 rok
Zařízení AHT HORECA	2 roky
Ostatní chladírenské produkty, které nejsou specifikovány výše	3 roky
<b>„Kompletní řešení“ a dodávky třetích stran</b>	
Vzduchové clony	3 roky
Zboží značek Gabero*, Luve*, Güntner* Refrion*	2 roky
Dadanco, Smart Energy	1 rok

7.2 Aniž by tím byly dotčeny další podmínky aplikující se na specifické zboží, záruka po shora uvedenou dobu je poskytována a Zákazník má nárok na záruční plnění pouze za předpokladu, že zboží dodané DAIKINem (výjma Zboží označeného „\*\*“) je instalováno a zároveň v rámci dovozu přímo společností DAIKIN nebo Autorizovaným partnerem, a to v souladu s názvem DAIKIN, a zároveň je bez výjimky dodržován pravidelný servis a údržba zboží v souladu s aktuálními servisními pokyny a/nebo provozními instrukcemi společnosti DAIKIN. V případě jakékoliv větší opravy (výměna ovladačů, řídicí jednotky, kompresoru, tepelných výměníků) je nutné opětovně uvedení do provozu společnosti DAIKIN či Autorizovaným partnerem. Pokud nejsou splněny podmínky v tomto odstavci výše uvedené, nebude na takovéto zboží poskytnuta žádná záruka.

7.3 U zboží označeného „\*\*“ je záruka poskytována a Zákazník má nárok na záruční plnění pouze za předpokladu, že zboží dodané DAIKINem Zákazníkovi je spuštěno a uvedeno do provozu přímo společností DAIKIN nebo Servisním partnerem, a to v souladu s názvem DAIKIN, a zároveň je bez výjimky dodržován pravidelný servis a údržba zboží v souladu s aktuálními servisními pokyny a/nebo provozními instrukcemi společnosti DAIKIN. V případě jakékoliv větší opravy (výměna ovladačů, řídicí jednotky, kompresoru, tepelných výměníků) je nutné opětovně uvedení do provozu společnosti DAIKIN či Servisním partnerem. Nebudou-li u zboží označeného „\*\*“ splněny podmínky dle předcházejících dvou vět, nebude na takovéto zboží poskytnuta žádná záruka.

7.4 Vedle shora uvedené záruky může DAIKIN dle vlastního uvážení poskytnout v konkrétním případě pro konkrétní zboží prodlouženou záruku, jejíž obchodní podmínky jsou dostupné na vyžádání u společnosti DAIKIN.

7.5 Záruka a/nebo odpovědnost DAIKINu za vady zboží v intencích občanského zákoníku jsou vyloučeny, jestliže zákazník písemně neoznámí zjevné vady zboží do 3 pracovních dnů po dodání zboží, ostatní vady bez odkladu po zjištění, v každém případě však nejpozději ve lhůtách stanovených občanským zákoníkem.

- 7.6 V případě vad zboží, na něž se vztahuje záruka, se DAIKIN zavazuje, že vadné zboží příp. vadné díly podle volby a uvržení DAIKIN vymění nebo opraví. Nároky na záruční plnění nad rámec těchto VOP nebo jakékoli jiné opatření k nápravě či nároky ze záruky neexistují. V souladu s koncepcí materiálů záruky dle těchto VOP se pracovní doba, doba strávená na cestě, dodávky jako chladič a chladič média, glykol a lubrikanty nebo jiné náklady (za instalaci, dovozy) nenahrazují. DAIKIN na základě svého vlastního uvážení může poskytnout čas od času aktualizaci softwaru a/nebo hardware. Aktualizace může zahrnovat opravy chyb a vylepšení, stejně jako uprady a posílení. Aktualizace jsou zákazníkovi poskytovány ve strojevo čitelné a instalovatelné formě, včetně pokynů k instalaci. Po zákazníkovi je požadováno, aby aktualizaci instaloval na své vlastní náklady v přiměřené době. Zákazník je výlučně odpovědný za jakékoliv újmy způsobené neprovedením aktualizace a DAIKIN nepřijímá žádnou odpovědnost ani záruku z titulu a za újmy vzniklé v důsledku porušení povinnosti provést aktualizace jednotky.
- 7.7 Záruka a/nebo odpovědnost DAIKINu za vady zboží v intencích občanského zákoníku je navíc k případům uvedeným v čl. III, bodu 7, odst. 7.1 až 7.5 těchto VOP vyloučena zejména v případě vad zboží, které vznikly nevhodným nebo neodborným užíváním nebo zacházením se zbožím, nedodržováním provozních podmínek nebo servisních směrnic, nadměrným namáháním nebo nevhodnými provozními prostředky nebo nevhodnými výměnnými látkami neposkytnutými DAIKINem. Záruka se také nevztahuje na běžné opotřebení opotřebitelných částí, včetně, nikoliv však výlučně filtrů, trysek hořáku, uhlíkových kartáčků motorů, spojek, elektrod, ochranných anod, UV sond, rostů, oleje či jiného spotřebního zboží.
- 7.8 K provedení veškerých nutných záručních zásahů musí být DAIKINu ze strany zákazníka poskytnut potřebný čas a součinnost. Při dalšímu používání vadného zboží se záruka a/nebo odpovědnost DAIKINu vztahuje pouze na původní vadu. Náklady na odstranění vad zboží, provedené bez písemného předchozího souhlasu DAIKIN třetí osobou, se nenahrazují. Odpovědnost za následky takových odstraňování vad je ze strany DAIKINu vyloučena.
- 7.9 Záruka pro náhradní díly činí 6 měsíců od dodání.
- 7.10 Při odstranění vady nezáznácně během záruční doby pro vyměněné nebo opravené díly znovu.
- 7.11 V případě, že je zákazník v prodloužení s úhradou ceny zboží, není DAIKIN povinen odstranit zákazníkovi uplatněné vady zboží, za něž DAIKIN odpovídá, a to až do okamžiku, dokud zákazník nesplní své platební závazky vůči DAIKINu. Zákazník není oprávněn, ani při oprávněných reklamaciích, z tohoto důvodu pozastavit platbu ceny zboží či jiné splatné platby vůči DAIKINu.
- 7.12 Společnost DAIKIN je oprávněna požadovat, aby zákazník součastky, o nichž je uplatněná reklamacie, tvrdí, že jsou nefunkční, poskytl společností DAIKIN pro bližší prozkoumání (šetření), kterážto součastky zahrnuje zaplacení, vadné či předpokládané nefunkční díly či systémy. Tyto součástky musí být dostupné pro prozkoumání i v případě, prvotní akceptace reklamace a výměny je zamítnut (např. součástka byla poškozena v důsledku externích faktorů, nedostatku údržby, součástka funguje řádně atd.), je společnost DAIKIN oprávněna po zákazníkovi požadovat úhradu poplatků za prozkoumání (šetření) a/nebo přípravu a poskytnutí nové součástky budou zákazníkovi řádně náročtovány.
- 7.13 V případě vyřízení uplatněné reklamace (ať již z titulu vady zboží při předání či z titulu vady zboží, za něž DAIKIN odpovídá ze záruky) výměnou zboží či jeho části vyměněné zboží či jeho část přechází do vlastnictví DAIKINu, a to na základě výlučného uvážení a rozhodnutí DAIKINu.
- 7.14 Jakékoliv reklamace či nároky z titulu vad krytých zárukou je zákazník povinen uplatnit u DAIKINu písemně.

## 8. NÁHRADA ÚJMY

Na náhradu újmy se uplatní obecní právní předpisy s tím, že právo zákazníka na náhradu újmy, resp. povinnost k náhradě újmy a výše náhrady újmy ze strany DAIKINu, se omezuje maximální částkou rovnající se kupní ceně zboží (bez DPH a jiných obligatorních poplatků, jsou-li takové), s jehož dodáním DAIKINem zákazníkovi předmětná újma souvisí (v důsledku jehož dodání DAIKINem zákazníkovi újma vznikla). Omezení uvedené v předchozí větě se nevztahuje na právo zákazníka na náhradu újmy způsobené DAIKINem v případech uvedených v ustanovení § 2898 občanského zákoníku.

## 9. VRÁČENÍ ZBOŽÍ

- 9.1 Zákazník je oprávněn zboží vrátit a/nebo vyměnit pouze na základě předchozího písemného souhlasu DAIKINu, přičemž i v případě, že se DAIKIN dle svého výlučného uvážení rozhodne vratku zboží akceptovat, akceptuje vrácení zboží pouze v min. hodnotě 2 500 Kč bez DPH a max. hodnotě 1 250 000 Kč bez DPH za předpokladu, že toto zboží není poškozeno, nebylo použito, je zabalené v originálních obalech a je v takových podmínkách umožňujících jeho další prodej. Zejména vrácení již nainstalovaného zboží (včetně chillerů) a speciálně vyrobených produktů (zboží) včetně náhradních dílů nebude v žádném případě ze strany ze strany DAIKINu akceptováno.
- 9.2 V případě, že si zákazník přeje vzít nárvh na vrácení a/nebo výměnu zboží, je povinen vyplnit formulář „Požadavek na vrácení zboží“, dostupný na [www.daikin.cz](http://www.daikin.cz) a doručit jej (faxem nebo mailem) do DAIKINu na jim určenou adresu nepozději do desíti (10) dnů od dodání zboží.
- 9.3 Zákazník je v případě, že DAIKIN souhlasil s vrácením a/nebo výměnou zboží, povinen doručit zboží na své nebezpečí a náklady do místa určeného DAIKINem.
- 9.4 V každém případě vrácení a/nebo výměny zboží bude zákazníkovi dobropisováno maximálně 80 % ceny bez DPH, za niž DAIKIN toto zboží prodal zákazníkovi. Všechny standardní vratky budou předmětem poplatků za přeskaldnění/administrativních poplatků ve výši 20 % z ceny dotčeného zboží bez DPH.
- 9.5 Všechny vratky zboží DAIKIN prověří. Jestliže zboží není vráceno v souladu s těmito VOP (viz. čl. III, bod 9, odst. 9.1 až 9.4 těchto VOP), je DAIKIN oprávněn bez dalšího odmítnout vratku zboží a vrátit zboží zpět zákazníkovi na náklady a nebezpečí zákazníka. Alternativně k uvedenému v předchozí větě je DAIKIN oprávněn účtovat zákazníkovi vyšší náklady na přeskaldnění zboží/administrativní poplatky než je 20 % z ceny dotčeného zboží bez DPH dle čl. III, bodu 9, odst. 9.4 těchto VOP.
- 9.6 Jakýkoliv DAIKINem vystavený dobropis, resp. pohledávka zákazníka za DAIKINem z takto vystaveného dobropisu, bude vždy započtena oproti pohledávkám DAIKINu za zákazníkem, které vzniknou z budoucích dodávek zboží DAIKINem zákazníkovi, a tedy žádná jiná forma úhrady pohledávky zákazníka za DAIKINem z vystaveného dobropisu není přípustná, nestanoví-li DAIKIN v konkrétním případě jinak.

## 10. INSTALACE

Zákazník odpovídá za instalaci zboží a jeho uvedení do provozu a za odbornou přípravu svých zaměstnanců, zástupců (zmocněnců) a subdodavatelů a ostatních osob určených k instalaci zboží a jeho uvedení do provozu a za dodržování všech příložených pokynů a návodů.

## 11. ŽIVOTNÍ PROSTŘEDÍ, POVOLENÍ

- 11.1 Zákazník je povinen uhradit všechny náklady, poplatky a jiné výdaje spojené s vyřazením, opravou, recyklací a likvidací všech částí zboží. Zákazník není oprávněn požadovat ani částečnou náhradu těchto nákladů po DAIKINu.
- 11.2 Zákazník je povinen získat a dodržovat všechny relevantní licence, povolení a souhlasy od příslušných orgánů a postupovat v souladu s jakýmkoliv oprávněným orgánem v souvislosti s uskládněním, instalací, obsluhou, užíváním, udržováním, opravou, dopravou, vyřazením, náhradou a případnou likvidací zboží.
- 11.3 Pokud zákazník prodává celé zařízení či jeho část jině straně, může s touto stranou uzavřít dohodu podobné této.

## 12. DŮVĚRNOST INFORMACÍ

- 12.1 Všechny písemné či ústní informace a/nebo doporučení týkající se zboží nebo našeho podnikání, poskytnuté DAIKINem zákazníkovi, nesmí být sděleny žádné třetí straně bez předchozího písemného souhlasu DAIKINu. To neplatí v rozsahu, v jakém jsou tyto informace a/nebo doporučení veřejně známé, aniž by byly ponuženy tyto VOP, nebo pokud a pokud je takové zveřejnění stanoveno zákonem.
- 12.2 Zákazník se dále zavazuje, že neporuší obchodní tajemství DAIKINu, o kterém se dozví v souvislosti s obchodním vztahem. Zároveň se zavazuje, že zajistí dodržování obchodního tajemství DAIKINu i obchodními partnery zákazníka. Tyto povinnosti neplatí v rozsahu, pokud a pokud je zveřejnění informací tvůrčími osobami poskytnuto DAIKINu stanoveno zákonem.
- 12.3 Zákazník je povinen okamžitě oznámit společnosti DAIKIN jakékoliv zveřejnění požadované zákonem a DAIKIN je oprávněn vyhledat adekvátní náhradu k zamezení takového zveřejnění. Pokud DAIKIN sledá takový požadavek na zveřejnění neopodstatněným, zákazník se zavazuje (na své vlastní náklady) plně spolupracovat.

## 13. PRÁVA DUŠEVNÍHO VLASTNICTVÍ

- 13.1 Zákazník nemá žádná práva k jakémukoliv duševnímu vlastnictví DAIKINu nebo DAIKINu licencovanému.
- 13.2 Zákazník nesmí dovolit zakrytí či odstranění jakékoliv ochranné známky, návodu či varování umístěného na zboží.
- 13.3 Všechny užité vzory, vzorky, modely, experimentální zařízení, marketingové nástroje, příslušenství či jiné předměty spojené se zbožím nebo s jeho vývojem a tvorbou zůstávají ve vlastnictví DAIKINu, musí s nimi být zacházeno jako s důvěrnými a nesmí být kopírovány, zveřejňovány či jinak reprodukovány bez předchozího písemného souhlasu DAIKINu.

## 14. OSOBNÍ ÚDAJE

- 14.1 Osobní údaje zákazníka získané v souvislosti se smlouvou budou elektronicky uloženy a zpracovány pro účely plnění (vyřízení) smlouvy, poskytnutí zboží a služeb zákazníkovi, správě vztahu mezi DAIKINem a zákazníkem, pro vnitřní zpracování a účetnictví a pro právní účely. Pro některé z těchto účelů může být třeba sdílet zákaznickova data se třetími stranami, avšak vždy zajišťujeme, aby údaje byly třetími stranami zachovávanými v důvěrnosti a chráněny.
- 14.2 Zákazník souhlasí s využitím služeb agentur/pojišťoven pro zjišťování úveruschopnosti či společnosti zabývajících se vymeňáním pohledávek za účelem zhodnocení finanční situace zákazníka DAIKINem a s předáním svých údajů (jméno/název, adresa, kontaktní údaje, jméno/ovazní vlastnika, informace o objednávkách vč. historie objednávek, platební morálka, zákaznickova bilance) za tímto účelem společností Atradius Credit Insurance N.V., organizační složka, se sídlem Praha 8 – Karlín, Karolinská 661/4, PSČ 186 00, Zweigedlerlassung Österreich, CRIF GmbH, Österreich, Akzeptia Inkasso GmbH či jiných.
- 14.3 Zákazník dále souhlasí s použitím osobních údajů (jméno/název, adresa, kontaktní údaje, údaje o objednávkě) společností DAIKIN a ostatními členy skupiny (uvedenými na [www.daikin.com](http://www.daikin.com)) pro marketingové účely a pro spojení se zákazníkem prostřednictvím telefonu, emailové adresy, SMS či pomocí jiné službě ohledně zboží a služeb, které mohou být v oblasti zájmu zákazníka. Zákazník může kdykoliv svůj souhlas odvolat. Detaily a konkrétní aplikace jsou dostupné v rámci našich B2B & B2C zásad ochrany soukromí, dostupných na [www.daikin-ce.com](http://www.daikin-ce.com).

## 15. SOUDNÍ PRÍSLUŠNOST, ROZHODNÉ PRÁVO

- 15.1 Veškeré spory, které vzniknou mezi DAIKINem a zákazníkem, budou řešeny obecným soudem s místní příslušností dle sídla DAIKINu.
- 15.2 Veškeré smlouvy a smluvní vztahy, jakož i veškeré spory vzniklé v souvislosti s těmito smlouvami a smluvními vztahy, se řídí právem České republiky s vyloučením jeho kolizních norem. Úmluva OSN o smlouvách o mezinárodní koupi zboží (tzv. Vídeňská úmluva) se nepoužije ani zčásti.
- 15.3 Práva a povinnosti DAIKINu a zákazníka, které nejsou výslovně a/nebo odchylně upraveny smlouvou či těmito VOP, se řídí obecným zákonem a ostatními právními předpisy v mezích jejich působnosti.

## 16. SALVÁTORSKÁ KLAUZULE

V případě neplatnosti nebo neúčinnosti jednotlivých ustanovení těchto VOP nebo smlouvy zůstává platnost a účinnost zbývajících ustanovení nedotčena. Neplatná či neúčinná ustanovení budou nahrazena takovými příjupnými ustanoveními, která jsou sjednané vůli stran nejléže.

## 17. OSTATNÍ UJEDNÁNÍ

- 17.1 V případě, že bude proti zákazníkovi zahájeno insolvenční řízení a/nebo zákazník vstoupí do likvidace, stejně jakož i v případě, že se zákazník dostane do prodlení s plněním jakýchkoliv svých povinností a/nebo závazků podle těchto VOP a/nebo smlouvy, je DAIKIN oprávněn od smlouvy odstoupit a/nebo pozastavit plnění veškerých svých závazků ze smlouvy, a to až do doby, než zákazník řádně splní veškeré své povinnosti ze smlouvy pro něj vyplývající, a to aniž by DAIKIN byl povinen nahradit zákazníkovi případně vzniklou újmu.
- 17.2 Zákazník je oprávněn postoupit jakékoliv pohledávky za DAIKINem na třetí osobu pouze s předchozím písemným souhlasem DAIKINu.
- 17.3 DAIKIN je oprávněn kdykoliv postoupit smlouvu nebo všechna či pouze některá svá práva a povinnosti ze smlouvy na třetí osobu, s čímž zákazník uzavřením předmětné smlouvy s DAIKINem souhlasí.
- 17.4 Veškerá práva DAIKINu plynoucí z uzavřených smluv se promíjí v promíccí lhůt v trvání desíti (10) let ode dne, kdy právo mohlo být uplatněno poprvé.
- 17.5 Zákazník na sebe v smyslu ustanovení § 1765 odst. 2 a § 2620 odst. 2 občanského zákoníku přebírá nebezpečí změny okolností.
- 17.6 Vylučuje se aplikace ustanovení § 1799 a 1800 občanského zákoníku.
- 17.7 Společnost DAIKIN se zákazníkem tím nesporným, že veškerá ujednání těchto VOP a smlouvy odpovídají obchodním zvyklostem a zásadě povětšinou obchodního styku.

## IV. PODMÍNKY PRO POSKYTNUTÍ SLUŽEB

Pro naše poskytnutí služeb jako je instalace, uvedení do provozu, prohlídka, řešení problémů, oprava a údržba, se uplatní následující podmínky:

### 1. ROZSAH SLUŽEB

- 1.1 Konkrétní rozsah poskytovaných služeb je vždy specifikován naší nabídkou, námi potvrzenou objednávkou zákazníka, resp. smlouvou. Jakékoliv dodatečné služby, které nebudou výslovně uvedeny v naší nabídce, námi potvrzené objednávkou zákazníka, resp. smlouvě, a budou námi poskytnuty na základě žádosti zákazníka, budou zákazníkovi samostatně účtovány a jim společností DAIKIN zaplacený podle našeho příslušného ceníku, a to nad rámec ceny. Shodné platí, pokud potřebu poskytnutí dalších služeb ukáže prohlídka na místě.
- 1.2 V případě výzvěrně spravovaných jednotek provedeme úkon jen tehdy, pokud tak budeme zákazníkem instruuováni, anebo pokud je takový úkon předem písemně dohodnut se zákazníkem.
- 1.3 Služby poskytujeme pouze pro zařízení a jejich komponenty námi dodané a/nebo vyrobené. Rozsah poskytovaných služeb tedy nezahrnuje zkoušky komponent třetích stran, zkoušku těsnosti přívodních trubek vytvořených zákazníkem, zkoušku elektrického napájení a/nebo příjpek, ani hydraulické nastavení jednotek. V případě jednotek sestávajících z komponent třetích stran, námi poskytované služby nezahrnují prohlídku celé jednotky. V takovém případě nebudeme zejména kontrolovat, zda je jednotka kompletní a zda jsou její bezpečnostní zařízení (mechanismy) v souladu s příslušnými předpisy a stavem techniky.
- 1.4 Nejsme povinni kontrolovat správnost informací a dokumentů poskytnutých či dodaných zákazníkem (např. popisy jednotek, nákresy).

### 2. ODHADY NÁKLADŮ

- 2.1 Naše odhady nákladů jsou pouze orientační a nezávazné, a tedy ani u rozpočtu se nezaručuje jejich úplnost a jsou nezávazné.
- 2.2 Pokudtme-li odhad nákladů či balíčkovou nabídku, zavazujeme se získat předchozí souhlas zákazníka ve vztahu k jakýmkoliv nezbytným dodatečným pracím, které mohou být identifikovány jen po provedení prací, jsou nezbytné pro dosažení provozuschopnosti, a přesahují 10% celkové ceny.

### 3. POVINNOST K SOUČINNOSTI

- 3.1 Zákazník je povinen zajistit, že nám bude včas a bezplatně poskytnuta jakákoliv a veškerá součinnost nezbytná pro poskytnutí služeb, k jejich poskytnutí jsme se zavázali.
- 3.2 Zákazník je povinen zajistit zejména požadovaný přístup k jednotkám. Zákazník je povinen poskytnout na své náklady a vyjádře jakékoliv a veškeré nezbytné technické zdroje (např. zdroj napájení), ledaže mají být takové zdroje na základě specifického ujednání poskytnuty přímo námi. Zákazník je povinen zajistit, že příslušné místo plnění bude dostatečně osvětleno. Pokud tak budeme požadovat, zákazník je povinen poskytnout zberky a lešení, které umožní našim pracovníkům dokumentaci a bezpečný přístup k místu plnění. Místo plnění musí být jednoduše přístupné s vozidlem zákaznického servisu.
- 3.3 Zákazník je povinen poskytnout veškeré nezbytné informace a dokumenty s cílem umožnit bezproblémové poskytnutí sjednaných služeb. Před započtím provádění služeb je zákazník povinen zejména oznámit jakékoliv a veškeré změny provedené zákazníkem či třetí stranou oproti standardnímu nastavení, kontrolnímu systému a jiným parametřím, stejně jako je povinen oznámit jakékoliv poškození jednotky, které je mu známo.
- 3.4 Jakmile je jednotka uvedena do provozu, je zákazník rovněž povinen poskytnout zdroje, na které odkazujeme v příslušných podmínkách.
- 3.5 V případě, že zákazník neposkytne řádnou součinnost, jsme oprávněni naše práce přerušit. Nadto, zákazník je povinen nést jakékoliv a veškeré s tím spojené vícenáklady, a to včetně ztráty času našich pracovníků, kteří nemohou být takto narychlo zaměstnáni jinak, stejně jako jakékoliv a veškeré náklady na další čas na cestě, a to vše dle sazeb dle našeho příslušného ceníku.

### 4. CENY A PLATEBNÍ PODMÍNKY

- 4.1 Ceny služeb se řídí ceníkem servisních služeb platným a účinným v době učinění objednávky, ledaže naše nabídka stanoví jinak.
- 4.2 Obecné služby budou DAIKINem zákazníkovi účtovány a zákazníkovi DAIKINu placeny podle skutečně stráveného času na základě dohodnutých hodinových sazeb, s připočtením cestovních nákladů kalkulovaných paušální sazbou či na základě skutečně stráveného času (km a čas).
- 4.3 Naše služby poskytujeme standardně ve dnech pondělí až pátek od 8.30 hod ráno do 16.30 hod odpoledne. Za služby poskytnuté mimo tyto standardní servisní časy je zákazník povinen navíc zaplatit společnosti DAIKIN příplatek ve výši 50% z regulérních cen. Za služby poskytnuté v neděli, ve státní a ostatní svátky, a dále za služby poskytnuté v době od 20.00 hod večer do 7.00 hod ráno je zákazník povinen navíc zaplatit společnosti DAIKIN příplatek ve výši 100% z cen.
- 4.4 Náhradní díly budou zákazníkovi DAIKINem účtovány a zákazníkem DAIKINu zaplacený podle ceníku platebního a účinného v den výměny komponentu jednotky. Náhradní díly zůstávají vlastnictvím DAIKINu až do úplného zaplacení fakturované ceny zákazníkem DAIKINu.
- 4.5 DAIKIN vystaví fakturu po provedení služeb či po písemné dohodě se zákazníkem.
- 4.6 Je-li již DAIKINem potvrzená objednávka zákazníkem odvolána, resp. zrušena, či jsou-li místo plnění / jednotka nepřístupná či nedostupná, je zákazník povinen zaplatit společnosti DAIKIN stopoplatek ve výši 50% hodnoty objednávky a dále cestovní výdaje, nejméně však 6 750,- Kč. Tato pravidla se plně uplatní i na případy, kdy smlouva byla mezi DAIKINem a zákazníkem uzavřena na základě nabídky DAIKINu.
- 4.7 Nebudete-li stanoveno jinak, faktury jsou splatné beze srážek ihned po jejich vystavení společností DAIKIN.
- 4.8 V ostatním se uplatní čl. III, bod 3 těchto VOP (CENY A PLATEBNÍ PODMÍNKY) mutatis mutandis.

### 5. ZÁRUKY

- 5.1 Veškeré služby budou provedeny kvalifikovanými pracovníky.
- 5.2 Záruka a/nebo odpovědnost DAIKINu za vady služeb v intencích občanského zákoníku jsou vyloučeny, jestliže zákazník písemně neoznámí zjevné vady do 3 pracovních dnů po poskytnutí služeb, ostatní vady bez odkladu po zjištění, v každém případě však nepozději ve lhůtách stanovených občanským zákoníkem.
- 5.3 V ostatním se uplatní čl. III, bod 7 těchto VOP (ZÁRUKA) mutatis mutandis.

### 6. RŮZNÉ

Veškeré hardware pro vzdálený monitoring funkčnosti (ERMC) dodány jako součást ERMC služeb, jako např. modemy, data/sim karty at' již instalované či zabudované do dodaného zboží, nebo dodaného zákazníkovi zvlášť, zůstávají po celou dobu majetkem DAIKINu. Zákazník je oprávněn tento hardware používat po dobu předpřelaceno vzdáleného monitoringu a neproděné po ukončení tohoto období bude hardware vrácen zpět DAIKINu.

Na poskytnutí služeb se uplatní mutatis mutandis ustanovení těchto VOP upravující podmínky pro prodej (dodání) zboží, zejména pak ty, které upravují dodání lhůtu, výhradu vlastnictví, záruku, náhradu újmy, životní podmínky a povolení, osobní údaje, soudní příslušnost a rozhodné právo, a ostatní ujednání. Tyto se tak tudíž použijí rovněž na práva a povinnosti smluvních stran ve vztahu k poskytnutí služeb DAIKINem zákazníkovi, které nejsou výslovně a/nebo odchylně upraveny čl. IV těchto VOP.

## V. ZÁVĚREČNÁ USTANOVENÍ

Tyto VOP nabývají platnosti a účinnosti dnem 1. dubna 2022, ruší bez dalšího Všeobecné obchodní podmínky DAIKIN ze dne 1. dubna 2021, a jejich platnost a účinnost není časově omezená.



ZDRAVÍM VÁS, JSEM  
DAIKIN EMURA



NASKENUJTE MĚ  
NĚCO VÁM CHCI ŘÍCT

## DESIGN, který mluví sám za sebe

Nová jednotka Daikin Emura zaujme na první pohled a zlepšuje pohodu lidí v domácnosti. Jednotka Daikin Emura je dostupná v bílém, stříbrném a černém provedení, má pozoruhodný design s jemnými stínovými liniemi, nabízí další inteligentní funkce a větší uživatelský komfort díky zjednodušenému dálkovému ovládání a skvělým funkcím aplikace. Venkovní jednotka s upravenou konstrukcí je dostupná pro řešení typu split i multi split.



Další informace najdete na webu [www.daikin.cz](http://www.daikin.cz)

**DAIKIN AIRCONDITIONING CENTRAL EUROPE – CZECH REPUBLIC spol. s r.o.**

Budějovická 778/3a, 140 00 Praha 4 – Michle · Tel.: +420 221 715 700, Fax: +420 221 715 701 · e-mail: [office@daikin.cz](mailto:office@daikin.cz) · [www.daikin.cz](http://www.daikin.cz)

Výrobky společnosti Daikin distribuuje:



Společnost Daikin Europe N.V. se podílí na Programu Eurovent pro certifikaci klimatizačních jednotek (AC), kapalinového chlazení (LCP), jednotek na úpravu vzduchu (AHU) a ventilátorových jednotek (FCU). Zkontrolujte aktuální platnost certifikátu na Internetu: [www.eurovent-certification.com](http://www.eurovent-certification.com) nebo pomocí: [www.certiflash.com](http://www.certiflash.com)



Tato publikace slouží pouze k informačním účelům a nepředstavuje žádnou závaznou nabídku ze strany Daikin Europe N.V./Daikin Central Europe HandelsGmbH. Daikin Europe N.V./Daikin Central Europe HandelsGmbH sestavila obsah tohoto katalogu podle svých nejlepších vědomostí. Nepřebíráme žádné výslovné nebo z okolností vyplývající záruky úplnosti, přesnosti, spolehlivosti nebo vhodnosti pro určitý účel vztahující se na obsah, produkty a služby zde zmíněné. Technické údaje se mohou měnit bez předchozího upozornění. Daikin Europe N.V./Daikin Central Europe HandelsGmbH se výslovně zříká odpovědnosti za jakékoli přímé či nepřímé škody, v neširším slova smyslu, vzniklé nebo jakkoliv se vztahující k obsahu nebo výkladu tohoto katalogu. Veškerý obsah je chráněn autorskými právy společnosti Daikin Europe N.V.

DACE Cenik Split/Sky Air pro ČR 2022-2023 | Verze červenec 2022  
We reserve the right for printing errors and model changes

**ONLINE** **Centik222-2023 Split/Sky Air** 400